

Il programma completo 2019

Per un'elevata economicità



Attrezzi per l'imbianchino professionista.

Tutti i prodotti ed i servizi per il professionista, studiati e sviluppati sulla base delle vostre esigenze ed un'elevata sicurezza di approvvigionamento: con le soluzioni professionali STORCH ridurrete il vostro carico di lavoro ed i vostri costi lavorativi.



I vostri vantaggi a colpo d'occhio!



Gamma di attrezzi. Completa.

- Assortimento completo con 3.500 articoli
- Tecnologia che richiede poca manutenzione
- Tre livelli di qualità
- Attrezzi di produzione propria
- Stretto controllo della qualità
- Leader nell'innovazione



Sempre a vostra disposizione. Personalmente.

- Consulente tecnico-commerciale STORCH
- Consulente tecnico STORCH
- Presenti in tutto il territorio
- Servizio di consulenza in cantiere
- Gestione individuale del magazzino
- Addestramenti pratici sul luogo

Cliccare invece di sfogliare – STORCH on line!



www.storch.de



Logistica a livello professionale. In tutta l'Europa.

- Consegna sul cantiere
- Densa rete commerciale
- Magazzino attrezzi personalizzato
- Servizio di consegna rapida
- Altissima disponibilità delle merci (> 99 %)



Consulenza personale



Assistenza tecnica



Addestramenti pratici



Tutorial su Internet

Servizio completo per il professionista.

STORCH vi offre una gamma completa di prodotti e servizi che vi aiuterà ad ottimizzare i tempi di lavoro produttivi e ridurre i tempi non produttivi. Questo lo chiamiamo: il fattore STORCH!



Ottimizzare i tempi di lavoro produttivi

Ottimizzate il vostro tempo! Con le soluzioni professionali STORCH risparmierete del tempo prezioso in qualsiasi fase di lavoro. Questo grazie all'elevata qualità dei nostri prodotti e alla loro specificità che li rende perfettamente adatti alle diverse applicazioni.

Dal controllo e dalla preparazione del fondo all'applicazione del colore: STORCH vi offre attrezzi per l'imbianchino professionista – per qualsiasi fase di lavoro e qualsiasi applicazione.



Il fattore STORCH

Ridurre i tempi di lavoro non produttivi

STORCH vi offre soluzioni e servizi di assistenza che riducono i vostri tempi di lavoro non produttivi. Oltre a ciò, offriamo una vasta gamma di corsi di formazione pieni di preziosi suggerimenti che vi assicurano un vantaggio di conoscenza. Così potrete sfruttare al massimo il potenziale dei vostri prodotti STORCH e lavorerete in maniera più economica.

Proprio sviluppo, propria produzione.

L'assortimento di prodotti professionali STORCH si arricchisce costantemente di novità sviluppate e messe a punto internamente. Quindi il nostro impegno è fornire utensili all'avanguardia: con le innovazioni made by STORCH, per il vostro successo.



Superiorità tecnica made by STORCH

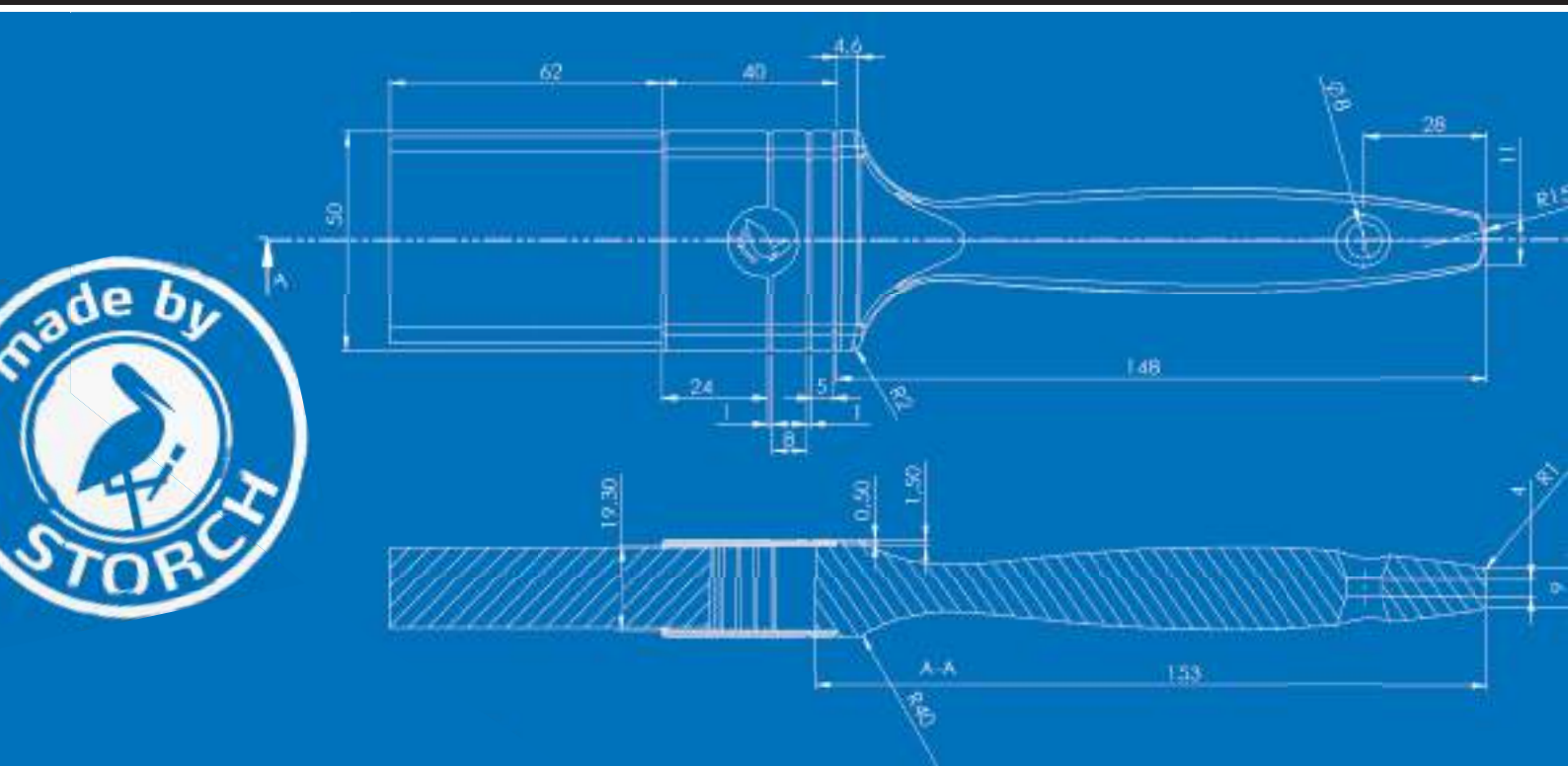

Mascherare e proteggere

Il sistema 4x4 per nastri adesivi	10	Altri nastri adesivi	19	Materiale di rivestimento per pavimenti	31
EASYpaper	11	Cover Quick	20	Pellicole di copertura	35
SUNNYpaper	13	Altri prodotti di protezione e copertura	25	Tele e pellicole eco-riciclate LDPE	37
POWERTape	15	Sistema di copertura manuale	27		
SOFTTape	17	Maschere di copertura	29		

Preparare le superfici

Fresatrice levigatrice	40	Spolverare e pulire	69	Mescolatori ed agitatori	93
Smerigliatrici	42	Spatola da imbianchino	72	Pistole a cartuccia	97
Abrasivi a macchina	48	Spatola giapponese	73	Attrezzi per la costruzione a secco	99
Altri abrasivi	53	Cazzuole in metallo, spatole da intonaco e spazzole	75	Taglierine per pannelli isolanti	102
Smerigliatrice a mano	57	Cazzuole in plastica, frattoni e attrezzi per la lavorazione di intonaco	82	ISO MARK	110
Detersore ad alta pressione	59	Spatola per superfici e facciate	88	Altri attrezzi per sistemi EIFS e isolamento nella costruzione a secco	111
Idropulitrice ad alta pressione	64				
Rimuovere colori e ruggine	66				

Tappezzare e rivestire pavimenti

Rimuovere vecchie tappezzerie	116	Posare la moquette	138
Dosatori di colla e tavoli da tappezzare	119	Posare PVC e linoleum	140
Attrezzi da tappezzeria	123	Posa di parquet e laminato	141
Coltelli e lame	128	Attrezzi per il rivestimento di pavimenti	143
Forbici	133	Attrezzi da vetraio	146
Rimuovere rivestimenti e colle	134		
Preparare il sottofondo	135		
Applicazione di colla	137		

Applicare i prodotti

Pennello	154	Attrezzi speciali per tecniche di decorazione e spugnato	214	Tazze, secchi, vasche, grate per respingere del colore superfluo	219
Spazzole per soffitti	176	Accessori per l'applicazione di colori e vernici	215	Attrezzi per setacciare & mescolare	222
Modelli	179	LOCK-IT Staffe per rulli da pittura e bastoni di prolunga telescopici	215	Tecnologia Airless	224
Pennelli ed attrezzi per lavori artistici	183	Altre staffe per rulli da pittura e bastoni di prolunga telescopici	217	Apparecchi verniciatura a spruzzo a bassa pressione HVLP	242
Attrezzi da doratore	187			Tecnica a spruzzo: Compressori, accessori	244
Rulli per pittura per superfici grandi e piccole	189			Tecnica di polverizzazione	246
Rulli per verniciatura per superfici grandi e piccole	207				

Altri accessori ausiliari

Misuratori per clima ed umidità HPM	250	Pulizia e cura di attrezzi	270	Tavoloni, cavalletti, scale	297
Altri misuratori di distanza a laser	253	Clima ambientale ottimale, luce, energia	272	Sistema impalcatura su rotelle Vario Top	300
Laser a striscia	254	Equipaggiamento protettivo	284	Protezione per facciate	301
Altri strumenti di misurazione	256	Piano di protezione delle mani	289	Ausili di trasporto e sistemazione	302
Altri attrezzi a mano	257	Programma protettivo per la pelle NOVOCare	295	Valige per attrezzi e macchine	302
Prevenzione di sporcizia e pulizia	261	Panni di pulizia	296	Vano per attrezzi	306
Sacchi da immondizia	265				

Materiali per mascherare e proteggere di prima qualità.

Un'attenta mascheratura e copertura vi consentirà di lavorare in maniera più precisa e di risparmiare tempo e denaro, a condizione però che utilizzate il nastro adesivo e il materiale di copertura adatto per la vostra applicazione. Il sistema professionale 4x4 di STORCH vi aiuterà ad individuare il prodotto più idoneo.

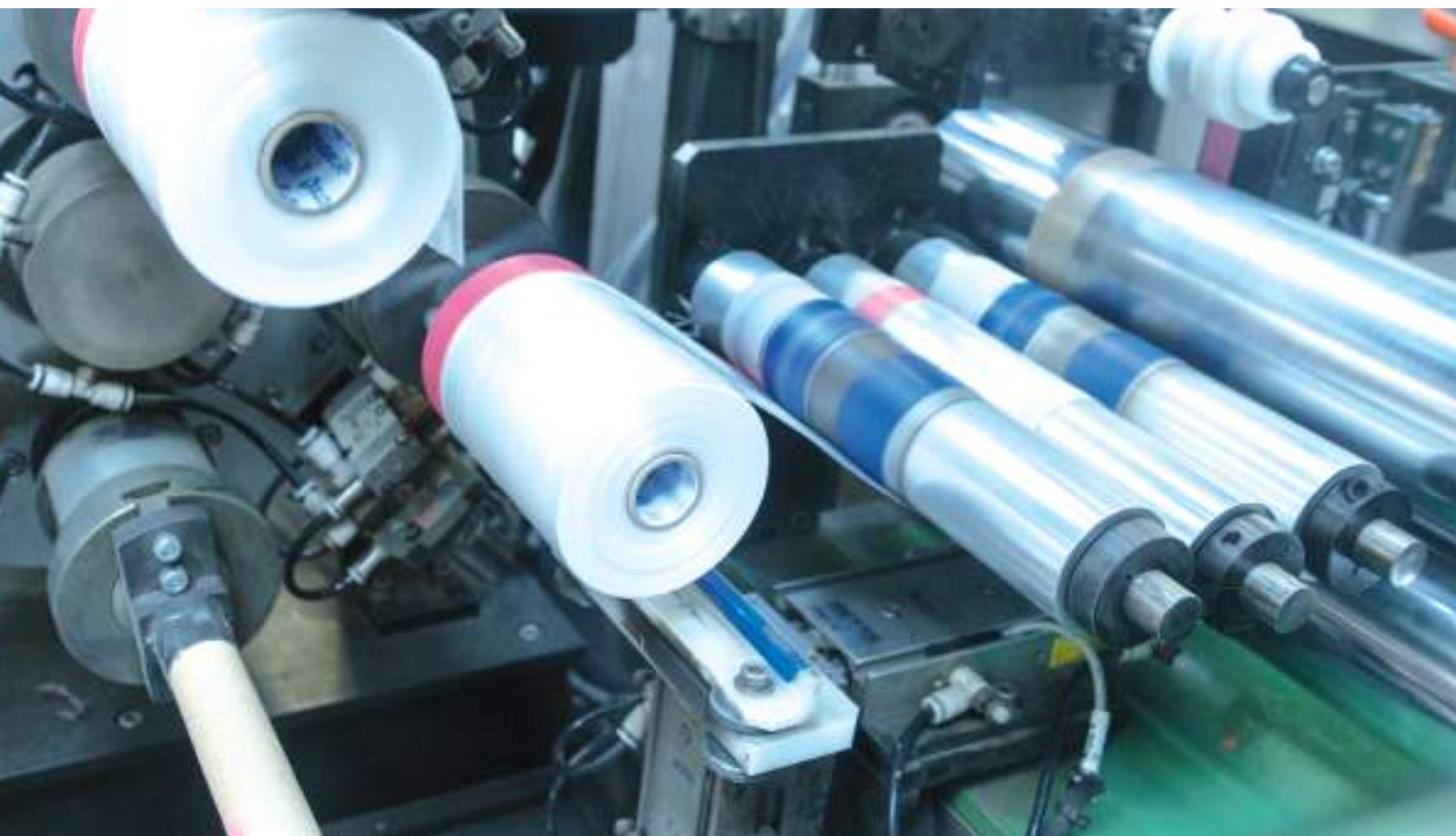

Mascherare e proteggere



Informazione
servizio
assistenza

Il vantaggio di conoscere

L'addestramento pratico 4x4 vi darà la sicurezza necessaria nell'uso di nastri adesivi STORCH. Chiedete al vostro consulente vendita per concordare un appuntamento presso la vostra azienda.

I vostri vantaggi a colpo d'occhio

- Nastri adesivi speciali per le più svariate applicazioni, fondi e condizioni climatiche
- Soluzioni rapide per mascherare e coprire in una sola fase di lavoro
- Mascheratura su misura e rapida con il pratico STORCH EasyMasker
- Gamma di prodotti di copertura per la protezione di pavimenti, scale e molto altro

Mascherare e proteggere

Il sistema 4x4 per nastri adesivi	10	Altri nastri adesivi	19	Materiale di rivestimento per pavimenti	31
EASYpaper	11	Cover Quick	20	Pellicole di copertura	35
SUNNYpaper	13	Altri prodotti di protezione e copertura	25	Tele e pellicole eco-riciclate LDPE	37
POWERtape	15	Sistema di copertura manuale	27		
SOFTtape	17	Maschere di copertura	29		



Il sistema 4x4

- Scelta sicura dei nastri adesivi adatti per il relativo impiego
- Evita problemi nell'uso dei nastri adesivi
- Evita costose e fastidiose lavorazioni successive ad es. rimozione dei residui di colla

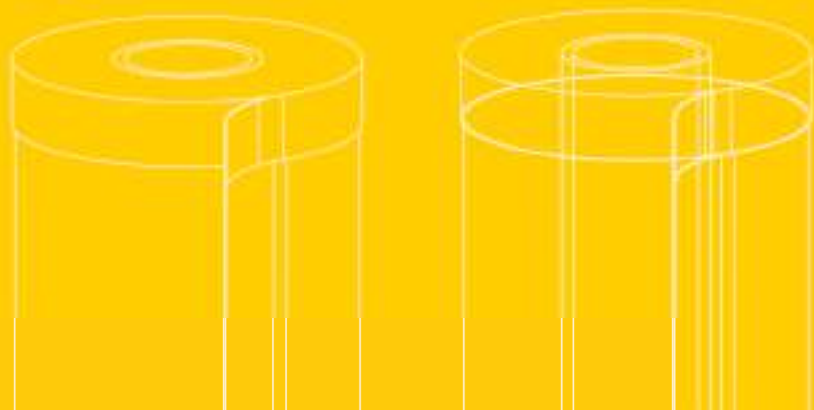

Il sistema 4x4 STORCH

Il nastro adatto ad ogni applicazione

I problemi legati ai nastri sono purtroppo molto frequenti: aderenza insufficiente, sbavature, sporcizia, resti di colla o danni al supporto.

Le conseguenze: lavori aggiuntivi che richiedono altro tempo e denaro. La causa più frequente è sicuramente l'utilizzo di nastri non adatti all'applicazione specifica.

Con il sistema 4x4 di STORCH, troverete facilmente il nastro adatto alle 4 diverse applicazioni principali tra le 4 diverse qualità di nastri disponibili. Con i nastri STORCH i problemi di applicazione e quindi gli interventi riparatori saranno solo un ricordo.



4x4 SYSTEM

EASYpaper

Nastro di carta per pittura e laccatura (interni)



SUNNYpaper

Nastro speciale di carta per pittura e laccatura (interni ed esterni)



POWERTape

Nastro telato per pittura e intonaco (interni ed esterni)



SOFTtape

Nastro plastificato morbido per intonaco (interni ed esterni)



	EASYpaper	SUNNYpaper	POWERTape	SOFTtape
★★★ PREMIUM	<p>4902.. 4923..</p>	<p>4932..</p>	<p>4911.. 4912..</p>	<p>4920..</p>
★★ PROFI	<p>49037.</p>	<p>4931.. 4936..</p>	<p>4910..</p>	<p>4918.. 4919..</p>
★ STANDARD	<p>4928.. 4929..</p>	<p>4934.. 4939..</p>	<p>4922..</p>	<p>4909.. 4914.. 4941.. 4942..</p>
SPEZIAL	<p>4906..</p>	<p>4933.. 4938..</p>	<p>4913.. 4915..</p>	<p>4940.. 494055</p>

Consigli da seguire per evitare i problemi con i nastri:

- Effettuare una prova
- Controllare che il supporto sia pulito
- Premere bene sul nastro
- Non utilizzare più strati di nastro uno sull'altro
- Conservare in un cartone e non sottoporre a calore o al gelo
- Applicare e rimuovere il nastro unicamente a temperature comprese tra 5° e 40° C
- Non applicare il nastro su pietre artificiali o naturali

EASYpaper

Nastri in carta leggermente crespata o lisci, per interni. Resistenti a tutte le pitture e le laccature diluibili all'acqua e ai solventi.

I nastri in carta EASYpaper sono facili da srotolare, permettono una mascheratura rapida e semplice e si rimuovono dal supporto senza problemi.



EASYpaper



Il robusto

Nastro leggermente crespato, resistente, molto robusto, con medio potere adesivo ed elevata resistenza all'umidità. Per superfici lisce e leggermente ruvide. Resiste sino a 2 settimane ai raggi UV.

★★★
PREMIUM

Art.nr.	Largh. / Lungh.	EAN	UM	Prezzo	
49 02 19	19 mm / 50 m	sí	48	2,55	ST1
49 02 25	25 mm / 50 m	sí	36	3,38	ST1
49 02 30	30 mm / 50 m	sí	32	4,05	ST1
49 02 38	38 mm / 50 m	sí	24	5,13	ST1
49 02 50	50 mm / 50 m	sí	24	6,76	ST1



Il termo-resistente

Nastro leggermente crespato, di medio spessore, resistente, con medio potere adesivo ed elevata resistenza all'umidità, buona resistenza al calore. Per le superfici lisce e i lavori di laccatura con temperature elevate.

★★★
PREMIUM

Art.nr.	Largh. / Lungh.	EAN	UM	Prezzo	
49 23 19	19 mm / 50 m	sí	48	2,02	ST1
49 23 25	25 mm / 50 m	sí	36	2,66	ST1
49 23 30	30 mm / 50 m	sí	32	3,22	ST1
49 23 38	38 mm / 50 m	sí	24	4,04	ST1
49 23 50	50 mm / 50 m	sí	24	5,35	ST1



L'universale

Nastro leggermente crespato, spesso, molto resistente, con medio potere adesivo ed elevata resistenza all'umidità. Per le superfici lisce, utilizzabile per diversi giorni. Da art. nr. 49 03 72 a 49 03 77: **senza** codice EAN su ogni rotolo.

Per vendite al dettaglio:

Da art. nr. 49 03 92 a 49 03 97: **con** codice EAN su ogni rotolo.

★★
PROFI

Art.nr.	Largh. / Lungh.	EAN	UM	Prezzo	
49 03 72	19 mm / 50 m	no	48	1,28	ST1
49 03 73	25 mm / 50 m	no	36	1,72	ST1
49 03 74	30 mm / 50 m	no	32	2,12	ST1
49 03 75	38 mm / 50 m	no	24	2,64	ST1
49 03 76	50 mm / 50 m	no	24	3,48	ST1
49 03 77	75 mm / 50 m	no	12	5,28	ST1
49 03 92	19 mm / 50 m	sí	48	1,35	ST1
49 03 93	25 mm / 50 m	sí	36	1,79	ST1
49 03 94	30 mm / 50 m	sí	32	2,18	ST1
49 03 95	38 mm / 50 m	sí	24	2,72	ST1
49 03 96	50 mm / 50 m	sí	24	3,62	ST1
49 03 97	75 mm / 50 m	sí	12	5,37	ST1

I nostri suggerimenti sull'utilizzo dei nastri vanno intesi come consigli per gli utilizzatori. La responsabilità sull'impiego è imputabile solo all'utilizzatore finale. Non verranno riconosciuti risarcimenti né si potranno far valere garanzie.



★
STANDARD

L'economico

Nastro leggermente crespato con medio potere adesivo e media resistenza all'umidità.

Per le superfici lisce.

Da art. nr. 49 28 19 a 49 28 50: **senza** codice EAN su ogni rotolo.

Per vendite al dettaglio: Da art. nr. 49 28 02 a 49 28 06: **con** codice EAN su ogni rotolo.

Art.nr.	Largh. / Lungh.	EAN	UM	Prezzo	
49 28 19	18 mm / 50 m	no	48	1,07	ST1
49 28 25	24 mm / 50 m	no	36	1,39	ST1
49 28 30	30 mm / 50 m	no	32	1,78	ST1
49 28 38	36 mm / 50 m	no	24	2,15	ST1
49 28 50	48 mm / 50 m	no	24	2,86	ST1
49 28 02	18 mm / 50 m	sí	48	1,13	ST1
49 28 03	24 mm / 50 m	sí	36	1,46	ST1
49 28 04	30 mm / 50 m	sí	32	1,86	ST1
49 28 05	36 mm / 50 m	sí	24	2,22	ST1
49 28 06	48 mm / 50 m	sí	24	2,98	ST1



★
STANDARD

Il marrone

Nastro leggermente crespato con medio potere adesivo e media resistenza all'umidità.

Ideale per superfici lisce.

Art.nr.	Largh. / Lungh.	EAN	UM	Prezzo	
49 29 19	18 mm / 50 m	no	48	0,99	ST1
49 29 25	24 mm / 50 m	no	36	1,36	ST1
49 29 30	30 mm / 50 m	no	32	1,66	ST1
49 29 38	36 mm / 50 m	no	24	2,00	ST1
49 29 50	48 mm / 50 m	no	24	2,68	ST1



SPEZIAL

Il blu

Nastro leggermente crespato, spesso, con medio potere adesivo e ottima resistenza all'umidità. Resiste ai raggi UV sino a 2 settimane. Per le superfici lisce.

Art.nr.	Largh. / Lungh.	EAN	UM	Prezzo	
49 06 25	25 mm / 50 m	sí	36	4,01	ST1
49 06 38	38 mm / 50 m	sí	24	5,85	ST1
49 06 50	50 mm / 50 m	sí	24	7,71	ST1

I nostri suggerimenti sull'utilizzo dei nastri vanno intesi come consigli per gli utilizzatori. La responsabilità sull'impiego è imputabile solo all'utilizzatore finale. Non verranno riconosciuti risarcimenti né si potranno far valere garanzie.

SUNNYpaper

Nastri leggermente crespati o lisci in carta speciale, ideali per lavori di pittura o di verniciatura, all'interno e all'esterno, sulle superfici lisce o leggermente ruvide.

Resistenti a tutte le pitture e agli smalti, diluibili all'acqua e ai solventi.

I nastri SUNNYpaper sono estremamente resistenti all'umidità e ai raggi UV. Questo impedisce il deteriorarsi della carta durante l'applicazione delle pitture e delle vernici e garantisce, in parte, una mascheratura di lunga durata e una rimozione senza problemi del nastro nei tempi indicati.



SUNNYpaper



Il rosso UV-plus

Nastro in carta speciale, molto fine e flessibile per ottenere bordi super fini. Molto stabile e resistente allo strappo. Medio potere adesivo ed elevata resistenza all'umidità. Resiste sino a 6 mesi ai raggi UV. Per le superfici lisce, rugose e leggermente umide (sottoposte alla condensa). Ideale per gli spatolati, le laccature e i prodotti diluibili all'acqua.

★★★
PREMIUM

Art.nr.	Largh. / Lungh.	EAN	UM	Prezzo	
49 32 19	19 mm / 50 m	sí	12	5,23	ST1
49 32 25	25 mm / 50 m	sí	10	6,79	ST1
49 32 30	30 mm / 50 m	sí	8	8,14	ST1
49 32 38	38 mm / 50 m	sí	6	10,34	ST1
49 32 50	50 mm / 50 m	sí	5	13,49	ST1

Resiste sino a 6 mesi ai raggi UV.



Il dorato

Nastro in carta lucida speciale, molto sottile, per ottenere bordi super fini, facile da tagliare. Medio potere adesivo ed elevata resistenza all'umidità. Resiste sino a 3 mesi ai raggi UV. Ideale per supporti lisce e difficili come: la plastica, l'alluminio e le lamiera zincate. Eccezionale per i prodotti diluibili all'acqua.

★★
PROFI

Art.nr.	Largh. / Lungh.	EAN	UM	Prezzo	
49 31 20	19 mm / 50 m	sí	48	5,22	ST1
49 31 27	25 mm / 50 m	sí	40	6,80	ST1
49 31 31	30 mm / 50 m	sí	32	8,19	ST1
49 31 39	38 mm / 50 m	sí	24	10,39	ST1
49 31 51	50 mm / 50 m	sí	20	13,69	ST1



Il dorato UV Medium

Nastro in carta lucida speciale molto sottile per bordi fini. Medio potere adesivo ed elevata resistenza all'umidità. Resiste sino a 4 settimane ai raggi UV.

Per supporti lisce. Ideale per prodotti diluibili all'acqua.

★★
PROFI

Art.nr.	Largh. / Lungh.	EAN	UM	Prezzo	
49 36 19	19 mm / 50 m	no	48	3,31	ST1
49 36 25	25 mm / 50 m	no	40	4,24	ST1
49 36 30	30 mm / 50 m	no	32	5,22	ST1
49 36 38	38 mm / 50 m	no	24	6,62	ST1
49 36 50	50 mm / 50 m	no	20	8,70	ST1



Il verde scuro

Nastro molto fine, in carta speciale lucida per ottenere bordi super fini. Medio potere adesivo e buona resistenza all'umidità. Resiste sino a 2 settimane ai raggi UV.

Per le superfici lisce, ideale per i prodotti diluibili all'acqua.

★
STANDARD

Art.nr.	Largh. / Lungh.	EAN	UM	Prezzo	
49 34 19	19 mm / 50 m	sí	48	3,65	ST1
49 34 25	25 mm / 50 m	sí	40	4,22	ST1
49 34 30	30 mm / 50 m	sí	32	5,59	ST1
49 34 38	38 mm / 50 m	sí	24	6,05	ST1
49 34 50	50 mm / 50 m	sí	20	8,22	ST1



Il verde

Nastro in carta speciale extra fine e liscia per bordi super fini. Medio potere adesivo ed elevata resistenza all'umidità. Resiste sino a 4 settimane ai raggi UV. Per le superfici lisce e leggermente ruvide, ideale per i prodotti diluibili all'acqua.

Art.nr.	Largh. / Lungh.	EAN	UM	Prezzo	
49 39 19	18 mm / 50 m	no	48	2,52	ST3
49 39 25	24 mm / 50 m	no	40	3,36	ST3
49 39 30	29 mm / 50 m	no	32	4,07	ST3
49 39 38	36 mm / 50 m	no	24	5,04	ST3
49 39 50	48 mm / 50 m	no	20	6,76	ST3

★
STANDARD



Il delicato

Nastro speciale, molto fine per ottenere bordi extra fini. Basso potere adesivo ed elevata resistenza all'umidità. Resiste sino a 3 mesi ai raggi UV.

Speciale: per le superfici delicate come la tappezzeria, per gli spatolati e le diverse tecniche di laccatura così come per i prodotti diluibili all'acqua.

Art.nr.	Largh. / Lungh.	EAN	UM	Prezzo	
49 33 19	19 mm / 50 m	sí	12	5,00	ST1
49 33 25	25 mm / 50 m	sí	10	6,42	ST1
49 33 30	30 mm / 50 m	sí	8	7,73	ST1
49 33 38	38 mm / 50 m	sí	6	9,77	ST1
49 33 50	50 mm / 50 m	sí	5	12,78	ST1

SPEZIAL



Il delicato sottile

Versione da 9 mm del nastro viola. Ideale per tecniche di pittura creativa, disegno e scrittura.

Art.nr.	Largh. / Lungh.	EAN	UM	Prezzo	
49 33 09	9 mm / 50 m	sí	1	7,34	ST3

SPEZIAL



Il super gentile

Nastro speciale, molto fine per ottenere bordi extra fini. Stabile e resistente, con elevata resistenza all'umidità.

Speciale: basso potere adesivo, ideale per i supporti delicati come la carta da parati, i pannelli in cartongesso e acustici e superfici fresche di pittura. Può essere utilizzato anche all'aperto, resiste fino a 4 settimane ai raggi UV.

Art.nr.	Largh. / Lungh.	EAN	UM	Prezzo	
49 38 19	19 mm / 50 m	no	12	3,98	ST1
49 38 25	25 mm / 50 m	no	10	5,23	ST1
49 38 30	30 mm / 50 m	no	8	6,27	ST1
49 38 38	38 mm / 50 m	no	6	7,96	ST1
49 38 51	50 mm / 50 m	no	5	10,46	ST1

SPEZIAL

POWERtape

Nastri sintetici telati, molto resistenti, proteggono anche da carichi meccanici. Elevato potere adesivo e buona flessibilità per una mascheratura sicura, anche su superfici difficili e irregolari.

Buona resistenza allo strappo e facili da tagliare. Resistenza ai raggi UV.

Non lasciano residui di colla se tolti nei tempi indicati.



POWERtape



Il blu spesso

Nastro telato, ultraspeso, molto solido, con elevato potere adesivo, facile da tagliare. Resiste ai raggi UV fino a 2 settimane. Adatto a superfici lisce e irregolari.

Art.nr.	Largh. / Lungh.	EAN	UM	Prezzo	
49 11 25	25 mm / 25 m	no	4	5,55	ST1
49 11 38	38 mm / 25 m	no	4	8,29	ST1
49 11 50	50 mm / 25 m	no	4	11,01	ST1

★★★
PREMIUM



Il bianco di lunga durata

Nastro adesivo telato, spesso, solido, con forte potere adesivo. Resiste ai raggi UV fino a 8 settimane. Adatto a superfici lisce e irregolari.

Art.nr.	Largh. / Lungh.	EAN	UM	Prezzo	
49 12 38	38 mm / 25 m	sí	32	5,34	ST1
49 12 50	50 mm / 25 m	sí	24	6,96	ST1

★★★
PREMIUM

Resiste sino a 8 settimane ai raggi UV.



Il blu fine

Nastro telato, sottile e solido, con medio potere adesivo, resistente e facile da tagliare. Resiste ai raggi UV fino a 3 giorni. Adatto a superfici lisce, permette di ottenere bordi fini e diritti grazie alla sua stabilità laterale, per intonaci e pitture.

Art.nr.	Largh. / Lungh.	EAN	UM	Prezzo	
49 10 19	19 mm / 50 m	no	4	8,19	ST1
49 10 25	25 mm / 50 m	no	4	10,85	ST1
49 10 30	30 mm / 50 m	no	4	12,90	ST1
49 10 38	38 mm / 50 m	no	4	16,39	ST1
49 10 50	50 mm / 25 m	no	4	10,89	ST1

★★
PROFI



L'azzurro

Nastro telato, spesso e solido, con forte potere adesivo. Resiste ai raggi UV fino a 3 settimane. Adatto a superfici irregolari.

Art.nr.	Largh. / Lungh.	EAN	UM	Prezzo	
49 22 25	25 mm / 25 m	sí	48	3,05	ST1
49 22 30	30 mm / 25 m	sí	40	3,61	ST1
49 22 38	38 mm / 25 m	sí	32	4,52	ST1
49 22 50	50 mm / 25 m	sí	24	5,80	ST1

★
STANDARD



SPEZIAL

L'oro schermo totale

Nastro telato, molto sottile, spesso e solido, con alto potere adesivo. Resistente e facile da srotolare e tagliare. Resiste ai raggi UV sino a 3 mesi.

Speciale: per superfici lisce, permette di ottenere bordi molto fini e dritti grazie alla sua stabilità laterale, per intonaci e pitture. Grazie alla elevata resistenza ai raggi UV è ideale per i lavori di lunga durata come ad esempio l'isolamento termico.

Art.nr.	Largh. / Lungh.	EAN	UM	Prezzo
49 13 19	19 mm / 50 m	sí	4	9,26 ST1
49 13 25	25 mm / 50 m	sí	10	11,98 ST1
49 13 30	30 mm / 50 m	sí	8	14,50 ST1
49 13 38	38 mm / 50 m	sí	6	18,32 ST1
49 13 50	50 mm / 50 m	sí	5	22,43 ST1

Resiste sino a 3 mesi ai raggi UV.



SPEZIAL

Il giallo per pietre

Nastro telato di medio spessore, molto solido e flessibile con forte potere adesivo, facile da tagliare. Resiste ai raggi UV fino a 3 settimane.

Speciale: per le superfici molto ruvide e con scarsa aderenza come il cemento, l'intonaco e le mattonelle. Questo nastro è efficace anche per mascherare durante la sabbiatura o i lavaggi con idropulitrice.

Art.nr.	Largh. / Lungh.	EAN	UM	Prezzo
49 15 30	30 mm / 50 m	sí	24	7,35 ST1
49 15 44	44 mm / 50 m	sí	16	11,61 ST1

I nostri suggerimenti sull'utilizzo dei nastri vanno intesi come consigli per gli utilizzatori. La responsabilità sull'impiego è imputabile solo all'utilizzatore finale. Non verranno riconosciuti risarcimenti né si potranno far valere garanzie.

SOFTtape

Nastri in PVC o in PE, resistenti, lisci o microfessurati, resistenti ai carichi meccanici importanti. Medio potere adesivo, per la mascheratura di superfici lisce.

Facili da svolgere, indeformabili e facili da tagliare. Resistenti ai raggi UV, non lasciano residui di colla se tolti nei periodi da noi consigliati.



SOFTtape



L'arancione UV-plus

Nastro in PVC estremamente fine, liscio, molto flessibile e indeformabile, con medio potere adesivo. Molto facile da svolgere e da tagliare. Resiste fino a 6 settimane ai raggi UV.

Art.nr.	Largh. / Lungh.	EAN	UM	Prezzo	
49 20 30	30 mm / 33 m	sí	32	4,41	ST1
49 20 50	50 mm / 33 m	sí	24	7,32	ST1

★★★
PREMIUM



L'arancione

Nastro in PVC estremamente fine, liscio e molto flessibile, con un medio potere adesivo. Facile da svolgere e da tagliare. Resiste fino a 2 settimane ai raggi UV.

Art.nr.	Largh. / Lungh.	EAN	UM	Prezzo	
49 18 30	30 mm / 33 m	sí	32	2,70	ST1
49 18 38	38 mm / 33 m	sí	24	3,50	ST1
49 18 50	50 mm / 33 m	sí	24	4,56	ST1

★★
PROFI



Il bianco

Nastro in PVC, estremamente fine, liscio e molto flessibile, con medio potere adesivo. Facile da svolgere e da tagliare. Resiste fino a 2 settimane ai raggi UV.

Art.nr.	Largh. / Lungh.	EAN	UM	Prezzo	
49 19 30	30 mm / 30 m	sí	32	2,70	ST1
49 19 38	38 mm / 33 m	sí	24	3,50	ST1
49 19 50	50 mm / 33 m	sí	24	4,56	ST1

★★
PROFI



L'arancione economico

Nastro in PVC di medio spessore, con medio potere adesivo. Facile srotolamento e strappo. Resiste sino a 2 settimane ai raggi UV.

Art.nr.	Largh. / Lungh.	EAN	UM	Prezzo	
49 41 50	50 mm / 33 m	sí	24	3,58	ST1

★
STANDARD



Il bianco economico

Nastro in PVC di medio spessore, con medio potere adesivo. Facile srotolamento e strappo. Resiste sino a 2 settimane ai raggi UV.

Art.nr.	Largh. / Lungh.	EAN	UM	Prezzo	
49 42 50	50 mm / 33 m	sí	24	3,61	ST1

★
STANDARD



Il giallo microfessurato

Nastro in PVC di medio spessore, con medio potere adesivo e con taglio diritto grazie alle microfessure. Resiste sino a 2 settimane ai raggi UV.

Art.nr.	Largh. / Lungh.	EAN	UM	Prezzo	
49 09 25	25 mm / 33 m	sí	36	1,83	ST1
49 09 30	30 mm / 30 m	sí	32	2,22	ST1
49 09 38	38 mm / 33 m	sí	24	2,82	ST1
49 09 50	50 mm / 33 m	sí	24	3,75	ST1
49 09 75	75 mm / 33 m	sí	16	5,55	ST1

★
STANDARD

La superficie microfessurata permette un taglio manuale facile.



Il bianco microfessurato

Nastro in PVC di medio spessore, con medio potere adesivo e con taglio diritto grazie alle microfessure. Resiste sino a 2 settimane ai raggi UV.

Art.nr.	Largh. / Lungh.	EAN	UM	Prezzo	
49 14 25	25 mm / 33 m	sí	36	1,83	ST1
49 14 30	30 mm / 33 m	sí	32	2,22	ST1
49 14 38	38 mm / 33 m	sí	24	2,82	ST1
49 14 50	50 mm / 33 m	sí	24	3,75	ST1

★
STANDARD

La superficie microfessurata permette un taglio manuale facile.



Il bianco in PE

Nastro in PE estremamente fine, rispettoso dell'ambiente, liscio e molto flessibile, con medio potere adesivo. Facile da svolgere e da tagliare. Resiste sino a 6 settimane ai raggi UV.

Speciale: per le superfici difficili come la plastica e l'alluminio. Particolarmente adatto ad un utilizzo con basse temperature.

Art.nr.	Largh. / Lungh.	EAN	UM	Prezzo	
49 40 50	50 mm / 33 m	sí	24	4,09	ST1

SPEZIAL



Il nastro PE trasparente con scanalature incrociate

Nastro in PE di medio spessore ed ecologico con medio potere adesivo. Strappo facile e diritto grazie alle scanalature incrociate. Resiste ai raggi UV sino a 6 settimane.

Speciale: ideale per superfici difficili come plastica e alluminio e quando si lavora con decapanti, adatto alle basse temperature.

Art.nr.	Largh. / Lungh.	EAN	UM	Prezzo	
49 40 55	50 mm / 33 m	no	24	5,46	ST1

SPEZIAL

I nostri suggerimenti sull'utilizzo dei nastri vanno intesi come consigli per gli utilizzatori. La responsabilità sull'impiego è imputabile solo all'utilizzatore finale. Non verranno riconosciuti risarcimenti né si potranno far valere garanzie.

Altri nastri



★★★
PREMIUM

Nastro argento per riparazioni e fissaggi

Nastro telato, molto resistente e spesso, con elevato potere adesivo, molto flessibile, facile da srotolare e da tagliare. Per fissare materiale da mascheratura sulle superfici ruvide o poco aderenti come l'intonaco o le pietre, per accoppiare teli di protezione, riparare tubi e chiudere cartoni o sacchi dell'immondizia.

Art.nr.	Largh. / Lungh.	EAN	UM	Prezzo	
49 04 38	36 mm / 50 m	sí	24	8,57	ST1
49 04 50	48 mm / 50 m	sí	16	11,07	ST1



★★
PROFI

Nastro argento per riparazioni e fissaggi

Nastro telato, resistente, con alto potere adesivo, molto flessibile, facile da srotolare e da tagliare. Per fissare materiale da mascheratura sulle superfici ruvide come l'intonaco o le pietre, per accoppiare teli di protezione, riparare i tubi e chiudere i sacchi dell'immondizia.

Art.nr.	Largh. / Lungh.	EAN	UM	Prezzo	
49 07 38	36 mm / 50 m	sí	20	5,99	ST1
49 07 50	48 mm / 50 m	sí	16	6,97	ST1



★
STANDARD

Nastro argento per riparazioni e fissaggi

Nastro telato, resistente, con elevato potere adesivo. Per fissare velocemente teli di protezione sull'intonaco o le pietre, accoppiare teli di protezione e chiudere i cartoni o i sacchi dell'immondizia.

Art.nr.	Largh. / Lungh.	EAN	UM	Prezzo	
49 26 38	38 mm / 50 m	sí	24	6,18	ST1
49 26 50	48 mm / 50 m	sí	18	5,43	ST1



Nastro per imballaggio

Marrone in polipropilene.

Art.nr.	Largh. / Lungh.	EAN	UM	Prezzo	
49 05 60	48 mm / 66 m	sí	36	2,09	ST1



Nastro per imballaggio

Trasparente in polipropilene.

Art.nr.	Largh. / Lungh.	EAN	UM	Prezzo	
49 05 50	48 mm / 66 m	sí	36	2,09	ST1

CQ EASYpaper

Mascherare e proteggere perfettamente in una sola operazione.

Se non diversamente specificato, i Cover Quick vengono forniti in una pratica scatola dispenser.

COVER QUICK



Mascherare, Separare, Spiegare -Finito



Carta CQ

Con nastro adesivo crespato spesso, molto robusto e resistente agli strappi. Medio potere adesivo ed elevata resistenza all'umidità. Resiste sino a 2 settimane ai raggi UV. Per superfici lisce e leggermente ruvide, interno ed esterno.

Art.nr.	Largh. / Lungh.	Anima	UM	Prezzo	
48 69 55	55 cm / 25 m	10 cm	10	4,00	ST1
48 69 27	270 cm / 16 m	20 cm	5	5,93	ST1



Carta CQ

Con nastro leggermente crespato. Per mascherare e proteggere all'interno, ideale anche per gli zoccolini, le finestre, ecc.

Forniti in cartone: art.nr 48 76 23

Art.nr.	Largh. / Lungh.	Anima	UM	Prezzo	
48 75 10	10 cm / 15 m	6 cm	18	1,61	ST1
48 76 20	18 cm / 25 m	10 cm	10	1,96	ST1
48 77 30	30 cm / 25 m	20 cm	5	2,85	ST1
48 76 23	18 cm / 25 m	10 cm	60	1,96	ST1



Pellicola CQ

Con nastro leggermente crespato. Per mascherare e proteggere all'interno.

Forniti in cartone: art.nr. 48 66 53, 48 67 43, 48 67 53, 48 68 23.

Art.nr.	Largh. / Lungh.	Anima	UM	Prezzo	
48 60 30	30 cm / 33 m	10 cm	10	2,74	ST1
48 66 50	55 cm / 33 m	10 cm	10	2,78	ST1
48 66 53	55 cm / 33 m	10 cm	60	2,78	ST1
48 67 40	110 cm / 33 m	20 cm	5	4,91	ST1
48 67 43	110 cm / 33 m	20 cm	20	4,91	ST1
48 67 50	140 cm / 33 m	20 cm	5	5,83	ST1
48 67 53	140 cm / 33 m	20 cm	20	5,83	ST1
48 68 18	180 cm / 33 m	20 cm	5	7,24	ST1
48 68 21	210 cm / 20 m	20 cm	5	5,07	ST1
48 68 23	210 cm / 20 m	20 cm	30	5,07	ST1
48 68 24	240 cm / 16 m	20 cm	5	5,35	ST1
48 68 27	270 cm / 16 m	20 cm	5	5,79	ST1

I nostri suggerimenti sull'utilizzo dei nastri vanno intesi come consigli per gli utilizzatori. La responsabilità sull'impiego è imputabile solo all'utilizzatore finale. Non verranno riconosciuti risarcimenti né si potranno far valere garanzie.

CQ SUNNYpaper

Mascherare e proteggere perfettamente in una sola operazione.

Se non diversamente specificato, i Cover Quick vengono forniti in una pratica scatola dispenser.



Carta CQ

Con nastro in carta speciale, estremamente fine per bordi molto netti. Medio potere adesivo ed elevata resistenza all'umidità. Resiste sino a 6 mesi ai raggi UV. Per le superfici lisce e leggermente umide, per uso interno ed esterno.

Art.nr.	Largh. / Lungh.	Anima	UM	Prezzo	
48 78 10	10 cm / 25 m	6 cm	18	3,66	ST1
48 78 20	18 cm / 25 m	10 cm	10	3,96	ST1
48 78 30	30 cm / 25 m	20 cm	5	5,06	ST1



Pellicola CQ

Con nastro in carta speciale, estremamente fine per bordi molto netti. Medio potere adesivo ed elevata resistenza all'umidità. Resiste sino a 6 mesi ai raggi UV. Per le superfici lisce e leggermente umide, per uso interno ed esterno.

Forniti in cartone: art.nr. 48 64 53, 48 64 13.

Art.nr.	Largh. / Lungh.	Anima	UM	Prezzo	
48 64 55	55 cm / 33 m	10 cm	10	6,10	ST1
48 64 53	55 cm / 33 m	10 cm	60	6,10	ST1
48 64 14	140 cm / 33 m	20 cm	5	9,79	ST1
48 64 13	140 cm / 33 m	20 cm	20	7,81	ST1
48 64 21	210 cm / 20 m	20 cm	5	10,60	ST1
48 64 27	270 cm / 16 m	20 cm	5	9,57	ST1



Pellicola CQ nastro oro

Con nastro in carta speciale, estremamente fine per bordi molto netti. Medio potere adesivo ed elevata resistenza all'umidità. Resiste sino a 4 settimane ai raggi UV. Per le superfici lisce, per uso interno ed esterno.

Forniti in cartone: 48 63 53, 48 63 13.

Art.nr.	Largh. / Lungh.	Anima	UM	Prezzo	
48 63 55	55 cm / 33 m	10 cm	10	4,20	ST1
48 63 53	55 cm / 33 m	10 cm	60	4,60	ST1
48 63 14	140 cm / 33 m	20 cm	5	6,72	ST1
48 63 13	140 cm / 33 m	20 cm	20	7,33	ST1
48 63 21	210 cm / 20 m	20 cm	5	7,00	ST1
48 63 27	270 cm / 16 m	20 cm	5	6,96	ST1



Pellicola CQ delicata

Con nastro in carta speciale, estremamente fine per bordi molto netti. Basso potere adesivo ed elevata resistenza all'umidità. Per superfici delicate come la carta da parati, lacche e smalti. Resiste sino a 3 mesi ai raggi UV.

Art.nr.	Largh. / Lungh.	Anima	UM	Prezzo	
48 65 55	55 cm / 33 m	10 cm	10	5,37	ST1
48 65 14	140 cm / 33 m	20 cm	5	7,44	ST1
48 65 21	210 cm / 20 m	20 cm	5	8,32	ST1
48 65 27	270 cm / 16 m	20 cm	5	7,90	ST1

I nostri suggerimenti sull'utilizzo dei nastri vanno intesi come consigli per gli utilizzatori. La responsabilità sull'impiego è imputabile solo all'utilizzatore finale. Non verranno riconosciuti risarcimenti né si potranno far valere garanzie.

CQ POWERtape

Mascherare e proteggere perfettamente in una sola operazione.

Se non diversamente specificato, i Cover Quick vengono forniti in una pratica scatola dispenser.



Pellicola UV CQ

Con nastro telato resistente e fine, con medio potere adesivo. Resiste sino a 3 giorni ai raggi UV. Per le superfici lisce, per uso interno ed esterno. Permette di ottenere bordi molto netti durante l'applicazione della pittura o dell'intonaco.

Forniti in cartone: art-nr. 48 96 23, 48 97 33, 48 97 23.

Art.nr.	Largh. / Lungh.	Anima	UM	Prezzo	
48 96 10	30 cm / 25 m	10 cm	10	5,44	ST1
48 96 20	55 cm / 25 m	10 cm	10	5,63	ST1
48 96 23	55 cm / 25 m	10 cm	60	5,63	ST1
48 97 30	110 cm / 25 m	20 cm	5	8,01	ST1
48 97 33	110 cm / 25 m	20 cm	20	8,01	ST1
48 97 20	140 cm / 25 m	20 cm	5	8,49	ST1
48 97 23	140 cm / 25 m	20 cm	20	8,49	ST1
48 94 18	180 cm / 25 m	20 cm	5	10,20	ST1
48 94 21	210 cm / 20 m	20 cm	5	9,02	ST1
48 94 24	240 cm / 16 m	20 cm	5	8,39	ST1
48 94 27	270 cm / 16 m	20 cm	5	9,09	ST1



Pellicola UVE CQ

Con nastro telato resistente e molto spesso con elevato potere adesivo. Resiste sino a 2 settimane ai raggi UV. Per le superfici lisce e ruvide, per uso interno ed esterno.

Forniti avvolti in pellicola di plastica: art.nr. 48 55 32.

Art.nr.	Largh. / Lungh.	Anima	UM	Prezzo	
48 55 20	55 cm / 16 m	10 cm	10	5,39	ST1
48 55 22	110 cm / 16 m	20 cm	10	6,21	ST1
48 55 24	210 cm / 16 m	20 cm	5	8,65	ST1
48 55 70	270 cm / 12 m	20 cm	5	7,07	ST1
48 55 32	320 cm / 16 m	23 cm	3	8,62	ST1

Altezza sino a 320 cm.

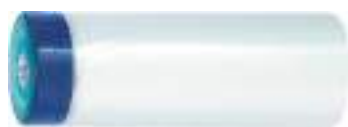

Pellicola UVE CQ LDPE 0,03 mm

Come articolo precedente ma con nastro largo telato e pellicola LDPE particolarmente resistente.

Forniti avvolti in pellicola di plastica.

Art.nr.	Largh. / Lungh.	Anima	UM	Prezzo	
48 98 10	55 cm / 16 m	10 cm	4	9,98	ST1
48 98 20	160 cm / 16 m	20 cm	3	16,12	ST1

I nostri suggerimenti sull'utilizzo dei nastri vanno intesi come consigli per gli utilizzatori. La responsabilità sull'impiego è imputabile solo all'utilizzatore finale. Non verranno riconosciuti risarcimenti né si potranno far valere garanzie.



Pellicola UVX CQ

Con nastro telato, resistente e spesso, con elevato potere adesivo. Resiste sino a 3 settimane ai raggi UV. Per le superfici ruvide, per uso interno ed esterno.

Forniti in cartone: art.nr. 48 95 13, 48 95 23, 48 95 33.

Forniti avvolti in pellicola di plastica: art.nr. 48 95 32.

Art.nr.	Largh. / Lungh.	Anima	UM	Prezzo	
48 95 00	30 cm / 16 m	10 cm	10	2,80	ST1
48 95 10	55 cm / 16 m	10 cm	10	2,83	ST1
48 95 13	55 cm / 16 m	10 cm	60	2,83	ST1
48 95 20	110 cm / 16 m	10 cm	10	3,93	ST1
48 95 23	110 cm / 16 m	10 cm	60	3,93	ST1
48 95 30	140 cm / 16 m	10 cm	10	4,68	ST1
48 95 33	140 cm / 16 m	10 cm	60	4,68	ST1
48 95 60	180 cm / 16 m	20 cm	5	6,33	ST1
48 95 40	210 cm / 16 m	20 cm	5	6,40	ST1
48 95 50	240 cm / 16 m	20 cm	5	6,21	ST1
48 95 27	270 cm / 16 m	20 cm	5	6,76	ST1
48 95 32	320 cm / 16 m	23 cm	3	8,43	ST1

Altezza sino a 320 cm.



Pellicola UVX CQ HDPE

Come articolo precedente, ma con nastro largo telato e pellicola spessa HDPE. Per le superfici con poca aderenza e con forti sollecitazioni.

Forniti avvolti in pellicola di plastica.

Art.nr.	Largh. / Lungh.	Anima	UM	Prezzo	
48 98 40	55 cm / 20 m	10 cm	5	6,08	ST1
48 98 41	140 cm / 20 m	20 cm	5	9,66	ST1
48 98 42	210 cm / 20 m	20 cm	3	10,86	ST1
48 98 43	270 cm / 20 m	20 cm	3	15,95	ST1



Pellicola UVXL CQ HDPE

Con nastro telato blu molto robusto e resistente nella parte superiore e in carta speciale rosso nella parte inferiore. Per elevate sollecitazioni meccaniche. Resiste sino a 6 mesi ai raggi UV. Per superfici lisce interne ed esterne.

Forniti avvolti in pellicola di plastica.

Art.nr.	Largh. / Lungh.	Anima	UM	Prezzo	
48 93 55	55 cm / 16 m	10 cm	5	6,46	ST1
48 93 14	140 cm / 16 m	20 cm	5	7,29	ST1
48 93 21	210 cm / 16 m	20 cm	3	8,67	ST1
48 93 24	240 cm / 16 m	23 cm	3	9,01	ST1
48 93 27	270 cm / 16 m	23 cm	3	8,90	ST1
48 93 32	320 cm / 16 m	23 cm	3	9,98	ST1

Altezza sino a 320 cm. Il nastro in tessuto esterno può essere tolto separatamente. Il nastro rosso interno rimane per i lavori successivi



Pellicola HDPE CQ con nastro per cemento e pietra 0,02 mm

Con nastro telato largo, robusto ed elastico con alto potere adesivo e pellicola in HDPE spessa e robusta. Resistente sino a 3 settimane ai raggi UV. Ideale per superfici molto ruvide e con scarsa aderenza, come i basamenti, il calcestruzzo, intonaci, gessi, muratura. Anche per lavori con idropulitrici e sabbiatura.

Forniti avvolti in pellicola di plastica.

Art.nr.	Largh. / Lungh.	Anima	UM	Prezzo	
48 92 55	55 cm / 16 m	20 cm	5	7,89	ST1
48 92 14	140 cm / 16 m	23 cm	3	11,06	ST1



Dispenser CQ

Per srotolare e tagliare facilmente i Cover Quick. Pratico e maneggevole con lama metallica da taglio inclusa.

Art.nr.	Dimensioni	UM	Prezzo
48 02 10	10 cm	4	1,92 ST1
48 02 20	20 cm	4	3,06 ST1

Ripristinare e mascherare in un colpo solo

La combinazione vantaggiosa tra il nastro copri crepe e la pellicola vi permetteranno di risparmiare molto tempo e denaro. Il foglio di plastica resistente in HDPE protegge anche da forti pressioni. Il nastro copri crepe rimane sul supporto e viene ricoperto dall'intonaco. Nessun danno anche se il supporto è delicato.



Mascherare con nastro copri crepe e pellicola con una sola operazione.



Protezione del supporto dispiegando e fissando la pellicola.



Intonacare la superficie, il nastro resta ricoperto di intonaco e offre una finitura con raccordi sicuri.



Tagliare lungo l'intonacatura e levare la pellicola e il nastro residuo.



Cover Quick con nastro copri crepe

Nastro di alta qualità per coprire le crepe combinato ad un foglio di pellicola di protezione. Ripristino e protezione della superficie in una sola operazione.

Art.nr.	Largh. / Lungh.	UM	Prezzo
48 98 05	55 cm / 10 m	5	12,29 ST1

Sistema antipolvere Cover Quick® Wall

Per circoscrivere l'ambiente di lavoro e limitare lo sporco.

Per una separazione rapida e pulita della zona di lavoro e proteggere gli ambienti esterni da polvere e sporcizia.

- **Struttura in alluminio robusta**
- **Montaggio semplice e veloce**
- **Versatile, regolazione dell'altezza e della larghezza**
- **Copertura con Cover Quick o pellicola**
- **Smontaggio facile senza residui**
- **Riutilizzabile**



Soluzioni d'angolo su entrambi i lati (forma ad U) con set prolunga fino a 2,70 m di altezza x 3,40 m di larghezza x 2,65 m di profondità.

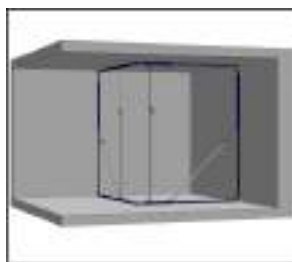

Contenitore ad angolo con set base: fino a 2,70 m di altezza x 3,40 m di larghezza x 2,15 di profondità.

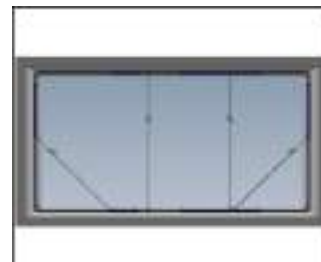

Divisori con set base: fino a 3,80 m di altezza x 4 m di larghezza oppure fino a 2,70 di altezza x 5,30 di larghezza.



Cover Quick Wall - Set base

43 pezzi. Per la separazione dei locali sino a 2,70 m di altezza e 5,30 m di larghezza oppure 3,80 m di altezza e 4 m di larghezza, anche per angoli. Per ambienti più grandi si può abbinare il set estensione art. 56 55 10.

Dotazione di serie: porta in plastica, nastro per mascheratura e pellicola CQ da 270 cm, puntelli telescopici con comoda maniglia e sacca per il trasporto.

Art.nr.	Misure	UM	Prezzo
56 55 00	2,70 x 5,30 m/3,80 x 4 m	1	1.292,94 ST2

Cover Quick Wall - Set estensione

11 pezzi. Per estendere il set base in larghezza di 2,80 m oppure per estendere entrambi i lati della struttura (forma a U).

Art.nr.	UM	Prezzo
56 55 10	1	388,61 ST2

Con il set estensione è possibile aumentare lo spazio di 2,80 m.

Porta in plastica con chiusura a zip



Porta in plastica con chiusura a zip

Protezione ideale contro la polvere. Facile e rapida da installare sull'infisso o su un divisorio in plastica, con l'aiuto di nastro adesivo. Per porte della stessa larghezza o superiori a 60 cm. Riutilizzabile.

Art.nr.	Dimensioni	UM	Prezzo	
49 91 30	2,10 x 1,10 m	1	26,19	ST1



Porta in plastica con cerniera a L

Ottima protezione dalla polvere grazie alla separazione dal cantiere. L'apertura a forma di L consente un facile passaggio di attrezzatura. Semplice e veloce da installare sull'infisso o su un divisorio in plastica con l'aiuto del nastro adesivo. Per porte da 60 cm, riutilizzabile.

Art.nr.	Dimensioni	UM	Prezzo	
49 91 50	2,20 x 1,10 m	1	9,92	ST1

Mascheratura su misura per risparmiare tempo

Il pratico e maneggevole svolgitoro **STORCH** vi permette di unire rapidamente e facilmente il materiale di mascheratura al nastro adesivo più adatto alla superficie. In base alla larghezza del rullo, inserite la lama da taglio adatta alla carta o alla pellicola. Sono disponibili 5 misure diverse per la carta e 3 per la pellicola di plastica.



Svolgitoro **STORCH**

Apparecchio base in plastica.

Art.nr.	UM	Prezzo
59 00 00	1	81,72 ST1



Lame per carta per lo svolgitoro in plastica **STORCH**

Per lo svolgitoro, in funzione della larghezza della carta.

Art.nr.	Larghezza	UM	Prezzo
59 00 03	7,5 cm	1	6,33 ST1
59 00 06	15 cm	1	7,08 ST1
59 00 09	22,5 cm	1	8,06 ST1
59 00 12	30 cm	1	9,02 ST1
59 00 18	45 cm	1	11,53 ST1



Lame per pellicola per lo svolgitoro in plastica **STORCH**

Lama da 11,5 cm per le larghezze dispiegate di 55 cm e lama da 25 cm per le larghezze dispiegate di 140 + 270 cm.

Art.nr.	Larghezza	UM	Prezzo
59 00 10	11,5 cm	1	15,16 ST1
59 00 20	25 cm	1	19,12 ST1



Svolgitoro **STORCH** in metallo

Art.nr.	UM	Prezzo
59 04 00	1	51,14 ST1



Lame per pellicola e carta per lo svolgitoro **STORCH** in metallo

Per lo svolgitoro **STORCH** in metallo.

Art.nr.	Larghezza	UM	Prezzo
59 04 01	15 cm	1	4,86 ST1
59 04 02	25 cm	1	6,40 ST1
59 04 03	45 cm	1	9,22 ST1



Carta da mascheratura forte

7,5-45 cm, molto robusta, liscia da una parte con una buona tenuta della superficie e buona resistenza all'umidità e allo strappo.

Art.nr.	Largh. / Lungh.	UM	Prezzo
59 00 73	7,5 cm / 50 m	36	1,18 ST1
59 00 76	15 cm / 50 m	18	2,06 ST1
59 00 79	22,5 cm / 50 m	12	3,07 ST1
59 00 82	30 cm / 50 m	9	4,01 ST1
59 00 88	45 cm / 50 m	6	6,34 ST1



Carta da mascheratura standard

15-30 cm, liscia da una parte con una buona tenuta della superficie e buona resistenza all'umidità e allo strappo.

Art.nr.	Largh. / Lungh.	UM	Prezzo
59 02 15	15 cm / 50 m	18	1,81 ST1
59 02 22	22,5 cm / 50 m	12	2,65 ST1
59 02 30	30 cm / 50 m	9	3,14 ST1

Sistemi di mascheratura per porte, finestre, colonne, ecc.

Se dovete proteggere tutta la superficie di porte e di finestre, il sistema più semplice e più rapido è quello di utilizzare i nastri bi-adesivi STORCH.

Sono nastri bi-adesivi da mettere intorno alla superficie da proteggere e sui quali potrete applicare rapidamente e semplicemente la carta o la pellicola protettiva.

Troverete inoltre pellicole completamente autoadesive per la protezione dei vetri e pellicole o carta «Double-Stick» con nastri integrati.



I nastri bi-adesivi non hanno la colla sul bordo esterno per evitare che le setole dei pennelli si attacchino. Risparmio di tempo e denaro grazie alla rimozione facilitata della carta che protegge la striscia adesiva.

SUNNYpaper



SUNNYmask UV-plus

Carta speciale extra-sottile e liscia per bordi superpiatti, molto morbida. Molto stabile e resistente agli strappi grazie al rinforzo delle fibre e al ridotto allungamento, ma facile da strappare. Permette di mascherare piccole e grandi superfici di supporti lisci oppure ruvidi e permette il fissaggio laterale della pellicola Cover Quick.

Art.nr.	Largh. / Lungh.	EAN	UM	Prezzo	
49 55 25	25 mm / 25 m	si	9	12,20	ST1
49 55 35	35 mm / 25 m	si	6	18,05	ST1

- Strisce laterali senza adesivo su entrambi i lati per un mascheramento confortevole, indipendentemente dal posizionamento.
- Resiste sino a 6 mesi ai raggi UV.



Nastro da mascheratura verde

Supporto fine in PVC, medio potere adesivo, molto flessibile, facile da srotolare e tagliare. Bordi non adesivi dei lati superiori per ottenere bordi netti e precisi. Resiste sino a 1 mese ai raggi UV. Permette di mascherare piccole e grandi superfici di supporti lisci con l'aiuto di carta o di pellicola e permette il fissaggio laterale della pellicola Cover Quick.

Art.nr.	Largh. / Lungh.	EAN	UM	Prezzo	
49 59 25	25 mm / 25 m	si	36	4,24	ST1
49 59 30	30 mm / 25 m	si	30	5,11	ST1
49 59 35	35 mm / 25 m	si	24	6,00	ST1



Nastro da mascheratura blu

Come articolo precedente ma con maggiore potere adesivo.

Art.nr.	Largh. / Lungh.	EAN	UM	Prezzo	
49 57 25	25 mm / 25 m	si	36	4,11	ST1
49 57 35	35 mm / 25 m	si	24	5,74	ST1

**Pellicola Double Stick**

Pellicola in PE, con entrambi i bordi esterni autoadesivi. Spessore di 50 µm, trasparente. Resiste sino a 8 settimane ai raggi UV. Per uso interno ed esterno.

Art.nr.	Largh. / Lungh.	UM	Prezzo
49 00 15	15 cm / 100 m	1	14,84 ST1
49 00 33	33 cm / 100 m	1	32,75 ST1
49 00 50	50 cm / 100 m	1	49,53 ST1

**Pellicola protettiva per vetri „Sensitive“ 40 µm blu**

Pellicola in PE, completamente autoadesiva, per proteggere i vetri contro carichi meccanici e sporcizia. Colla molto resistente: resiste sino a 4 settimane ai raggi UV. Per uso interno ed esterno.

Art.nr.	Largh. / Lungh.	UM	Prezzo
49 83 50	50 cm / 100 m	1	34,05 ST1

**Pellicola protettiva per vetri „Sensitive“ 40 µm trasparente**

Stesse caratteristiche della pellicola blu „Sensitive“.

Art.nr.	Largh. / Lungh.	UM	Prezzo
49 82 50	50 cm / 100 m	1	34,04 ST1

**Pellicola protettiva per vetri 50 µm blu**

Pellicola in PE, completamente autoadesiva, per proteggere i vetri contro carichi meccanici e la sporcizia. Protezione di lunga durata grazie alla colla: resiste sino a 4 settimane ai raggi UV. Per uso interno ed esterno.

Art.nr.	Largh. / Lungh.	UM	Prezzo
49 80 25	25 cm / 100 m	3	16,60 ST1
49 80 50	50 cm / 100 m	1	33,17 ST1
49 80 99	100 cm / 100 m	1	66,32 ST1

**Pellicola protettiva per vetri 50 µm trasparente**

Stesse caratteristiche della pellicola blu.

Art.nr.	Largh. / Lungh.	UM	Prezzo
49 80 51	50 cm / 100 m	1	33,17 ST1
49 80 75	75 cm / 100 m	1	49,77 ST1
49 80 96	100 cm / 100 m	1	66,32 ST1

I nostri suggerimenti sull'utilizzo dei nastri vanno intesi come consigli per gli utilizzatori. La responsabilità sull'impiego è imputabile solo all'utilizzatore finale. Non verranno riconosciuti risarcimenti né si potranno far valere garanzie.

**Svolgitore della pellicola protettiva**

Con cinghia regolabile, per avere le mani libere nell'applicare la pellicola. Adatto anche alla pellicola per grondaie art. nr. 56 21 00.

Art.nr.	UM	Prezzo
49 81 00	1	33,25 ST1

Protezione dei pavimenti

Per proteggere i pavimenti o grandi superfici, STORCH propone, oltre ai teli in plastica, diversi panni speciali in tessuto non-tessuto con proprietà antiscivolo e/o assorbenti. Scegliete il panno più adatto alle vostre esigenze.

Quale materiale scegliere per coprire i pavimenti?

	FloorCover azzurro Premium	FloorCover bianco Premium	Panna protettivo bianco molto resistente Premium	FloorDry bianco Panna assorbente Premium	Panna assorbente bianco Premium	CoverStar Dura/Plus Panna assorbente Premium	Panna assorbente grigio Profi	Panna assorbente grigio Standard	Pellicola protettiva per moquette	Carta da cartone per latte Premium	Telo in plastica
Traspirante	●										
Resistente all'abrasione	●	●	●	●	●	●	●	◐	●	●	●
Assorbente			◐	●	●	●	●	◐			
Protettivo contro la polvere e la sporcizia	●	●	●	●	●	●	●	●	●	●	◐
Resistente alle sollecitazioni meccaniche	◐	◐	◐	●	●	●	●	◐	○	●	○
Antiscivolo	●	●	●	●	◐	◐	◐	○	●		
Evita confusione nella scelta dei colori		✓	✓	✓	✓						
Lavabile	✓	✓							✓	✓	✓
Riutilizzabile	✓	✓	✓	✓	✓	✓	✓	✓		✓	
Utilizzabile all'interno ed esterno										✓	✓
Attitudine: ● ottimale ◐ buono ○ condizionatamente											

Panno protettivo

SPEZIAL



Panno protettivo azzurro antiscivolo

Grazie alle sue qualità antiscivolo e antistrappo è la soluzione perfetta per proteggere pavimenti e scale lisci e scivolosi, anche in caso di utilizzo prolungato. Riutilizzabile diverse volte perchè facile da pulire. Struttura a due strati: lato superiore in PE, impermeabile alle pitture e ai liquidi, pulizia facile; lato inferiore in poliestere: antiscivolo, protettivo contro gli effetti meccanici. Lascia traspirare la superficie quindi può essere posato sui rivestimenti appena posati.

12 rotoli 1 m x 12,5 m forniti in pratici cartoni

4 cartoni = 1 Euro pallet.

Art.nr.	Largh. / Lungh.	UM	Prezzo
49 60 11	1 m / 50 m	1	197,86 ST1
49 60 17	1 m / 12,5 m	12	56,23 ST1

★★★
PREMIUM



Panno protettivo bianco antiscivolo

Stesse caratteristiche del panno precedente ma non traspirante quindi non adatto alle superfici non completamente asciutte.

Art.nr.	Largh. / Lungh.	UM	Prezzo
49 60 21	1 m / 50 m	1	161,14 ST1

Panno speciale

SPEZIAL



Panno protettivo bianco adesivo

Lato inferiore con pellicola adesiva. Lato superiore in tessuto pile bianco altamente assorbente. Leggero e senza grinze, facile da tagliare, resistente all'abrasione e agli strappi. Ideale per la protezione di scale, pavimenti scivolosi e piastrelle. Non adatto a rivestimenti appena posati perché non traspirante. Il colore bianco evita confusione nella scelta dei colori e dei rivestimenti.

Art.nr.	Largh. / Lungh.	UM	Prezzo
49 60 73	1 m / 25 m	1	57,63 ST1
49 60 75	0,5 m / 25 m	1	34,08 ST1

Versione da 0,5 m ideale per le fasi di mascheratura.

SPEZIAL



Panno assorbente bianco FloorDry

Materiale in pile extra assorbente, ad alta densità, resistente e antistrappo. Con pellicola impermeabile resistente ai solventi sul lato inferiore. Antiscivolo, facile da stendere e riutilizzabile. Il colore bianco evita confusione nella scelta dei colori e dei rivestimenti.

Art.nr.	Largh. / Lungh.	UM	Prezzo
49 61 11	1 m / 50 m	1	65,52 ST1
49 61 13	1 m / 25 m	1	31,68 ST1

Panno assorbente

★★★
PREMIUM



Panno assorbente bianco

Materiale assorbente in pile di cotone con fondo impermeabile e resistente ai solventi. Antiscivolo e multiuso. Il colore bianco evita confusione nella scelta dei colori e dei rivestimenti.

Art.nr.	Largh. / Lungh.	UM	Prezzo	
49 60 41	1 m / 50 m	1	84,91	ST1
49 60 43	1 m / 25 m	1	43,49	ST1

Termofuso, quindi molto compatto.

★★★
PREMIUM



Panno assorbente CoverStar DuraPlus

Tessuto non tessuto in cotone assorbente accoppiato con pellicola impermeabile resistente ai solventi decisamente migliorata. Buona resistenza all'abrasione e allo strappo. Buona aderenza che evita di inciampare.

Art.nr.	Largh. / Lungh.	UM	Prezzo	
49 60 81	1 m / 50 m	1	71,11	ST1
49 60 83	1 m / 25 m	1	35,56	ST1

★★★
PREMIUM



Panno assorbente CoverStar Dura

Tessuto non tessuto in cotone assorbente accoppiato con pellicola impermeabile resistente ai solventi decisamente migliorata. Antiscivolo, riutilizzabile. Altissima densità, molto resistente allo strappo. Design semplice e senza pieghe.

Art.nr.	Largh. / Lungh.	UM	Prezzo	
49 60 91	1 m / 50 m	3	42,71	ST1
49 60 93	1 m / 25 m	5	21,63	ST1

★★
PROFI



Panno assorbente grigio Profi

Tessuto non tessuto in cotone, molto assorbente, accoppiato sul lato inferiore ad una pellicola in plastica impermeabile e resistente ai solventi. Con proprietà antiscivolo, riutilizzabile più volte.

9 rotoli 1 m x 12,5 m forniti in pratici cartoni.
4 cartoni = 1 Euro pallet.

Art.nr.	Largh. / Lungh.	UM	Prezzo	
49 60 01	1 m / 50 m	1	71,11	ST1
49 60 02	2 m / 50 m	1	151,82	ST1
49 60 03	1 m / 25 m	1	35,56	ST1
49 60 04	2 m / 25 m	1	75,87	ST1
49 60 05	1 m / 12,5 m	9	26,33	ST1

Termofuso, quindi molto compatto.

★
STANDARD**Panno assorbente grigio 270 g**

Tessuto non tessuto in cotone assorbente accoppiato con pellicola impermeabile resistente ai solventi. Antiscivolo, riutilizzabile.

Art.nr.	Largh. / Lungh.	UM	Prezzo
49 60 51	1 m / 50 m	1	64,38 ST1
49 60 53	1 m / 25 m	1	32,19 ST1

★
STANDARD**Panno assorbente grigio 220 g**

Tessuto non tessuto in cotone assorbente accoppiato con pellicola impermeabile resistente ai solventi. Antiscivolo, riutilizzabile.

Art.nr.	Largh. / Lungh.	UM	Prezzo
49 60 61	1 m / 50 m	1	51,73 ST1
49 60 63	1 m / 25 m	1	25,87 ST1

Pellicola protettiva



Pellicola protettiva per moquette 30 m²

Pellicola da 50μ, completamente autoadesiva, per la protezione dei tappeti / moquette, facilmente srotolabile, adesivo nella parte esterna.

Art.nr.	Largh. / Lungh.	UM	Prezzo
49 85 60	600 mm / 50 m	1	56,69 ST3

Altri materiali di protezione



Carta da mascheratura

Liscia, non patinata, assorbente.
Peso 90 g/m².

Art.nr.	Largh. / Lungh.	UM	Prezzo
49 61 90	1 m / 50 m	3	11,51 ST1

★★★
PREMIUM



Rotolo di cartone 50 m²

Molto resistente, con entrambi i lati laminati. Peso 280 g/m². Posa rapida, senza pieghe, facile da pulire, si può riutilizzare più volte. Non si deteriora con l'umidità, ideale per l'uso in esterni, in particolare sull'impalcatura.

Art.nr.	Larghezza	UM	Prezzo
49 61 50	1,2 - 1,35 m	1	50,84 ST1



Coperta protettiva

Coperta molto resistente in cotone e fibre sintetiche per il trasporto o per protezioni temporanee. La bordatura impedisce alla coperta di sfilacciarsi e grazie alle fibre lisce non perde pelucchi.

Art.nr.	Largh. / Lungh.	UM	Prezzo
49 91 15	1,5 m / 2 m	1	9,84 ST1

Teli HDPE

Qualità HDPE (High Density Polyethylene)

Fine ma più resistente allo strappo rispetto alla qualità LDPE con lo stesso spessore, quindi minor consumo della materia prima che significa rispetto dell'ambiente.

Qualità LDPE (Low Density Polyethylene)

Più flessibile rispetto alla qualità HDPE.



Il sottile

Spessore: 0,007 mm circa piegato, 20 m² e 50 m².

Art.nr.	Largh. / Lungh.	UM	Prezzo
49 90 20	4 m / 5 m	20	0,90 ST3
49 90 50	4 m / 12,5 m	10	2,20 ST3



Il normale

Spessore: 0,012 mm circa piegato, 20 m² e 50 m².

Art.nr.	Largh. / Lungh.	UM	Prezzo
49 92 20	4 m / 5 m	20	1,51 ST3
49 92 50	4 m / 12,5 m	10	3,46 ST3

Teli LDPE



Il sottile

Spessore: 0,01 mm circa piegato, 20 m² e 50 m².

Art.nr.	Largh. / Lungh.	UM	Prezzo
49 96 20	4 m / 5 m	20	1,40 ST3
49 96 50	4 m / 12,5 m	10	3,74 ST3



L'universale

Spessore: 0,02 mm circa piegato, 20 m² e 50 m².

Art.nr.	Largh. / Lungh.	UM	Prezzo
49 98 20	4 m / 5 m	20	2,40 ST3
49 98 50	4 m / 12,5 m	10	5,43 ST3



Lo spesso

Spessore: 0,05 mm circa piegato, 20 m² e 50 m².

Art.nr.	Largh. / Lungh.	UM	Prezzo
49 95 20	4 m / 5 m	10	5,62 ST3
49 95 50	4 m / 12,5 m	5	12,40 ST3

Rotoli HDPE



Il sottile

Spessore: 0,007 mm circa 2 m di larghezza piegato su 50 cm, 100 m².

Art.nr.	Largh. / Lungh.	UM	Prezzo
49 86 50	2 m / 50 m	10	4,67 ST3



L'universale

Spessore: 0,01 mm circa.

Senza guaina, 4 m di larghezza piegato su 25 cm, 100 m².





Art.nr.	Largh. / Lungh.	UM	Prezzo
49 97 25	4 m / 25 m	24	6,42 ST3





L'universale

Spessore: 0,012 mm circa. Senza guaina, 4 m di larghezza piegato su 25 cm, 100 m².

Art.nr.	Largh. / Lungh.	UM	Prezzo
49 89 25	4 m / 25 m	16	7,83 X

	L'universale Spessore: 0,01 mm circa 2 m di larghezza piegato su 50 cm, 100 m ² .	Art.nr. 49 93 50	Largh. / Lungh. 2 m / 50 m	UM 24	Prezzo 6,00	ST3
	L'universale Spessore: 0,01 mm circa 2 m di larghezza piegato su 100 cm, 200 m ² .	Art.nr. 49 93 20	Largh. / Lungh. 2 m / 100 m	UM 1	Prezzo 11,71	ST3
	L'universale Spessore: 0,016 mm circa 2 m di larghezza piegato su 50 cm, 100 m ² .	Art.nr. 49 88 50	Largh. / Lungh. 2 m / 50 m	UM 15	Prezzo 9,73	ST3
	Lo spesso Spessore: 0,03 mm circa 2 m di larghezza piegato su 50 cm, 100 m ² .	Art.nr. 49 87 50	Largh. / Lungh. 2 m / 50 m	UM 8	Prezzo 18,30	ST3

Rotoli LDPE

	L'universale Spessore: 0,02 mm circa 2 m di larghezza piegato su 100 cm, 200 m ² .	Art.nr. 49 94 03	Largh. / Lungh. 2 m / 100 m	UM 1	Prezzo 23,10	ST3
	L'universale Spessore: 0,03 mm circa 2 m di larghezza piegato su 100 cm, 200 m ² .	Art.nr. 49 94 05	Largh. / Lungh. 2 m / 100 m	UM 1	Prezzo 33,29	ST3
	L'universale Spessore: 0,03 mm circa 4 m di larghezza piegato su 100 cm, 400 m ² .	Art.nr. 49 94 40	Largh. / Lungh. 4 m / 100 m	UM 1	Prezzo 69,32	ST3
	Lo spesso Spessore: 0,05 mm circa 2 m di larghezza piegato su 100 cm, 100 m ² .	Art.nr. 49 94 50	Largh. / Lungh. 2 m / 50 m	UM 1	Prezzo 27,87	ST3
	Lo spesso Spessore: 0,05 mm circa 4 m di larghezza piegato su 100 cm, 200 m ² .	Art.nr. 49 94 55	Largh. / Lungh. 4 m x 50 m	UM 1	Prezzo 53,91	ST3
	Lo spesso Spessore: 0,06 mm circa 2 m di larghezza piegato su 100 cm, 100 m ² .	Art.nr. 49 94 10	Largh. / Lungh. 2 m / 50 m	UM 1	Prezzo 33,52	ST3
	L'extra spesso Spessore: 0,1 mm circa 4 m di larghezza piegato su 100 cm, 100 m ² .	Art.nr. 49 94 20	Largh. / Lungh. 4 m / 25 m	UM 1	Prezzo 51,03	ST3
	L'extra spesso Spessore: 0,2 mm circa 4 m di larghezza piegato su 100 cm, 100 m ² .	Art.nr. 49 99 25	Largh. / Lungh. 4 m / 25 m	UM 1	Prezzo 92,11	ST3

I prezzi delle pellicole dipendono dagli attuali prezzi delle materie prime. Ci riserviamo pertanto di adeguare in minima parte i nostri prezzi nel caso in cui si verificano notevoli aumenti di prezzo delle materie prime.

Rotoli LDPE pellicola riciclata

Teli che rispettano l'ambiente. Sono stati fabbricati in materiale plastico riciclabile, possono mostrare differenze di colore, ma sono sempre trasparenti/traslucidi.



Pellicola riciclata traslucida

Spessore: 0,040 mm circa.

Art.nr.	Largh. / Lungh.	UM	Prezzo
49 95 25	4 m / 5 m	10	4,16 ST3



Telo riciclato traslucido

Spessore: 0,03 mm circa. 2 m di larghezza piegata su 100 cm, 100 m².

Art.nr.	Largh. / Lungh.	UM	Prezzo
49 94 17	2 m / 50 m	1	15,35 ST3



Pellicola riciclata, traslucida

Spessore: 0,1 mm circa. 2 m di larghezza piegata su 100 cm, 100 m².

Art.nr.	Largh. / Lungh.	UM	Prezzo
49 94 22	2 m / 50 m	1	46,01 ST3



Tele riciclato traslucido

Spessore: 0,05 mm circa. 2 m di larghezza piegata su 100 cm, 100 m².

Art.nr.	Largh. / Lungh.	UM	Prezzo
49 94 52	2 m / 50 m	1	25,43 ST3

Rotoli LDPE con farina di quarzo



L'antiscivolo, grigio

Spessore: 0,1 mm circa. 2 m di larghezza piegato su 100 cm, 100 m².

Art.nr.	Largh. / Lungh.	UM	Prezzo
49 94 25	2 m / 50 m	1	50,20 ST1

I prezzi delle pellicole dipendono dagli attuali prezzi delle materie prime. Ci riserviamo pertanto di adeguare in minima parte i nostri prezzi nel caso in cui si verificino notevoli aumenti di prezzo delle materie prime.

Superficie perfetta, finitura perfetta.

Sia che si tratti di levigatura, applicazione di intonaco o di sistemi EIFS – con le soluzioni STORCH per il trattamento delle superfici otterrete risultati perfetti nel modo più economico possibile.



Preparare le superfici



Informazione
servizio
assistenza

Il vantaggio di conoscere

Il sistema ISOTECH vi offre tutti gli attrezzi per la lavorazione di sistemi EIFS. Apprendete il relativo know-how durante l'addestramento pratico ISOTECH presso la vostra azienda. Chiedete al vostro consulente vendita per concordare un appuntamento.

I vostri vantaggi a colpo d'occhio

- Ampio assortimento di abrasivi ed apparecchi di levigatura per tutte le applicazioni
- Assortimento completo per la lavorazione di intonaco e mastice
- Attrezzo per pulizia ad alta pressione STORCH per una pulizia efficace
- Utensili per qualsiasi lavoro di costruzione a secco
- Apparecchi STORCH per il taglio di pannelli isolanti per tagli di alta precisione
- Programma STORCH per una lavorazione di sistemi EIFS ancora più precisa

Preparare le superfici

Fresatrice levigatrice	40	Spolverare e pulire	69	Mescolatori ed agitatori	93
Smerigliatrici	42	Spatola da imbianchino	72	Pistole a cartuccia	97
Abrasivi a macchina	48	Spatola giapponese	73	Attrezzi per la costruzione a secco	99
Altri abrasivi	53	Cazzuole in metallo, spatole da intonaco e spazzole	75	Taglierine per pannelli isolanti	102
Smerigliatrice a mano	57	Cazzuole in plastica, frattoni e attrezzi per la lavorazione di intonaco	82	ISO MARK	110
Detersore ad alta pressione	59	Spatola per superfici e facciate	88	Altri attrezzi per sistemi EIFS e isolamento nella costruzione a secco	111
Idropulitrice ad alta pressione	64				
Rimuovere colori e ruggine	66				

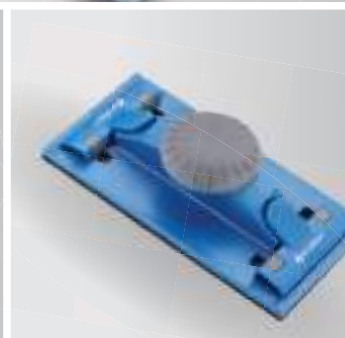
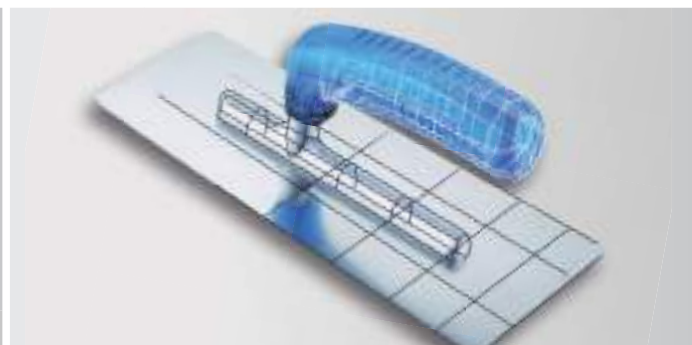

Il sistema ISOTECH

- Tutti i più importanti attrezzi ed apparecchi EIFS
- Conservazione sicura e professionale degli attrezzi



Fresa di risanamento ed accessori

Fresare e smerigliare con una sola macchina.

- **Profondità della fresatura sino a 6 mm con una operazione**
- **Alto rendimento al metro quadro**
- **Arriva fino ai bordi**



Fresa di risanamento DUO SSF 1200

Fresare e smerigliare con una sola macchina. Lavori di smerigliatura e livellazione per il trattamento fine del suolo con il disco abrasivo e per lavori grossolani come i lavori di rinnovo con la testa portafresa. Manicotto d'aspirazione removibile per lavori quasi fino ai bordi. Dati tecnici: potenza elettrica 1200 W, 230V/50Hz, 6A, velocità di rotazione sotto portata 2800 giri/min, Ø del disco abrasivo e della testa portafresa 125 mm, peso 5,4 kg, profondità della fresatura 6 mm. Dotazione di serie: frese a forma di piramide, mola a piatto in diamante „Gold“ per suoli più duri, set di manutenzione e montaggio, valigia per il trasporto.



Anche nei bordi

Art.nr.	UM	Prezzo	
62 80 40	1	1.248,37	ST2



Mola a piatto in diamante per smerigliatrice DUO SSF 1200, per superfici molto dure, „Gold“

Per smerigliature/livellature per esempio di intonaco, arenaria da basalto, mattoni.

Art.nr.	Diametro Ø	UM	Prezzo	
62 80 41	125 mm	1	195,77	ST1



Mola a piatto in diamante per smerigliatrice DUO SSF 1200, per superfici più morbide, „hera“

Per smerigliature/livellature ad esempio di poroton, scisto e per eliminare i residui di colla e strati di pittura.

Art.nr.	Diametro Ø	UM	Prezzo	
62 80 42	125 mm	1	167,47	ST1



Fresa di ricambio per smerigliatrice DUO SSF 1200, punte a piramide per supporti duri

Per la lavorazione/eliminazione ad esempio di intonaco, calcestruzzo e di mattoni.

Art.nr.	UM	Prezzo	
62 80 45	1	226,10	ST3



Fresa di ricambio per smerigliatrice DUO SSF 1200, punte inclinate per supporti morbidi

Per la lavorazione/eliminazione ad esempio di gesso e arenaria.

Art.nr.	UM	Prezzo	
62 80 44	1	210,84	ST3

Smerigliatrici

Smerigliatrici per piccole superfici

Attrezzi pratici e potenti per tutte le operazioni di rettifica, per lavori di finitura perfetti.

Smerigliatrici con cavo:

- Peso e vibrazioni ottimizzati per lavorare senza fatica
- Ampio raggio di lavoro grazie al cavo da 4 m
- Estrazione serbatoio per filtro polvere o collegamento opzionale all'aspirapolvere

Smerigliatrici con batteria:

- Attrezzi compatti per lavori di smerigliatura ergonomici
- Ugello di estrazione per il collegamento all'aspirapolvere
- 2 batterie Li-Ion e caricabatterie inclusi con ricambio rapido per lavorare senza interruzioni



Levigatrice Delta 100

Smerigliatrice a delta compatta per aree di piccole e medie dimensioni e zone difficili da raggiungere. Ideale per porte, finestre, ringhiere, ecc. Include cartuccia filtro antipolvere ad alte prestazioni con cartuccia filtrante integrata, velocità regolabile da 8.000 - 13.000 giri/min. Ø Platorello in velcro: 100 x 147 mm. Peso: 1,15 kg. Art. 62 13 11: levigatrice Delta 100 nel Systainer.

Art.nr.	Potenza / Ø orbita	UM	Prezzo
62 13 10	200 watt / 2 mm	1	374,55 ST2
62 13 11	200 watt / 2 mm	1	513,18 ST2

Platorello di ricambio in velcro per levigatrice orbitale Delta 100

Art.nr.	Dimensioni	UM	Prezzo
62 13 19	100 x 147 mm	1	61,62 ST1



Levigatrice Quadra 80

Smerigliatrice a delta compatta per aree di piccole e medie dimensioni e zone difficili da raggiungere. Ideale per porte, finestre, ringhiere, ecc. Include cartuccia filtro antipolvere ad alte prestazioni con cartuccia filtrante integrata, velocità regolabile da 8.000 - 13.000 giri/min. Ø Platorello in velcro: 80 x 130 mm. Peso: 1,15 kg. Art. Nr. 62 13 21: Levigatrice Quadra 80 nel Systainer.

Art.nr.	Potenza / Ø orbita	UM	Prezzo
62 13 20	200 watt / 2 mm	1	374,55 ST2
62 13 21	200 watt / 2 mm	1	513,13 ST2

Platorello di ricambio in velcro per levigatrice orbitale Quadra 80

Art.nr.	Dimensioni	UM	Prezzo
62 13 29	80 x 130 mm	1	61,18 ST1



Art.nr.	Potenza / Ø orbita	UM	Prezzo
62 13 30	200 watt / 2 mm	1	374,55 ST2
62 13 31	200 watt / 2 mm	1	513,18 ST2

Smerigliatrice eccentrica Omega 125

Smerigliatrice eccentrica compatta per levigatura media e fine di piccole e medie superfici. Uso universale per legno, plastica, intonaco e superfici verniciate, levigatura fine di primer, preparazione di verniciatura di lamiera. Inclusa cartuccia filtro antipolvere ad alte prestazioni con cartuccia filtrante integrata. Velocità variabile da 8.000 a 13.000 giri / min. Ø Platorello in velcro: 125 mm. Peso: 1,15 kg. Art. nr. 62 13 31: levigatrice Omega 125 nel Systainer.

Platorello di ricambio in velcro per levigatrice eccentrica Omega 125

Art.nr.	Diametro Ø	UM	Prezzo
62 13 39	125 mm	1	61,26 ST1



Art.nr.	Potenza / Ø orbita	UM	Prezzo
62 13 40	450 watt / 5 mm	1	496,99 ST2
62 13 41	450 watt / 5 mm	1	663,48 ST2

Smerigliatrice eccentrica Omega 150

Smerigliatrice eccentrica compatta per levigatura grossolana, media e fine di superfici medio-grandi. Uso universale per legno, plastica, intonaco e superfici verniciate, levigatura fine di primer, preparazione di verniciatura di lamiera. Inclusa cartuccia filtro antipolvere ad alte prestazioni, ugello di aspirazione con diametro esterno 29 mm. Velocità regolabile da 5.000 a 10.000 rpm. Ø Platorello in velcro: 150 mm. Peso: 2,1 kg. Art. nr. 62 13 41: levigatrice Omega 150 nel Systainer.

Platorello di ricambio in velcro per levigatrice eccentrica Omega 150

Art.nr.	Diametro Ø	UM	Prezzo
62 13 49	150 mm	1	75,67 ST1



Art.nr.	Dimensioni	UM	Prezzo
62 00 10	100 x 147 mm	1	243,47 ST3

Smerigliatrice a batteria Delta 10,8 V

Smerigliatrice potente e compatta con segnalazione della potenza della batteria e con luce LED per illuminare l'area di lavoro. Ideale per la smerigliatura razionale di legno, metallo o plastica. Forma ergonomica e cassa a due componenti per un lavoro confortevole.

Dati tecnici: 10,8 V, 1,3 A, 10.000 giri/min. oscillazione 0,75 mm, piastra per carta abrasiva delta autogrippante da 100 x 147 mm.

Dotazione di serie: borsa da trasporto, 2 batterie Li-Ion, caricabatteria rapido (30 min.), adattore per aspiratore. Raccordo ottimale per tutti gli aspiratori con becco di gomma DN 35, art. nr. 65 15 42 (non incluso).

Per la batteria di ricambio - uguale per smerigliatrice Delta, multi-funzione VarioTool e avvitatore DriveFixx - vedere art. 62 00 30.



Art.nr.	Dimensioni	UM	Prezzo
62 00 20	93 x 93 x 93 mm	1	269,79 ST3

Multi-funzione a batteria VarioTool 10,8 V

Atrezzo multi-funzione, potente e compatto a batteria per la molatura, fresatura, smerigliatura su legno, metallo, cartongesso e plastica. Comodo da usare grazie all'impugnatura ergonomica e alla cassa a 2 componenti. Con luce LED per illuminare l'area di lavoro.

Dati tecnici: 10,8 V, 1,3 A, 15.000 giri/min. Dotazione di serie: borsa da trasporto, 2 batterie Li-Ion, caricabatterie rapido (30 min.), adattatore per aspiratore e set di attrezzi composto da 6 pezzi (descrizione dettagliata in accessori). Raccordo con tutti gli aspiratori tramite un becco di gomma da Ø 35, art. nr 65 15 42 (non incluso).



Art.nr.	Corrente	UM	Prezzo
62 00 30	10,8 V	1	59,48 ST3

Batteria di ricambio per smerigliatrice Delta, multi-funzione VarioTool e avvitatore DriveFixx



Velcro piastra di supporto con fori per VarioTool

Forma triangolare, in plastica, bucata.

Art.nr.	Dimensioni	UM	Prezzo	
62 00 17	93 x 93 x 93 mm	1	5,82	ST3



Lama a semicerchio per VarioTool

Per segatura di legno, plastica, metallo e cartongesso.

Art.nr.	Diametro Ø	UM	Prezzo	
62 00 22	79 mm	1	7,05	ST3



Lama diritta per VarioTool

Lama dentata, taglio da 32 millimetri. Per legno, metallo, cartongesso e plastica.

Art.nr.	Larghezza del taglio	UM	Prezzo	
62 00 26	32 mm	1	4,96	ST3



Dispositivo aggiuntivo a spatola per VarioTool

In metallo rigido. Per rimuovere residui di colla o vernici vecchie su piccole superfici.

Art.nr.	Larghezza	UM	Prezzo	
62 00 21	51 mm	1	1,76	ST3



Raspa semicircolare per VarioTool

In metallo duro. Per staccare le fughe dal marmo e delle piastrelle. Lama a gomito per tagli ad angolo retto.

Art.nr.	Diametro Ø	UM	Prezzo	
62 00 18	65 mm	1	4,96	ST3



Raspa triangolare per VarioTool

Forma triangolare, in metallo duro, bucata. Per la smerigliatura grossolana di pietra, calcestruzzo, mastice, colla per piastrelle e legno.

Art.nr.	Dimensioni	UM	Prezzo	
62 00 23	78 x 78 x 78 mm	1	6,37	ST3

Smerigliatrice Spider

Efficiente anche sulle grandi superfici.

- Numerosi campi di applicazione, ad esempio intonaco, cartongesso ed isolamento
- Altezza raggiungibile fino a 3 m senza scala con la versione lunga
- Lavoro confortevole anche in spazi stretti con la versione corta
- Sostituzione facile e veloce dei carboncini



Facile sostituzione delle spazzole dall'esterno



Protezione anti-rottura del cavo



Testa a 2 posizioni per utilizzo maneggevole sulle pareti...



... e sui soffitti



Art.nr.	Diametro Ø	UM	Prezzo
62 50 00	225 mm	1	958,75 ST1

Smerigliatrice Spider

Per la smerigliatura delle pareti e dei soffitti come anche per la smerigliatura dei pannelli in cartongesso spatolati. Sostituzione facile e veloce dei carboncini. 2 diversi livelli di regolazione, motore potente con regolazione della velocità di rotazione.

Dati tecnici: lunghezza 1,50 m, potenza elettrica 550 W, 230 V/ 50 Hz/ 2,4 A, velocità di rotazione 650-1600 giri/min., velocità con carico 280-950 giri/min., dischi abrasivi Ø 225 mm, peso 4,7 kg.

Dotazione di serie: smerigliatrice con disco abrasivo con velcro, 4 m di flessibile d'aspirazione con raccordo a baionetta e 4 m di cavo d'allacciamento, attrezzi per il cambio della spazzola a corona, borsa per il trasporto.



Art.nr.	Diametro Ø	UM	Prezzo
62 55 00	225 mm	1	888,42 ST1

Smerigliatrice Spider S, versione corta

Ideale per lavori di smerigliatura in spazi ridotti come ad esempio smerigliature di pannelli isolanti, sull'impalcatura o per smerigliare pareti in cartongesso in locali stretti. 2 livelli di regolazione differenti per la lavorazione delle pareti e dei soffitti. Motore potente con regolazione della velocità di rotazione.

Dati tecnici: lunghezza 1,05 m, peso 4,4 kg, il resto come smerigliatrice Spider.



Art.nr.	Diametro Ø	UM	Prezzo
62 15 00	225 mm	1	628,51 ST1

Smerigliatrice Spider XS

Smerigliatura fino ai bordi di pareti in cartongesso o di pannelli isolanti anche sull'impalcatura.

Dotazione di serie: 4 m di flessibile d'aspirazione con raccordo a baionetta, 3 m di cavo d'allacciamento, pinza, cassetta per trasporto.

Dati tecnici: potenza elettrica 1200 W, 230 V/50Hz, velocità di rotazione 650-1300 giri/min., dischi abrasivi Ø 225 mm, peso 3,16 kg.



Art.nr.	UM	Prezzo
65 15 50	1	1.026,56 ST2

Aspiratore VacTec 25M, classe M

Aspiratore per polveri e liquidi, classe polveri M, con scuotitore automatico per la pulizia rapida ed efficace della cartuccia del filtro. Potenza d'aspirazione regolabile, allarme acustico e visivo di segnalazione del filtro pieno.

Dotazione di serie: 2 filtri, 1 sacchetto filtro, tubo da 5 m antistatico, becco in gomma diametro 35 mm per il collegamento alla macchina.

Dati tecnici: potenza 1600 W, 230 V/50 Hz, 6,5 A, presa di collegamento: max 2000 W, capacità recipiente: 25 l.



Art.nr.	Diametro Ø	UM	Prezzo
62 45 05	225 mm	1	24,32 ST1

Disco abrasivo con velcro di ricambio per smerigliatrice Spider, Spider S e Spider XS



Art.nr.	UM	Prezzo
62 45 10	1	24,35 ST1

Spazzola a corona per smerigliatrice Spider e Spider S



Art.nr.	UM	Prezzo	
62 45 20	1	42,95	ST1

Impugnatura per smerigliatrice Spider

Per un lavoro confortevole in punti difficili da raggiungere come ad esempio i soffitti.

Abrasivi per macchine

Carte abrasive Multi-Loch

Le carte abrasive Multi-Loch di STORCH sono dotate di una perforazione universale che si adatta a tutte le macchine, indipendentemente dalla posizione e dal numero di fori sul piatto e sul disco. Non occorre quindi comprare carte abrasive corrispondenti alle diverse macchine. Questo vi permette di risparmiare ed evitare inutili sprechi e stoccaggi di carta abrasiva. La grana abrasiva della carta Multi-Loch è fabbricata in corindone particolarmente indurito; inoltre è ricoperta con uno strato di stearato che la rende molto resistente.

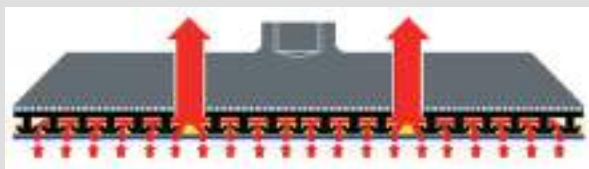
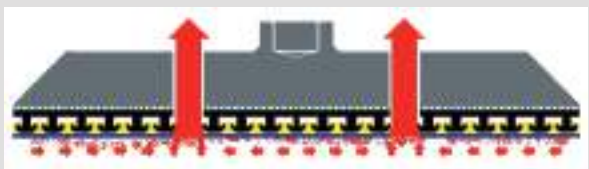
Carta abrasiva Multi-Loch	Carta tradizionale con 6/8 fori
 <p>Aspirazione continua su tutta la superficie</p>	 <p>Limitata aspirazione su tutta la superficie</p>
<ul style="list-style-type: none"> Alto potere abrasivo, in particolare durante i lavori fini, per l'aspirazione continua della polvere su tutta la superficie Possibilità di chiusura dei pori ridotta durante l'abrasione di tutte le pitture (acriliche, all'olio, resine sintetiche) Durata notevolmente superiore rispetto ai prodotti simili con risparmio di tempo e materiale Temperatura di abrasione ridotta grazie alla circolazione di aria su tutta la superficie che garantisce anche una minor usura della carta 	

★★★
PREMIUM



Abrasivo Multiloch per smerigliatrici piccole
80 x 133 mm. Utilizzabile ad esempio con STORCH Quadra 80, art.nr. 62 13 20. P 40 + P 60 colore marrone, da P 80 colore beige.

Art.nr.	Grana	UM	Prezzo	
47 51 04	P 40	25	1,11	ST1
47 51 06	P 60	25	1,01	ST1
47 51 08	P 80	25	0,91	ST1
47 51 10	P 100	25	0,87	ST1
47 51 12	P 120	25	0,84	ST1
47 51 15	P 150	25	0,84	ST1
47 51 18	P 180	25	0,84	ST1
47 51 24	P 240	25	0,84	ST1

★★★
PREMIUM



Abrasivo Multiloch per smerigliatrici delta
100 x 147 mm. Utilizzabile ad esempio con STORCH Delta 100, art.nr. 62 13 10, STORCH Delta 10,8 V, art.nr. 62 00 10. P 40 + P 60 colore marrone, da P 80 colore beige.

Art.nr.	Grana	UM	Prezzo	
47 54 04	P 40	25	1,45	ST1
47 54 06	P 60	25	1,33	ST1
47 54 08	P 80	25	1,11	ST1
47 54 10	P 100	25	1,07	ST1
47 54 12	P 120	25	1,07	ST1
47 54 15	P 150	25	1,07	ST1
47 54 18	P 180	25	1,07	ST1
47 54 24	P 240	25	1,07	ST1

★★★
PREMIUM



Abrasivo Multiloch per smerigliatrici triangolari
93 x 93 x 93 mm. Utilizzabile ad esempio con STORCH Vario-Tool 10.8, art.nr. 62 00 20. P 40 + P 60 colore marrone, da P 80 colore beige.

Art.nr.	Grana	UM	Prezzo	
47 55 04	P 40	25	0,87	ST1
47 55 06	P 60	25	0,78	ST1
47 55 08	P 80	25	0,72	ST1
47 55 10	P 100	25	0,72	ST1
47 55 12	P 120	25	0,72	ST1
47 55 18	P 180	25	0,72	ST1

★★★
PREMIUM



Abrasivo Multiloch per smerigliatrici ad eccentrico

Ø 128 mm. Utilizzabile ad esempio con
STORCH Omega 125, art.nr. 62 13 30. P 40 +
P 60 colore marrone, da P 80 colore beige.

Art.nr.	Grana	UM	Prezzo	
47 57 04	P 40	25	1,22	ST1
47 57 06	P 60	25	1,11	ST1
47 57 08	P 80	25	1,07	ST1
47 57 10	P 100	25	1,07	ST1
47 57 12	P 120	25	1,03	ST1
47 57 15	P 150	25	1,03	ST1
47 57 18	P 180	25	1,03	ST1
47 57 24	P 240	25	1,03	ST1

★★★
PREMIUM



Abrasivo Multiloch per smerigliatrici ad eccentrico

Ø 150 mm. Utilizzabile ad esempio con
STORCH Omega 150, art.nr. 62 13 40. P 40 +
P 60 colore marrone, da P 80 colore beige.

Art.nr.	Grana	UM	Prezzo	
47 56 04	P 40	25	1,50	ST1
47 56 06	P 60	25	1,45	ST1
47 56 08	P 80	25	1,33	ST1
47 56 10	P 100	25	1,29	ST1
47 56 12	P 120	25	1,29	ST1
47 56 15	P 150	25	1,29	ST1
47 56 18	P 180	25	1,29	ST1
47 56 24	P 240	25	1,29	ST1
47 56 32	P 320	25	1,29	ST1

★★★
PREMIUM



Abrasivo Multiloch per smerigliatrici rotonde

Ø 225 mm. Utilizzabile ad esempio con tutti i
modelli STORCH Spider, STORCH Allrounder,
art.nr. 43 12 50. P 40 + P 60 colore marrone,
da P 80 colore beige.

Art.nr.	Grana	UM	Prezzo	
47 58 04	P 40	25	4,13	ST1
47 58 06	P 60	25	3,81	ST1
47 58 08	P 80	25	3,70	ST1
47 58 10	P 100	25	3,70	ST1
47 58 12	P 120	25	3,70	ST1
47 58 15	P 150	25	3,70	ST1
47 58 18	P 180	25	3,70	ST1
47 58 22	P 220	25	3,70	ST1

Altre carte abrasive

★★★
PREMIUM



Carta abrasiva delta

100 x 150 mm. La grana cosparsa sulla carta abrasiva è in ossido d'alluminio in impasto di resina sintetica. Inoltre è ricoperta con uno strato in zinco e stearato per prevenire l'ottusione dei pori.

Art.nr.	Grana	UM	Prezzo	
47 65 04	P 40	50	0,63	ST1
47 65 06	P 60	50	0,59	ST1
47 65 08	P 80	50	0,72	ST1
47 65 10	P 100	50	0,63	ST1
47 65 12	P 120	50	0,87	ST1
47 65 18	P 180	50	0,78	ST1

★★
PROFI



Disco abrasivo con velcro

Ø 225 mm, senza perforazione, per tutti i modelli STORCH Spider, STORCH Allrounder art. nr. 43 12 50 e smerigliatrice giraffa (1 pacchetto = 25 pezzi).

Art.nr.	Grana	UM	Prezzo	
47 60 06	P 60	1	32,73	ST1
47 60 08	P 80	1	32,34	ST1
47 60 10	P 100	1	31,84	ST1
47 60 12	P 120	1	31,84	ST1

★★★
PREMIUM



Disco abrasivo per polistirolo

Ø 225 mm, per tutti i modelli STORCH Spider, STORCH Allrounder art. nr. 43 12 50 e smerigliatrice giraffa. Per carteggiare polistirolo, es. durante i lavori di isolamento.

Art.nr.	Grana	UM	Prezzo	
47 58 16	P 16	10	6,65	ST1

★★★
PREMIUM



Griglia abrasiva extra fine con velcro

Ø 225 mm, per tutti i modelli STORCH Spider, STORCH Allrounder art. nr. 43 12 50 e smerigliatrice giraffa. Per la carteggiatura di pareti in cartongesso spatolati.

Art.nr.	Grana	UM	Prezzo	
47 59 08	P 80	25	4,11	ST1
47 59 10	P 100	25	4,11	ST1

Dischi abrasivi Abranet

Dischi abrasivi Abranet grana fine: rete di nylon su base in ossido di alluminio con attacco speciale. Con resa e durata molto alta. Per smerigliatura grossa e fine di superfici dipinte e di plastica. Ideale anche per vernici ad acqua.

★★★
PREMIUM



Griglia abrasiva Abranet con velcro per smerigliatrici delta

100 x 147 mm.

Art.nr.	Grana	UM	Prezzo	
47 81 08	P 80	25	1,85	ST1
47 81 10	P 100	25	1,66	ST1
47 81 12	P 120	25	1,66	ST1
47 81 15	P 150	25	1,66	ST1
47 81 18	P 180	25	1,66	ST1



Protezione Abranet per smerigliatrici delta

100 x 147 mm. Per proteggere la mola ad alte velocità.

Art.nr.	UM	Prezzo	
47 81 00	1	10,05	ST1

★★★
PREMIUM



Griglia abrasiva Abranet con velcro per smerigliatrici ad eccentrico

Ø 125 mm.

Art.nr.	Grana	UM	Prezzo	
47 76 12	P 120	50	1,39	ST1
47 76 15	P 150	50	1,39	ST1
47 76 18	P 180	50	1,39	ST1



Protezione Abranet per smerigliatrici ad accentrico

Ø 125 mm. Per proteggere la mola ad alte velocità.

Art.nr.	UM	Prezzo	
47 76 00	1	6,65	ST1

★★★
PREMIUM



Griglia abrasiva con velcro Abranet per smerigliatrici ad eccentrico

Ø 150 mm.

Art.nr.	Grana	UM	Prezzo	
47 73 08	P 80	50	1,87	ST1
47 73 10	P 100	50	1,63	ST1
47 73 12	P 120	50	1,63	ST1
47 73 15	P 150	50	1,63	ST1
47 73 18	P 180	50	1,63	ST1
47 73 24	P 240	50	1,63	ST1



Protezione Abranet per smerigliatrici ad eccentrico

Ø 150 mm. Per proteggere la mola ad alte velocità.

Art.nr.	UM	Prezzo	
47 73 00	1	6,90	ST1

★★★
PREMIUM



Griglia abrasiva con velcro Abranet per smerigliatrici rotonde

Ø 225 mm per tutti i modelli STORCH Spider, STORCH Allrounder art.nr. 43 12 50 e la smerigliatrice giraffa. Ideale per smerigliare le pareti in cartongesso spatolate.

Art.nr.	Grana	UM	Prezzo	
47 74 08	P 80	25	4,00	ST1
47 74 10	P 100	25	3,24	ST1
47 74 12	P 120	25	3,24	ST1
47 74 18	P 180	25	3,24	ST1
47 74 24	P 240	25	3,24	ST1

★★★
PREMIUM



Griglia abrasiva con velcro Abranet per smerigliatrici per microfiniture e manuali

Rotolo da 115 mm x 10 m.

Art.nr.	Grana	UM	Prezzo	
47 82 08	P 80	1	115,94	ST1
47 82 12	P 120	1	98,98	ST1
47 82 18	P 180	1	98,98	ST1

Dischi multifunzione



Disco abrasivo con velcro

Ø 115 mm, dischi in carta resistenti con dispersione di corindone in impasto di resine.

Art.nr.	Grana	UM	Prezzo	
47 66 04	P 40	50	0,55	ST1
47 66 06	P 60	50	0,50	ST1
47 66 08	P 80	50	0,46	ST1
47 66 10	P 100	50	0,46	ST1



Disco abrasivo in fibra vulcanizzata

Ø 115 mm, a base di resina sintetica per un utilizzo intensivo.

Art.nr.	Grana	UM	Prezzo	
47 75 02	P 16	10	1,16	ST1
47 75 04	P 24	10	0,84	ST1
47 75 06	P 36	10	0,78	ST1
47 75 09	P 60	10	0,74	ST1



Mola da taglio

Ø 115 mm per metallo.

Art.nr.	UM	Prezzo	
47 85 10	10	3,09	ST1

Altri abrasivi per smerigliatrici

Carta abrasiva



★★★
PREMIUM



Carta vetrata FineXXStar

230 x 280 mm, fogli, supporto di carta flessibile. Granulometria abrasiva: ossido di alluminio, dispersione semiaperta. Particolarmente adatta per superfici termoplastiche e vernici acriliche e solventi solubili in acqua. Dalla P 80 rivestita con stearato. Vantaggi: molto flessibile, senza intasamento. 1 conf. = 10 fogli.

Art.nr.	Grana	UM	Prezzo	
47 20 06	P 60	1	9,70	ST1
47 20 08	P 80	1	7,64	ST1
47 20 10	P 100	1	7,35	ST1
47 20 12	P 120	1	7,35	ST1
47 20 15	P 150	1	6,93	ST1
47 20 18	P 180	1	6,93	ST1
47 20 24	P 240	1	6,93	ST1

★★★
PREMIUM



Carta vetrata FineXXStar

115 x 280 mm, fogli. Stesse caratteristiche art. nr. 47 20 ... 1 conf. = 10 fogli.

Art.nr.	Grana	UM	Prezzo	
47 21 06	P 60	1	7,27	ST1
47 21 08	P 80	1	5,29	ST1
47 21 10	P 100	1	5,12	ST1
47 21 12	P 120	1	4,87	ST1
47 21 15	P 150	1	4,87	ST1
47 21 18	P 180	1	4,87	ST1
47 21 24	P 240	1	4,87	ST1

★★★
PREMIUM



Carta vetrata FineXXStar

115 mm x 25 m, rotolo. Stesse caratteristiche art. nr. 4720...

Art.nr.	Grana	UM	Prezzo	
47 22 06	P 60	1	41,54	ST1
47 22 08	P 80	1	39,73	ST1
47 22 10	P 100	1	38,80	ST1
47 22 12	P 120	1	37,46	ST1
47 22 15	P 150	1	36,75	ST1
47 22 18	P 180	1	36,75	ST1
47 22 24	P 240	1	36,75	ST1

★★★
PREMIUM



Carta vetrata FineXXStar

115 mm x 5 m, rotolo. Stesse caratteristiche art. nr. 47 20...

Art.nr.	Grana	UM	Prezzo	
47 23 06	P 60	1	8,74	ST1
47 23 08	P 80	1	8,31	ST1
47 23 10	P 100	1	8,11	ST1
47 23 12	P 120	1	7,81	ST1
47 23 15	P 150	1	7,81	ST1
47 23 18	P 180	1	7,81	ST1
47 23 24	P 240	1	7,81	ST1

★★★
PREMIUM



Carta vetrata FineXXStar

95 mm x 25 m, rotolo. Stesse caratteristiche art. nr. 47 20...

Art.nr.	Grana	UM	Prezzo	
47 24 06	P 60	1	37,88	ST1
47 24 08	P 80	1	36,41	ST1
47 24 10	P 100	1	34,57	ST1
47 24 12	P 120	1	34,31	ST1
47 24 15	P 150	1	33,89	ST1
47 24 18	P 180	1	33,89	ST1
47 24 24	P 240	1	33,89	ST1

★★
PROFI



Carta abrasiva FineXXTop

230 x 280 mm fogli, supporto in carta robusto. Ossido di alluminio, dispersione aperta. Per rimuovere vecchie verniciature, levigare il legno e intonaci. 1 conf. = 10 fogli.

Art.nr.	Grana	UM	Prezzo	
47 44 04	P 40	1	7,52	ST1
47 44 06	P 60	1	5,96	ST1
47 44 08	P 80	1	5,46	ST1
47 44 10	P 100	1	5,17	ST1
47 44 12	P 120	1	5,17	ST1
47 44 15	P 150	1	5,17	ST1
47 44 18	P 180	1	5,17	ST1
47 44 24	P 240	1	5,17	ST1

★★
PROFI



Carta abrasiva FineXXTop

115 mm x 50 m rotolo, supporto in carta robusto. Ossido di alluminio, dispersione aperta. Per rimuovere vecchie verniciature, levigare il legno e intonaci.

Art.nr.	Grana	UM	Prezzo	
47 45 04	P 40	1	56,66	ST1
47 45 06	P 60	1	47,00	ST1
47 45 08	P 80	1	40,32	ST1
47 45 10	P 100	1	36,12	ST1
47 45 12	P 120	1	35,28	ST1
47 45 15	P 150	1	34,44	ST1
47 45 18	P 180	1	33,56	ST1
47 45 24	P 240	1	33,56	ST1

SPEZIAL



FineXXAqua

230 x 280 mm fogli, per levigatura ad umido. Ossido di alluminio, dispersione chiusa. 1 conf. = 10 fogli.

Art.nr.	Grana	UM	Prezzo	
47 18 12	P 120	1	7,56	ST1
47 18 18	P 180	1	7,14	ST1
47 18 22	P 220	1	7,14	ST1
47 18 24	P 240	1	5,88	ST1
47 18 32	P 320	1	5,88	ST1
47 18 40	P 400	1	5,88	ST1
47 18 60	P 600	1	5,88	ST1



Dispenser per rotoli di carta abrasiva

Per tre rulli sino a 115 mm di larghezza e 50 m di lunghezza (ad esempio art. nr. 47 40 .. o 47 26 ..). Con agganciamento individuale per una facile sostituzione. Dispositivo di fissaggio che evita lo srotolamento involontario. Struttura robusta in acciaio laccato. Dimensioni: H 465 x 420 x P 195 mm. Peso circa 4 kg.

Art.nr.	Misure	UM	Prezzo
47 40 00	465 x 420 x 195 mm	1	129,81 ST1

Feltri per smerigliare



Feltro abrasivo in fibra

Rotolo da 115 mm x 10 m, in ossido d'alluminio, per pitture, cartongesso, vernici ed intonaci secchi.

Art.nr.	Grana	UM	Prezzo
47 62 10	K 3 = grossa	1	78,54 ST1
47 62 28	K 2 = media	1	74,97 ST1
47 62 40	K 1 = fine	1	74,97 ST1
47 64 40	K 0 = extra fine	1	32,99 ST1



Feltro abrasivo in fibra

Fogli da 100 mm x 150 mm. Stesse caratteristiche dei rotoli di feltro abrasivo art.nr. 47 62 .. .

Art.nr.	Grana	UM	Prezzo
47 62 01	K 3 = grossa	10	1,50 ST1
47 62 02	K 2 = media	10	1,50 ST1
47 62 03	K 1 = fine	10	1,50 ST1
47 62 04	K 0 = extra fine	10	1,50 ST1

Griglia smerigliatrice



Griglia abrasiva

115 x 280 mm. Adatta per smerigliatrici manuali sino a 105 mm di larghezza. Grane diverse per smerigliature da grosse a fini (1 confezione = 5 pezzi).

Art.nr.	Grana	UM	Prezzo
47 06 06	P 60	1	1,16 ST1
47 06 08	P 80	1	1,07 ST1
47 06 10	P 100	1	1,07 ST1
47 06 12	P 120	1	1,07 ST1



Griglia abrasiva piccola

93 x 280 mm. Ideale per smerigliatrici manuali mini o smerigliatrici manuali con impugnatura (1 confezione = 5 pezzi).

Art.nr.	Grana	UM	Prezzo	
47 05 10	P 100	1	0,99	ST1

Spugnette abrasive e paglietta di ferro

SPEZIAL



Speciale spugna abrasiva sagomata

98 x 69 x 26 mm. Con 3 forme diverse per angoli, spigoli e curve. Utilizzabile asciutta o umida.

Art.nr.	Grana	UM	Prezzo	
47 02 03	K 1 = fine	10	1,85	ST1

★★
PROFI



Spugna abrasiva professionale

98 x 69 x 26 mm. Con una grana per spugnetta, utilizzo universale, utilizzabile asciutta o umida.

Art.nr.	Grana	UM	Prezzo	
47 03 01	K 3 = grossa	10	1,56	ST1
47 03 02	K 2 = media	10	1,56	ST1
47 03 03	K 1 = fine	10	1,56	ST1

★
STANDARD



Spugnetta abrasiva

100 x 70 x 25 mm. Lavabile, con due diverse grane per spugnetta. K 1 = fine, K 2 = media, K 3 = grossa.

Art.nr.	Grana	UM	Prezzo	
47 03 11	K 1 / K 2	36	0,63	ST1
47 03 12	K 2 / K 3	36	0,63	ST1

★★
PROFI

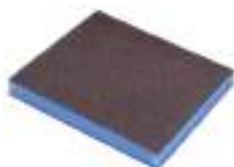

Spugnetta abrasiva professionale

120 x 98 x 13 mm. Spugnetta abrasiva sottile e flessibile ideale per le curve e i profili. Con una grana per spugnetta. Utilizzabile asciutta o umida (1 confezione = 10 pezzi).

Art.nr.	Grana	UM	Prezzo	
47 04 01	K 3 = grossa	1	12,73	ST1
47 04 02	K 2 = media	1	12,73	ST1
47 04 03	K 1 = fine	1	12,73	ST1



Paglietta di ferro

Arrotolata, 200 g.

Art.nr.	Grana	UM	Prezzo	
47 90 49	FHG 00	1	3,45	ST1
47 90 51	FHG 1	10	3,22	ST1
47 90 52	FHG 2	10	3,22	ST1

Smerigliatrici manuali

Ottima qualità per un impiego quotidiano.



Smerigliare



Art.nr.	Dimensioni	UM	Prezzo
43 11 50	178 x 86 mm	1	4,37 ST1
43 11 60	212 x 105 mm	1	5,47 ST1

Smerigliatrice manuale Softgriff

Impugnatura a due componenti sicura e confortevole montata al centro. Alette di serraggio per semplici sostituzioni della carta.



Art.nr.	Dimensioni	UM	Prezzo
43 11 20	210 x 105 mm	1	9,70 ST1

Smerigliatrice manuale Expert

Design esclusivo STORCH. Particolarmente maneggevole, con elementi di blocco ad azionamento rapido per una sostituzione veloce della carta abrasiva. Rivestimento in gomma resistente.



Art.nr.	Dimensioni	UM	Prezzo
43 10 00	212 x 105 mm	1	10,49 ST1

Smerigliatrice per prolunga telescopica

Con morsetti di serraggio e manico snodabile per prolunga telescopica, rivestimento in gomma resistente.



Smerigliatrice manuale con aspirazione della polvere

Con morsetti in metallo, seghettati, che impediscono il movimento dell'abrasivo. Impugnatura in gomma per lavoro confortevole. Ø di aspirazione 32 mm.

Art.nr.	Dimensioni	UM	Prezzo
43 11 80	230 x 80 mm	1	44,43 ST1



Smerigliatrice manuale

Con morsetti di serraggio e impugnatura, rivestimento in gomma resistente.

Art.nr.	Dimensioni	UM	Prezzo
43 12 00	230 x 85 mm	1	8,04 ST1



Smerigliatrice in clorocaucciù

Art.nr.	Dimensioni	UM	Prezzo
43 16 00	125 mm x 65 mm	5	2,53 ST1



Smerigliatrice manuale con velcro

Ideale per abrasivi con superficie autogrippante.

Art.nr.	Dimensioni	UM	Prezzo
43 13 00	138 x 84 mm	1	12,81 ST1



Smerigliatrice in sughero

Art.nr.	Dimensioni	UM	Prezzo
43 17 00	120 x 60 x 40 mm	10	2,03 ST1



Smerigliatrice manuale con velcro

Ideale per smerigliare angoli e arrotondamenti, è un ottimo complemento della smerigliatrice ad eccentrico.

Art.nr.	Dimensioni	UM	Prezzo
43 14 00	Ø 150 / 15 x 8,5 cm	1	18,47 ST1



Smerigliatrice manuale „Allrounder“

Smerigliatrice manuale, rotonda con impugnatura in legno e piatto in alluminio stabile con velcro. Ideale per piccole superfici e lavori di rifinitura, per tutti gli abrasivi con Ø 225 mm.

Art.nr.	Diametro Ø	UM	Prezzo
43 12 50	225 mm	1	36,70 ST1

Apparecchi ad alta pressione

Piovra Power

Pulire e sverniciare rapidamente e integralmente, nel rispetto dell'ambiente e senza schizzi!

- L'acqua polverizzata dell'idropulitrice pulisce scrupolosamente la superficie dalla presenza di svernicianti, vecchie pitture e sporcizia in genere.
- La calotta di aspirazione recupera efficacemente l'acqua sporca e i detriti nel contenitore di raccolta, senza perdite o schizzi.
- L'acqua viene filtrata dallo sporco e dal colore fino a 0,2 mm e simultaneamente pompata fuori per essere scaricata. Così non finiscono a terra o nelle canalizzazioni i residui solidi dannosi.

Questo fa risparmiare tempo e denaro e soprattutto rispetta le normative sulle leggi ambientali.



Calotta con sfere rotanti



Per il funzionamento è necessaria una idropulitrice



Impiego razionale con gli speciali accessori



Apparecchio ad alta pressione Piovra Power completa di idropulitrice Power 160 PRO

Piovra art. 65 81 00 inclusa idropulitrice art. 65 61 00. Abbinamento ottimale con sistema di aggancio rapido. Lunghezza massima del tubo per entrambi i dispositivi 30 metri.

Art.nr.	UM	Prezzo
65 81 05	1	7.947,60 ST2

- Si può utilizzare anche in ambienti interni.
- Il filtraggio delle sostanze solide assicura bassi costi di smaltimento e rispetta l'ambiente.
- L'utilizzo di acqua calda sino a 80° C garantisce una efficacia superiore sino al 40% rispetto all'uso con l'acqua fredda.



Apparecchio ad alta pressione Piovra Power

Struttura in acciaio inox con robusto telaio in tubolare d'acciaio e potente aspiratore a due turbine commutabili individualmente. Dispositivo elettronico di protezione dal sovraccarico e di spegnimento in caso di eccessivo riempimento. E' possibile effettuare lavori con impiego di acqua calda fino a 80° C. Capacità contenitore 60 litri, capacità filtro 30 litri. Pompa ad immersione integrata. Dati tecnici: potenza 2400 Watt, 230 V/50 Hz, 12 A. Lunghezza massima tubo 30 m. Dotazione di serie: tubo flessibile di aspirazione da 10 m, tubo di scarico da 10 m, calotta di aspirazione standard FLEX, un sacco filtro in tessuto 400 micron.

Art.nr.	Potenza	UM	Prezzo
65 81 00	watt	1	5.514,83 ST2

Aspiratore Jumbo



Aspiratore JUMBO

Aspiratore di grande rendimento con interruzione meccanica del flusso di aspirazione in caso di sovraccarico. Recipiente robusto in plastica con capacità da 100 lt. Contenuto del filtro 44 lt. Potenza aspiratore 1.100 W, pompa ad immersione 300 W, 230 V / 50 Hz, 7 A. Pompaggio continuo. Dotazione di serie: filtro in tessuto riutilizzabile da 400 µm, tubo flessibile d'aspirazione da 10 m, tubo flessibile di scarico da 10 m, tubo d'aspirazione in metallo, ugello di aspirazione dell'acqua.

Art.nr.	UM	Prezzo
65 69 00	1	2.064,55 ST2

Può essere trasformato in apparecchio ad alta pressione collegando una calotta per la pulizia e una idropulitrice. Lunghezza massima del tubo 20 m, temperatura massima dell'acqua 60° C.

Accessori per Piovra e Aspiratore Jumbo



Calotta per grandi superfici

Con fresa di pulizia a sostituzione rapida/getto rotondo. Per l'uso con la Piovra Power occorre ordinare l'art.nr. 65 61 49.

Art.nr.	Dimensioni	UM	Prezzo
65 75 60	44 x 40 cm	1	1.276,37 ST2



Fresa a getto piatto per la calotta grande

Per le superfici delicate.

Art.nr.	UM	Prezzo
65 75 62	1	196,42 ST1



Art.nr.	Dimensioni	UM	Prezzo
65 75 63	44 x 40 cm	1	132,91 ST1

Spazzole di ricambio per calotta grande



Art.nr.	UM	Prezzo
65 75 80	1	419,94 ST2

Apparecchio per la pulizia dei pavimenti

Fornito senza calotta.



Art.nr.	Diametro Ø	UM	Prezzo
65 81 50	23 cm	1	808,06 ST2

Calotta standard FLEX

Con cambio rapido degli ugelli. Sgancio rapido della calotta con innesto a scatto. Sfere rotanti per il movimento della calotta in tutte le direzioni.



Art.nr.	Modello	UM	Prezzo
65 81 54	Plastica	1	64,15 ST1
65 81 55	Metallo	1	126,99 ST1

Sfere rotanti (set da 4 pezzi)

Per calotta standard FLEX. Sfere in Teflon per facilitare lo scorrimento su superfici morbide.



Art.nr.	Modello	UM	Prezzo
65 81 51	Getto a punta	1	367,92 ST2
65 81 52	Getto piatto	1	369,25 ST2

Getto di ricambio per calotta standard FLEX

Getto piatto per le superfici delicate.



Art.nr.	UM	Prezzo
65 81 53	1	133,57 ST1

Spazzole di ricambio per calotta standard FLEX



Apparecchio di pulizia dei pavimenti 4 Floor per la calotta FLEX

Fornito senza calotta e pistola.

Art.nr.	Modello	UM	Prezzo
65 81 60	FLEX	1	430,05 ST2



Calotta per piccole superfici FLEX

Con calotta di pulizia a cambio rapido e sistema di raccordo rapido per il funzionamento con Power HD e Power HDR. Per lavorare su superfici difficilmente raggiungibili e feritoie, adatta su profili e stucchi.

Art.nr.	Dimensioni	UM	Prezzo
65 81 20	6 x 6 cm	1	569,53 ST2



Spazzole di ricambio a corona per calotta piccola FLEX

Art.nr.	Dimensioni	UM	Prezzo
65 76 52	6 x 6 cm	1	81,50 ST2



Adattatore per calotta

Art 65 61 49 per il collegamento della calotta FLEX alla vecchia idropulitrice Storch (filetto M22). Art 65 61 50 per il collegamento alla vecchia idropulitrice POWER (filettatura esterna M22).

Art.nr.	UM	Prezzo
65 61 49	1	4,90 ST3
65 61 50	1	16,36 ST3



Prolunga per il flessibile d'aspirazione con giunto per la Piovra

Art.nr.	Lunghezza	UM	Prezzo
65 70 10	10 m	1	210,41 ST1



Prolunga per flessibile dell'acqua di scarico con giunto per Piovra e aspiratore Jumbo

Art.nr.	Lunghezza	UM	Prezzo	
65 70 16	10 m	1	82,21	ST1



Strisce in velcro

Per facilitare il raggruppamento dei tubi flessibili di aspirazione dell'aria, ad esempio della Piovra, pompa a mortaio o Airless. Lunghe 30 cm. (1 pacchetto = 10 pezzi).

Art.nr.		UM	Prezzo	
64 24 30		1	20,23	ST2



Gancio portatubo per ponteggi

Art.nr.		UM	Prezzo	
64 24 25		1	26,36	ST2



Filtro in tessuto riutilizzabile per Piovra

Per Piovra, art.nr. 65 77 00, 65 80 00, 65 81 00 e 65 90 00.

Art.nr.	Dimensioni	UM	Prezzo	
65 77 31	300 µm	1	76,14	ST3
65 77 32	400 µm	1	21,04	ST3



Filtro a pieghe C nero/grigio per Piovra

Per Piovra 85, art.nr. 65 80 00, Piovra 80, art.nr. 65 77 00 e Piovra ARS art.nr. 65 90 00. Secondo l'utilizzo da sostituire dopo 3 - 5 giorni d'impiego.

Art.nr.		UM	Prezzo	
65 77 25		1	247,82	ST2



Tubo d'aspirazione in metallo

Art.nr.	Lunghezza	UM	Prezzo	
65 10 10	120 cm	1	50,63	ST1



Becco d'aspirazione dell'acqua

Art.nr.		UM	Prezzo	
65 10 30		1	83,90	ST2

Idropulitrici

Idropulitrici

Con le idropulitrici si pulisce in modo accurato ed economico.

Con una pressione dell'acqua fino a 225 bar otterrete una pulizia profonda e razionale.

Gli apparecchi professionali garantiscono un funzionamento sicuro e di lunga durata.

Utilizzate le idropulitrici ad alta pressione da sole o combinate con l'apparecchio Piovra.



Idropulitrice ad alta pressione 225 FUEL Benzina

Con motore Honda Motor robusto e di facile manutenzione e pompe con pistoni in ceramica per una lunga durata e indipendenti dalla distribuzione di elettricità. Adatto a tutti i tipi di lavori di pulizia, soprattutto in combinazione con la Piovra Storch.

Dotazione di serie: lancia lavaggio con innesto rapido, tubo da 10 m ad alta pressione.

Dati tecnici: lunghezza massima del tubo 30 m, pressione a regolazione continua fino a 225 bar, getto d'acqua 910 l/h, peso 41 kg.

Art.nr.	Potenza	UM	Prezzo
65 61 30	225 bar	1	4.571,48 ST3



Idropulitrice ad alta pressione Power 160 PRO

Apparecchio professionale con testata cilindri in ottone e tre pistoni in ceramica per diverse applicazioni e per il funzionamento continuo permanente. Grandi ruote che rendono molto manovrabile e comodo il trasporto. Facile da usare, con comodi spazi per riporre gli accessori.

Dotazione di serie: lancia spruzzo regolabile, contenitore per detersivi da 2,5 l e avvolgitubo integrato.

Dati tecnici: lunghezza massima flessibile 30 m, 160 bar di pressione dell'acqua, getto d'acqua 620 l/h, potenza 3,0 kW, 230 V / 50 Hz, 13.4 A, peso 39 kg.

Art.nr.	Potenza	UM	Prezzo
65 61 00	160 bar	1	2.183,16 ST3



Idropulitrice ad alta pressione 120 Compact

Apparecchio di base compatto per piccoli lavori di pulizia così come per la pulizia razionale combinato con il Turbo-Wash. Testa della pompa in ottone e pistone rivestito in ceramica per un utilizzo prolungato.

Dotazione di serie: tubo flessibile alta pressione da 10 m, lancia di lavaggio.

Dati tecnici: pressione fino a 120 bar a regolazione continua, getto d'acqua 600 l/h, lunghezza massima del flessibile 10 m, altezza massima d'aspirazione 1 m, potenza 2,5 kW, 230 V / 50 Hz, 11 A, peso 23 kg. Il getto d'acqua meno potente non la rende adatta all'uso combinato con la Piovra e l'Hotbox 240.

Art.nr.	Potenza	UM	Prezzo
65 60 05	120 bar	1	957,32 ST3

- Utilizzo universale grazie alla regolazione continua della pressione, anche su superfici delicate
- Tecnica robusta per una lunga durata
- Adatte alle esigenze del cantiere, facili da trasportare

Idropulitrice ad acqua calda



Idropulitrice ad alta pressione 140 HOT

Apparecchio professionale con testa del cilindro in ottone e pompa in ceramica per il funzionamento continuo. 4 grandi ruote per il trasporto comodo. Rumorosità ridotta.

Dotazione di serie: serbatoio detergente integrato da 10 litri, avvolgitubo con lancia. Dati tecnici: lunghezza del tubo flessibile 15 m, pressione acqua 140 bar, prestazioni 582 l/h, 3,6 kW, 230 V/50 Hz, 16 A, peso 119 kg.

Art.nr.	UM	Prezzo
65 61 45	1	6.548,00 ST3

Con l'acqua calda si ottengono risultati sino al 40% più veloci e migliori rispetto all'acqua fredda.

Accessori per idropulitrici



Estensione tubo ad alta pressione HDR 160 PRO

Con attacco rapido, DN8, pressione massima 250 bar, temperatura massima 150° C.

Art.nr.	Lunghezza	UM	Prezzo
65 61 10	15 m	1	263,70 ST2



Flessibile alta pressione da 2 m

Per collegare la Hotbox 240 ed il Turbo-Wash con l'idropulitrice ad alta pressione con una filettatura di raccordo M 22 x 1,5.

Art.nr.	Lunghezza	UM	Prezzo
65 65 40	2 m	1	45,16 ST2



Doppio raccordo filettato con filettatura di raccordo da M 22 x 1,5

Per raccordare due flessibili ad alta pressione.

Art.nr.	UM	Prezzo	
65 65 31	1	8,11	ST1



Lancia „Schmutzkiller“

Per idropulitrice 120 Compact. Lancia da 500 mm, chiusura rapida, ugello in ceramica speciale con elevato potere di pulizia.

Art.nr.	UM	Prezzo	
65 65 13	1	129,87	ST1

Sverniciatori ad aria calda



Art.nr.	Potenza	UM	Prezzo
65 57 20	2.000 watt	1	83,77 ST2

Sverniciatore ad aria calda

Per rimuovere dalle superfici vecchie pitture e smalti e per eliminare le muffe. Impugnatura robusta a due componenti per lavorare comodamente. Temperatura e potenza dell'aria regolabile. Luce LED. Fornito in pratica valigetta da trasporto, inclusa protezione display e posto per ugello.

Dati tecnici: 50-650° C, quantità d'aria emessa 250-500 l/min., cavo 4 m. Potenza 2.000 W, 230 V/50 Hz, peso 905 gr.



Spatola per sverniciare

Lama rigida, manico lungo in legno.

Art.nr.	Larghezza	UM	Prezzo
32 16 05	5 cm	1	5,65 ST1
32 16 07	7 cm	1	5,93 ST1

Raschietti e lame di ricambio



Raschietto 2-C

Con impugnatura ergonomica in plastica a due componenti, lama triangolare da 25 mm.

Art.nr.	Larghezza della lama	UM	Prezzo
35 12 25	25 mm	1	8,20 ST1



Raschietto 2-C

Con impugnatura ergonomica in plastica a due componenti, lama diritta da 50 mm.

Art.nr.	Larghezza della lama	UM	Prezzo
35 12 50	50 mm	1	10,23 ST1



Raschietto 2-C con pomello

Con impugnatura ergonomica in plastica a due componenti, lama diritta da 65 mm.

Art.nr.	Larghezza della lama	UM	Prezzo
35 12 65	65 mm	1	11,51 ST1

★★★
PREMIUM



Lame di ricambio per raschietto 2-C

In metallo duro svedese di alta qualità e di lunga durata. Lama triangolare utilizzabile su tre lati, lame diritte utilizzabili su due lati.

Art.nr.	Larghezza della lama	UM	Prezzo
35 09 75	25 mm	4	21,97 ST1
35 07 75	50 mm	4	23,18 ST1
35 08 75	65 mm	4	25,54 ST1

★★
PROFI**Lame di ricambio per raschietto 2-C**

In metallo duro. Lama triangolare utilizzabile su tre lati, lame dritte utilizzabili su due lati.

Art.nr.	Larghezza della lama	UM	Prezzo
35 10 25	25 mm	4	4,58 ST1
35 10 50	50 mm	4	5,37 ST1
35 10 65	65 mm	4	6,04 ST1

**Raschietto triangolare**

Robusto con impugnatura in legno lunga.

Art.nr.	Larghezza della lama	UM	Prezzo
35 28 10	60 mm	1	4,54 ST1

**Raschietto per profili**

Robusto con impugnatura in legno lunga.

Art.nr.	Larghezza della lama	UM	Prezzo
35 28 20	85 mm	1	5,65 ST1

**Raschietto rettangolare**

Robusto con impugnatura in legno lunga.

Art.nr.	Larghezza della lama	UM	Prezzo
35 28 30	70 mm	1	5,08 ST1

**Raschietto rapido e lama di ricambio**

Lama quadrupla da 65 mm, con pomello e porta-lama girevole utilizzabile sui 4 lati. Lama di ricambio art. nr. 35 03 57.

Art.nr.	Dimensioni	UM	Prezzo
35 05 07	65 mm	1	6,78 ST1
35 03 57	65 mm	10	2,85 ST1

**Raschietto e lame di ricambio**

Raschietto con una lama liscia in metallo dure, disponibile in due misure diverse. Lame di ricambio art. nr. 35 01 50. 1 pacchetto = 10 pezzi.

Art.nr.	Larghezza della lama	UM	Prezzo
35 01 50	70 mm	5	7,18 ST1
35 02 70	70 mm	5	13,07 ST1

Raschietti in acciaio

★★★
PREMIUM**Raschietto "Expert" in acciaio inox**

Con impugnatura "Expert" ergonomica, lama rigida molto efficace.

Art.nr.	Larghezza	UM	Prezzo
32 02 00	5 cm	1	6,06 ST1

★★
PROFI**Raschietto in acciaio**

Lama rigida, inserita nell'impugnatura in legno.

Art.nr.	Larghezza	UM	Prezzo
32 12 05	5 cm	12	1,03 ST1
32 12 07	7 cm	12	1,18 ST1

Spazzole

★★★
PREMIUM



Spazzola in filo acciaio inossidabile Expert

In acciaio inossidabile, impugnatura ergonomica a 2 componenti con anello.

Art.nr.	Modello	UM	Prezzo	
43 25 03	3 x	1	11,37	ST1
43 25 05	5 x	1	14,10	ST1

★★
PROFI



Spazzola in filo d'ottone

Spazzola a 3 file (3 x) e 5 file (5 x). Speciale per il pre-trattamento dell'ottone.

Art.nr.	Modello	UM	Prezzo	
43 23 03	3 x	5	3,47	ST1
43 23 05	5 x	5	4,84	ST1

★
STANDARD



Spazzola in filo d'acciaio

Da 3 (3 x) a 5 (5 x) file.

Art.nr.	Modello	UM	Prezzo	
43 22 03	3 x	10	1,69	ST1
43 22 04	4 x	10	1,87	ST1
43 22 05	5 x	10	2,21	ST1

SPEZIAL



Spazzola in metallo multiuso

Per gli angoli e le nicchie.

Art.nr.	UM	Prezzo	
43 26 01	10	1,90	ST1

Scopini e panno per la polvere

★★★
PREMIUM



Art.nr.	Dimensioni	UM	Prezzo
10 30 11	170 / 20 x 57 mm	6	8,18 ST1

Scopino

Setola cinese grigia, extra piena, con impugnatura in legno di faggio grezzo.

★
STANDARD



Art.nr.	Dimensioni	UM	Prezzo
10 30 16	170 / 20 x 57 mm	6	5,11 ST1

Scopino

Setola cinese grigia, con impugnatura in legno grezzo.

★★★
PREMIUM



Art.nr.	Dimensioni	UM	Prezzo
10 30 10	170 / 20 x 57 mm	6	8,20 ST1

Scopino

Setola cinese chiara, extra piena, con impugnatura in legno di faggio grezzo.

★
STANDARD



Art.nr.	Dimensioni	UM	Prezzo
10 30 15	170 / 20 x 57 mm	6	5,11 ST1

Scopino

Setola cinese chiara, con impugnatura in legno grezzo.

★★★
PREMIUM



Art.nr.	Dimensioni	UM	Prezzo
10 32 10	410 / 17 x 57 mm	6	10,09 ST1

Scopino

Setola cinese chiara, extra piena, con impugnatura in legno di faggio grezzo.

★★
PROFI



Art.nr.	Dimensioni	UM	Prezzo
10 28 00	195 / 24 x 64 mm	3	14,31 ST1

Scopino a mezza luna

Setola cinese chiara, distribuita in tre ranghi, vulcanizzata, con impugnatura in legno di faggio grezzo.



Art.nr.	Dimensioni	UM	Prezzo	
19 95 36	36 x 32 cm	10	1,16	ST1

Panno microfibra

Senza silicone, per la rimozione della polvere di carteggiatura e della sporcizia prima della verniciatura, senza graffiare la superficie. Ideale per il legno, il metallo e la plastica. Confezionato singolarmente.



Art.nr.	Dimensioni	UM	Prezzo	
19 95 00	80 x 50 cm	10	1,52	ST1

Panno statico antipolvere

Mussolina di cellulosa a maglie strette impregnata di resina per resistere all'abrasione. Senza silicone, adatta a tutte le pitture. Ideale per tutti i lavori di laccatura su legno, metalli e materiali plastici. Lati utilizzabili 8x4.

Spugne



Spugna

In viscosa, microporosa, adatta a lucidare le pitture.

Art.nr.	Dimensioni	UM	Prezzo	
19 90 05	150 x 110 x 35 mm	5	3,33	ST1



Spugna Combi, fine/grossa

Parte grossa per rimuovere residui di colore e colla, parte fine per pulire a fondo. Smussata per raggiungere posti difficili.

Art.nr.	Dimensioni	UM	Prezzo	
19 92 00	150 x 90 x 60 mm	10	1,55	ST1



Spugna

Sintetica, senza HCFC.

Art.nr.	Dimensioni	UM	Prezzo	
19 91 10	160 x 115 x 60 mm	10	1,50	ST1



Spugna

Per la pulizia delle piastrelle e delle fughe.

Art.nr.	Dimensioni	UM	Prezzo	
19 97 00	165 x 110 x 60 mm	10	3,24	ST1



Spugna abrasiva

Sagomata, con lato abrasivo. Per tutti i lavori di pulizia.

Art.nr.	Dimensioni	UM	Prezzo	
19 93 10	150 x 85 x 40 mm	10	0,98	ST1



Spugna magica "Maxi Clean"

Rimuove senza fatica il grasso e le macchie dalle superfici lisce. E' sufficiente inumidirla con un po' di acqua e strofinare con una leggera pressione.

Art.nr.	Dimensioni	UM	Prezzo	
19 94 10	125 x 75 x 35 mm	10	0,74	ST1

Spatole per pittori

★★★
PREMIUM



Raschietto multifunzione Expert

Lama in acciaio inox, rigida e affilata, rivettata, impugnatura Expert.

- Impugnatura „Expert“ per presa sicura
- Incavo laterale per la pulizia dei rulli
- Incavo a goccia nel centro per togliere i chiodi
- Lama stabile leggermente inclinata per stuccare le superfici
- Angolo acuto inclinato lateralmente per pulire fessure e fenditure
- Dentatura laterale per eliminare il colore in accesso

Art.nr.	Larghezza	UM	Prezzo	
32 02 08	7,5 cm	1	8,69	ST1

★★★
PREMIUM



Spatola Expert

Lama in acciaio inox, flessibile, rivettata, impugnatura Expert.

Art.nr.	Larghezza	UM	Prezzo	
32 02 03	3 cm	1	5,37	ST1
32 02 05	5 cm	1	6,28	ST1
32 02 07	7,5 cm	1	7,37	ST1

★★★
PREMIUM



Spatola Expert

Lama in acciaio inox, rigida, rivettata, impugnatura Expert.

Art.nr.	Larghezza	UM	Prezzo	
32 11 05	5 cm	1	6,52	ST1
32 11 07	7,5 cm	1	8,13	ST1

★★★
PREMIUM



Spatola tipo "Sheffield"

Lama in acciaio forgiato, flessibile, incollata all'impugnatura in legno.

Art.nr.	Larghezza	UM	Prezzo	
32 01 02	2 cm	5	11,46	ST1
32 01 04	4 cm	5	13,00	ST1
32 01 06	6 cm	5	15,33	ST1
32 01 08	8 cm	5	17,04	ST1
32 01 10	10 cm	5	21,26	ST1
32 01 12	12 cm	5	26,63	ST1

★★
PROFI



Spatola

Lama in acciaio inox, semi-flessibile, rivettata doppia, impugnatura in legno.

Art.nr.	Larghezza	UM	Prezzo	
32 04 02	2 cm	5	5,79	ST1
32 04 04	4 cm	5	6,38	ST1
32 04 06	6 cm	5	7,22	ST1
32 04 08	8 cm	5	7,87	ST1
32 04 10	10 cm	5	8,80	ST1

★★
PROFI



Spatola

Lama in acciaio, rigida, rivettata, impugnatura in legno.

Art.nr.	Larghezza	UM	Prezzo	
32 09 02	2 cm	5	1,41	ST1
32 09 03	3 cm	5	1,52	ST1
32 09 04	4 cm	5	1,65	ST1
32 09 05	5 cm	5	1,69	ST1
32 09 06	6 cm	5	1,90	ST1
32 09 07	7 cm	5	2,11	ST1
32 09 08	8 cm	5	2,31	ST1
32 09 10	10 cm	5	2,70	ST1
32 09 12	12 cm	5	3,09	ST1

★
STANDARD



Spatola

Lama in acciaio, semi-flessibile, pressata, impugnatura in legno.

Art.nr.	Larghezza	UM	Prezzo	
32 10 02	2 cm	5	2,48	ST1
32 10 04	4 cm	5	2,89	ST1
32 10 05	5 cm	5	2,98	ST1
32 10 06	6 cm	5	3,11	ST1
32 10 08	8 cm	5	3,58	ST1
32 10 10	10 cm	5	4,31	ST1



Spatola

Lama in acciaio lucidata, flessibile, pressata, impugnatura in legno.

Art.nr.	Larghezza	UM	Prezzo	
32 08 04	4 cm	12	0,87	ST1
32 08 06	6 cm	12	1,03	ST1
32 08 08	8 cm	12	1,24	ST1
32 08 10	10 cm	12	1,61	ST1

Spatole giapponesi

★★
PROFI



Set di spatole giapponesi in acciaio inox

4 misure, con lama lunga, molto flessibile, impugnatura in plastica antiscivolo.

Art.nr.	Larghezza	UM	Prezzo
32 36 00	5, 8, 10, 12 cm	5	6,10 ST1

★★
PROFI



Set di spatole giapponesi in acciaio inox

4 misure, lama flessibile, impugnatura in plastica antiscivolo.

Art.nr.	Larghezza	UM	Prezzo
32 38 00	5, 8, 10, 12 cm	5	5,77 ST1

★
STANDARD



Set di spatole giapponesi in acciaio

4 misure, con impugnatura in plastica antiscivolo.

Art.nr.	Larghezza	UM	Prezzo
32 33 00	5, 8, 10, 12 cm	5	3,81 ST1

★
STANDARD



Set di spatole giapponesi in plastica

4 misure.

Art.nr.	Larghezza	UM	Prezzo
32 37 00	5, 8, 10, 12 cm	5	1,16 ST1

SPEZIAL



Spatola in caucciù

Art.nr.	Largh. / Lungh.	UM	Prezzo
32 65 12	8 cm / 12 cm	10	1,94 ST1

Ciotole per impastare



Ciotola per gesso

Qualità robusta, con grande manico in legno e gancio per essere appesa. Adatta anche per la malta.

Art.nr.	Diametro Ø	UM	Prezzo	
28 03 00	180 mm	1	6,45	ST1



Ciotola conica professionale

Con anello di fissaggio, contenuto da 1,1 lt.

Art.nr.	Diametro Ø	UM	Prezzo	
28 04 00	155 mm	5	4,91	ST1



Ciotola conica in gomma flessibile

Art.nr.	Diametro Ø	UM	Prezzo	
28 04 02	127 mm	5	1,96	ST1



Ciotola cilindrica in gomma flessibile

Art.nr.	Diametro Ø	UM	Prezzo	
28 02 06	158 mm	5	4,24	ST1



Ciotola in plastica con impugnatura

Art.nr.	Diametro Ø	UM	Prezzo	
28 01 00	185 mm	5	2,31	ST1

Frattoni in acciaio, spatole e scardassi

I frattoni STORCH garantiscono una lunga durata grazie al materiale di alta qualità utilizzato. Inoltre hanno un'attaccatura supplementare della lama che oltre alla resistenza garantisce una elasticità unica.

Frattoni SupraGold

- Utilizzo di materiali di alta qualità per lavorazioni di alto livello
- Lama in acciaio inox al cromo molibdeno antiruggine
- Supporto in alluminio pressofuso con speciali viti per lunga durata ed elevata stabilità
- Impugnatura stabile in sughero traspirante

★★★
PREMIUM



Frattoni liscio SupraGold

Lama in acciaio inox cromo molibdeno precurvata, con angoli stondati. Supporto lungo fissato con 9 bulloni (280 x 120 mm) e 12 bulloni (355 x 120 mm). Impugnatura antitorsione con dado bloccante M8.

Art.nr.	Dimensioni / Spessore	UM	Prezzo
31 13 28	280x120 mm/0,7 mm	1	52,58 ST1
31 13 35	355x120 mm/0,7 mm	1	57,60 ST1

Estremamente stabile e durevole.

★★★
PREMIUM



Frattoni „Veneziana“ SupraGold

Lama in acciaio inox al cromo, antiruggine, antiabrasione, arrotondata. Con angoli arrotondati e bordi levigati per le tecniche più esigenti di lisciatura. Ideale anche per intonaci minerali. Impugnatura in sughero stabile e traspirante con dado di bloccaggio M8.

Art.nr.	Dimensioni / Spessore	UM	Prezzo
31 63 20	200x80/70 mm/0,6 mm	1	46,87 ST1
31 63 24	240x110/90 mm/0,6 mm	1	48,95 ST1
31 63 28	280x120/100 mm/0,6 mm	1	51,40 ST1

★★★
PREMIUM



Cazzuola per intonaco SupraGold

Lama in acciaio al cromo molibdeno, inossidabile, spessore 1 mm. Struttura interamente saldata, realizzata a norma DIN 6440.

Art.nr.	Dimensioni	UM	Prezzo
31 53 16	160 mm	1	33,01 ST1

★★★
PREMIUM



Spatola per intonaco SupraGold

Lama in acciaio al cromo molibdeno, inossidabile, spessore 1 mm. Struttura interamente saldata, realizzata a norma DIN 6441.

Art.nr.	Dimensioni	UM	Prezzo
31 52 08	80 mm	1	28,77 ST1
31 52 10	100 mm	1	30,07 ST1

Frattoni in acciaio

★★
PROFI



Art.nr.	Dimensioni / Spessore	UM	Prezzo	
31 14 28	280x130 mm/0,7 mm	1	16,30	ST1

Frattoni in acciaio inox „Expert“

Con supporto in alluminio saldato in 6 punti lungo con lama stabile. Impugnatura ergonomica "Expert".

★★
PROFI



Art.nr.	Dimensioni / Spessore	UM	Prezzo	
31 16 28	280x130 mm/0,7 mm	5	11,56	ST1

Frattoni in acciaio inox „Expert“

Con supporto in alluminio saldato in 4 punti più corto con lama flessibile. Impugnatura ergonomica "Expert".

SPEZIAL



Art.nr.	Dimensioni / Spessore	UM	Prezzo	
31 17 28	280x110 mm/0,3 mm	1	34,62	ST1
31 17 35	350x110 mm/0,3 mm	1	37,12	ST1

Frattoni in acciaio inox „Doubleflex“

Lama doppia particolarmente flessibile per la migliore finitura delle superfici. Lati conici e angoli arrotondati per superfici perfette e lisce.

SPEZIAL



Art.nr.	Dimensioni / Spessore	UM	Prezzo	
31 06 28	305x120 mm/0,7 mm	1	20,21	ST1

Frattoni speciale Expert

Speciale lama ricurva inox, supporto in alluminio con saldatura quadrupla, impugnatura Expert Griff. Ideale per giuntare le fughe tra i pannelli in cartongesso.

★★
PROFI



Art.nr.	Dimensioni / Spessore	UM	Prezzo	
31 00 28	280x130 mm/0,7 mm	5	10,21	ST1

Frattoni in acciaio inox Profi

Con supporto in alluminio saldato in 4 punti, particolarmente robusto.

★★
PROFI



Art.nr.	Dimensioni / Spessore	UM	Prezzo	
31 11 28	280x130 mm/0,7 mm	5	7,00	ST1

Frattoni in acciaio

Con supporto in alluminio saldato in 4 punti.

SPEZIAL

Art.nr.	Dimensioni / Spessore	UM	Prezzo
31 15 35	350x130 mm/0,7 mm	1	45,24 ST1
31 15 46	460x130 mm/0,7 mm	1	48,30 ST1

Grande frattone in acciaio inox

Angoli in alto a destra e in basso a sinistra arrotondati. Per intonacare e lisciare senza colpi e tirare angoli precisi con un solo attrezzo. Con impugnatura „Ergo“ per una buona trasmissione della forza. Versione piccola ideale per lavori con pannelli isolanti.

**★★
PROFI**

Art.nr.	Dimensioni / Spessore	UM	Prezzo
31 07 00	480x130 mm/0,7 mm	1	21,84 ST1

Frattone forma svizzera in acciaio inox

Manico a due componenti con 7 punti di saldatura.

**★★
PROFI**

Art.nr.	Dimensioni / Spessore	UM	Prezzo
31 07 70	480x130 mm/1 mm	1	40,65 ST1

Frattone forma svizzera in acciaio inox

Spessore lama 1 mm. Impugnatura morbida ed ergonomica, 4 lati smussati per superfici Q3-Q4.

**★★
PROFI**

Art.nr.	Dimensioni / Spessore	UM	Prezzo
31 07 50	480x130 mm/0,7 mm	1	17,59 ST1

Frattone forma svizzera in acciaio inox

Attacco dell'impugnatura con 7 suture.



Art.nr.	Largh. / Lungh.	UM	Prezzo
31 09 00	330 mm / 330 mm	1	39,51 ST1

Frattone „Falco“

Utile per i lavori di rivestimento, in particolare per i lavori in alto. Piastra in alluminio con superficie rugosa per un migliore ancoraggio dell'intonaco. Impugnatura in sughero ergonomica e traspirante.

Frattoni per stucco veneziano

★★★
PREMIUM



Art.nr.	Dimensioni / Spessore	UM	Prezzo	
31 60 15	200x50 mm/0,6 mm	1	60,01	ST1
31 60 28	280x120 mm/0,6 mm	1	65,14	ST1

Frattoni "Stucco Veneziano" in acciaio inox

Con impugnatura in legno, lama in acciaio inox legato e bordi stondati anti-usura. Il frattone è dotato di custodia in legno per garantire una migliore protezione. Ideale per lucidature di decorativi minerali.

★★
PROFI



Art.nr.	Dimensioni / Spessore	UM	Prezzo	
31 61 20	200 x 80 mm / 0,65 mm	1	19,57	ST1
31 61 21	200 x 80 mm / 0,65 mm	1	19,99	ST1
31 61 24	240 x 110 mm / 0,65 mm	1	20,75	ST1
31 61 28	280 x 120 mm / 0,65 mm	1	22,90	ST1

Frattoni „Veneziana“ in acciaio

Con impugnatura Griff. Art. 31 61 20 forma diritta, altri articoli forma conica.

Frattoni „Stucco Veneziano“

- Acciaio inossidabile indurito, legato e decarbonizzato che impedisce l'ossidazione ed evita ogni traccia di abrasione sulla superficie
- Bordi e lame stondati per evitare danni alla superficie ed effettuare lucidature perfette
- Impugnatura arrotondata in legno grezzo con scanalature laterali per un'ottima presa e una buona traspirazione

Frattoni dentati

★★
PROFI



Frattonone dentato in acciaio inox

Dimensioni 280 x 130 mm, spessore della lama 0,7 mm.

Art.nr.	Dentatura	UM	Prezzo	
32 71 27	4 x 4 mm	5	9,85	ST1
32 71 46	4 x 6 mm	5	9,85	ST1
32 71 18	6 x 6 mm	5	9,85	ST1
32 71 08	8 x 8 mm	5	9,85	ST1
32 75 00	10 x 10 mm	5	9,85	ST1
32 75 15	15 x 15 mm	5	9,85	ST1

SPEZIAL



Frattonone dentato in acciaio inox "Holo-Top"

280 x 130 mm, spessore della lama 0,7 mm. Con dentatura speciale per l'applicazione di colla (es. lavori con piastrelle o pannelli). Evita gli spazi vuoti sotto i rivestimenti.

Art.nr.	Dentatura	UM	Prezzo	
32 76 00	Holo-Top	5	19,97	ST1

SPEZIAL



Frattonone dentato speciale in acciaio inox

350 x 130 mm, spessore della lama 0,7 mm. Per l'applicazione uniforme su grandi superfici specialmente l'applicazione di colla d'armatura. Con impugnatura „Ergo“. Lavoro particolarmente razionale in combinazione con il frattone in acciaio inox speciale.

Art.nr.	Dentatura	UM	Prezzo	
31 15 10	10 x 10 mm	1	44,37	ST1

★★
PROFI



Frattonone dentato forma svizzera in acciaio inox

480 x 130 mm, spessore della lama 0,7 mm. Con impugnatura a due componenti e 7 saldature.

Art.nr.	Dentatura	UM	Prezzo	
31 07 06	6 x 6 mm	1	23,13	ST1
31 07 08	8 x 8 mm	1	23,13	ST1
31 07 10	10 x 10 mm	1	23,13	ST1

Cazzuole per stuccare e spatole

★★
PROFI



Cazzuola in acciaio inox Expert

Con impugnatura Soft. Norma DIN 6440.

Art.nr.	Dimensioni / Spessore	UM	Prezzo	
31 41 66	160 mm / 1 mm	1	11,41	ST1
31 41 68	180 mm / 1 mm	1	12,08	ST1

★★
PROFI



Cazzuola bernese in acciaio inox Expert

Con impugnatura Soft. Norma DIN 6441.

Art.nr.	Dimensioni / Spessore	UM	Prezzo	
31 45 14	140 mm / 0,7 mm	1	8,12	ST1

★★
PROFI



Spatola in acciaio inox Expert

Con impugnatura Soft. Norma DIN 6441.

Art.nr.	Dimensioni / Spessore	UM	Prezzo	
31 46 06	60 mm / 0,7 mm	1	7,60	ST1
31 46 08	80 mm / 0,7 mm	1	7,90	ST1
31 46 10	100 mm / 0,7 mm	1	8,27	ST1
31 46 12	120 mm / 0,7 mm	1	9,06	ST1

★★
PROFI



Cazzuola in acciaio inox

Con impugnatura in legno. Norma DIN 6440.

Art.nr.	Dimensioni / Spessore	UM	Prezzo	
31 39 16	160 mm / 1 mm	5	9,72	ST1
31 39 18	180 mm / 1 mm	5	10,74	ST1

★★
PROFI



Cazzuola in acciaio

Senza saldature, con impugnatura in legno.

Art.nr.	Dimensioni / Spessore	UM	Prezzo	
31 43 16	160 mm / 1 mm	5	7,77	ST1
31 43 18	180 mm / 1 mm	5	8,09	ST1

★★
PROFI



Cazzuola bernese in acciaio inox

Con impugnatura in legno. Norma DIN 6441.

Art.nr.	Dimensioni / Spessore	UM	Prezzo	
31 74 14	140 mm / 0,7 mm	5	6,46	ST1

★★
PROFI



Spatola in acciaio inox

Con impugnatura in legno. Norma DIN 6441.

Art.nr.	Dimensioni / Spessore	UM	Prezzo	
31 76 04	40 mm / 0,7 mm	5	5,55	ST1
31 76 06	60 mm / 0,7 mm	5	5,93	ST1
31 76 08	80 mm / 0,7 mm	5	6,17	ST1
31 76 10	100 mm / 0,7 mm	5	7,68	ST1
31 76 12	120 mm / 0,7 mm	5	8,63	ST1

★★
PROFI



Spatola in acciaio

Senza saldature, con impugnatura in legno.

Art.nr.	Dimensioni / Spessore	UM	Prezzo
31 47 08	80 mm / 1 mm	5	6,46 ST1
31 47 10	100 mm / 1 mm	5	6,98 ST1

★★
PROFI



Cazzuola per angoli esterni in acciaio inox

Norma DIN 6441.

Art.nr.	Dimensioni / Spessore	UM	Prezzo
31 67 08	80 x 60 x 60 mm / 0,7 mm	1	6,96 ST1

★★
PROFI



Cazzuola per angoli interni in acciaio inox

Norma DIN 6441.

Art.nr.	Dimensioni / Spessore	UM	Prezzo
31 65 08	80 x 60 x 60 mm / 0,7 mm	1	6,96 ST1

★★
PROFI



Cazzuola amburghese in acciaio inox

Con impugnatura in legno. Norma DIN 6441.

Art.nr.	Dimensioni / Spessore	UM	Prezzo
31 51 14	140 mm / 0,7 mm	1	6,76 ST1

★★
PROFI



Cazzuola lingua di gatto in acciaio inox

Con impugnatura in legno. Norma DIN 6441.

Art.nr.	Dimensioni / Spessore	UM	Prezzo
31 55 14	140 mm / 0,7 mm	5	5,79 ST1

★
STANDARD



Spatolino per stuccatori in acciaio

Art.nr.	Dimensioni	UM	Prezzo
31 59 05	6 mm	5	5,72 ST1
31 59 10	10 mm	5	5,72 ST1
31 59 20	20 mm	5	5,72 ST1

Frattoni in plastica, talosce e pialle per intonaco

Frattoni in plastica con impugnatura Softgriff

Per lavorare comodamente con il 40% di fatica in meno.

- Impugnatura ergonomica soft in diverse forme e dimensioni
- Un frattone per ogni superficie
- Lame di spessori differenti per materiali da fini a grossi



Frattoni in plastica
Lama morbida, Softgriff.

Art.nr.	Dimensioni / Spessore	UM	Prezzo
31 27 28	280x140 mm/2 mm	5	8,91 ST1



Frattoni in plastica
Lama mediamente dura, Softgriff.

Art.nr.	Dimensioni / Spessore	UM	Prezzo
31 28 28	280x140 mm/3 mm	5	9,34 ST1



Frattoni in plastica
Lama dura, Softgriff.

Art.nr.	Dimensioni / Spessore	UM	Prezzo
31 29 28	280x140 mm/3 mm	5	9,46 ST1



Frattoni in plastica trapezoidale
Lama mediamente dura, Softgriff.

Art.nr.	Dimensioni / Spessore	UM	Prezzo
31 28 14	280x140 mm/3 mm	5	9,70 ST1



Frattoni in plastica
Lama mediamente dura, impugnatura arretrata, Softgriff.

Art.nr.	Dimensioni / Spessore	UM	Prezzo
31 28 70	280x70 mm/3 mm	5	10,78 ST1



Mini frattoni in plastica trapezoidale

Lama mediamente dura.

Art.nr.	Dimensioni / Spessore	UM	Prezzo
31 30 02	160x80 mm/3 mm	1	6,50 ST1



Mini frattoni in plastica

Lama mediamente dura.

Art.nr.	Dimensioni / Spessore	UM	Prezzo
31 30 03	160x40 mm/3 mm	1	6,17 ST1

Frattoni in plastica



Frattoni in plastica

Impugnatura in plastica.

Art.nr.	Dimensioni / Spessore	UM	Prezzo
31 22 28	280x140 mm/2 mm	5	5,39 ST1
31 22 29	280x140 mm/3 mm	5	6,58 ST1



Frattoni flessibile

Lama molto flessibile, supporto in alluminio, impugnatura in legno.

Art.nr.	Dimensioni / Spessore	UM	Prezzo
31 19 28	280x130 mm/2 mm	5	15,55 ST1



Frattoni rigido

Con bordo affilato per lisciare perfettamente, supporto in alluminio. Impugnatura in legno

Art.nr.	Dimensioni / Spessore	UM	Prezzo
31 20 28	280x130 mm/3 mm	5	15,03 ST1



Frattoni in plastica trapezoidale

Con bordo affilato per lisciare perfettamente, supporto in alluminio. Impugnatura in legno

Art.nr.	Dimensioni / Spessore	UM	Prezzo
31 24 25	275x130 mm/3 mm	5	15,49 ST1

Talosce e accessori



Secchio „Easy-Wash“

Secchio da 24 lt con 2 rulli per lavare e 4 comode ruote. Per lavare tutti i rivestimenti, rotondi e rettangolari.

Art.nr.	Capacità	UM	Prezzo	
31 32 00	24 l	1	53,81	ST1



Taloscia di lavaggio con velcro

Impugnatura ergonomica a due componenti. Con velcro per tutti i rivestimenti nel formato 280 x 140 mm.

Art.nr.	Lungh. / Largh.	UM	Prezzo	
31 33 28	280 x 140 mm	1	10,20	ST1



Rivestimento in gomma spugnosa

Per lavori di intonacatura.

Art.nr.	Dimensioni	UM	Prezzo	
31 33 04	280 x 140 x 18 mm	5	12,47	ST1



Rivestimento in lattice spugnoso

Per lavori di intonacatura.

Art.nr.	Dimensioni	UM	Prezzo	
31 33 02	280 x 140 x 20 mm	5	11,07	ST1



Rivestimento in spugna a reticolo

Per un pre-lavaggio ed un lavaggio efficace delle piastrelle dopo la fugatura.

Art.nr.	Dimensioni	UM	Prezzo	
31 33 01	290 x 150 x 35 mm	5	10,76	ST1



Taloscia in plastica con rivestimento in gomma spugnosa ruvida 18 mm

Per la lavorazione e la rasatura di intonaco.

Art.nr.	Lungh. / Largh.	UM	Prezzo	
31 31 30	280 x 140 mm	5	12,54	ST1



Art.nr.	Lungh. / Largh.	UM	Prezzo	
31 31 31	280 x 140 mm	5	11,49	ST1

Taloscia in plastica con rivestimento in gomma spugnosa fine 18 mm

Per una lavorazione e rasatura più fine dell'intonaco.



Art.nr.	Lungh. / Largh.	UM	Prezzo	
31 31 32	280 x 140 mm	5	13,74	ST1

Taloscia in plastica con rivestimento in caucciù 20 mm

Ideale per intonaci minerali e sintetici.



Art.nr.	Lungh. / Largh.	UM	Prezzo	
31 31 33	280 x 140 mm	5	9,81	ST1

Taloscia in plastica con rivestimento in schiuma solida 30 mm

Ideale per la pulizia di calce e cemento. Per superfici fini.



Art.nr.	Lungh. / Largh.	UM	Prezzo	
31 31 34	280 x 140 mm	5	8,36	ST1

Taloscia in plastica con rivestimento in schiuma solida 20 mm

Ideale per la pulizia accurata di calce, cemento e gesso. Superfici fini.



Art.nr.	Lungh. / Largh.	UM	Prezzo	
31 31 35	280 x 140 mm	5	14,38	ST1

Taloscia in plastica con rivestimento in spugna in poliesteri 30 mm

Ideale per la pulizia del feltro. Superfici grossolane.



Art.nr.	Lungh. / Largh.	UM	Prezzo	
31 31 27	280 x 140 mm	5	9,75	ST1

Taloscia in plastica con rivestimento in idrospugna 30 mm

Per il lavaggio delle piastrelle dopo la giuntura.



Art.nr.	Lungh. / Largh.	UM	Prezzo	
31 31 28	280 x 140 mm	5	11,10	ST1

Taloscia in plastica con rivestimento in feltro 10 mm

Per i lavori di pulizia, di lisciatura di gesso.



Art.nr.	Lungh. / Largh.	UM	Prezzo	
31 31 29	280 x 140 mm	5	9,62	ST1

Taloscia in plastica con rivestimento in caucciù cellulare 10 mm

Per i lavori di giuntura dei mattoncini.



Art.nr.	Lungh. / Largh.	UM	Prezzo	
31 35 28	280 x 140 mm	5	4,39	ST1

Taloscia in plastica

In materiale rigido particolarmente leggero con impugnatura maneggevole. Per i lavori di pulizia, di lisciatura di gesso.



Art.nr.	Lungh. / Largh.	UM	Prezzo	
31 34 32	320 x 180 mm	4	8,27	ST1

Taloscia per polistirolo

Forma a punta a 45°, con lato inferiore fine per una lisciatura ottimale dei diversi gessi, ideale per gli angoli.



Art.nr.	Larghezza	UM	Prezzo	
31 04 50	300 mm	1	17,87	ST1

Pettine in acciaio

Con la parte posteriore in alluminio rinforzato e manico in legno. Per la strutturazione e la preparazione di gesso.

Pialla per angoli e pialla a griglia



Art.nr.	Lungh. / Largh.	UM	Prezzo
31 05 45	450 x 90 mm	1	29,30 ST1

Pialla per angoli

Struttura robusta, verniciata a polvere, acciaio inox. Impugnatura ergonomica per lavorare senza fatica. Ideale per rimuovere le sbavature di intonaco.



Art.nr.	Lungh. / Largh.	UM	Prezzo
31 05 33	335 x 145 mm	1	113,20 ST1

Pialla a griglia Multi Expert

Costruzione robusta a forma ad U con fondo a spigoli vivi e taglienti per una rimozione profonda. Impugnatura maneggevole per lavorare senza fatica. Per rimuovere le grosse irregolarità.



Art.nr.	Lungh. / Largh.	UM	Prezzo
31 04 28	285 x 140 mm	1	27,00 ST1

Pialla a griglia Expert

Griglia per sgrossature del sottofondo. Elevata stabilità e durata nel tempo grazie alla doppia saldatura e in acciaio ad alta resistenza.



Art.nr.	Lungh. / Largh.	UM	Prezzo
31 04 70	400 x 90 mm	1	26,31 ST1

Raspa

Design robusto, 9 lame in acciaio dentellate e corpo in legno. Per trattare superfici in gesso e livellare in modo grossolano il calcestruzzo, ecc.



Art.nr.	Lungh. / Largh.	UM	Prezzo
31 04 60	180 x 90 mm	1	10,99 ST1

Raspa in acciaio inox

Chiodi in acciaio inox induriti distribuiti in 9 file. Cinturino flessibile e regolabile per una presa ottimale. Per irruvidire gli strati superiori e inferiori dell'intonaco, anche per intonaci minerali.

Spatole per intonaco e per facciate

Spatole per intonaco



Spatola doppia lama in acciaio inox

Lame bombate e regolabili.

Art.nr.	Larghezza	UM	Prezzo	
32 48 12	12 cm	3	10,62	ST1
32 48 16	16 cm	3	11,37	ST1
32 48 20	20 cm	3	12,83	ST1
32 48 27	27 cm	3	17,22	ST1



Spatola tipo francese in acciaio

Lama flessibile, con impugnatura in legno sicura.

Art.nr.	Larghezza	UM	Prezzo	
32 45 16	16 cm	5	5,91	ST1
32 45 20	20 cm	5	7,75	ST1
32 45 24	24 cm	5	8,80	ST1



Spatola in acciaio

Lama flessibile.

Art.nr.	Larghezza	UM	Prezzo	
32 43 20	20 cm	5	4,13	ST1
32 43 30	30 cm	5	5,91	ST1
32 43 40	40 cm	5	8,04	ST1



Spatola larga "Expert" in acciaio inox

Con impugnatura "Expert" ergonomica in plastica a 2 componenti.

Art.nr.	Larghezza	UM	Prezzo	
32 51 20	20 cm	1	8,18	ST1
32 51 25	25 cm	1	9,46	ST1
32 51 30	30 cm	1	10,74	ST1



Spatola in gomma

Per stuccare le fughe delle piastrelle, sul muro e sul pavimento.

Art.nr.	Larghezza	UM	Prezzo	
32 63 30	30 cm	5	2,38	ST1

Spatola Flexogrip

Ideale per lisciare l'intonaco con poca forza e precisione

- Con impugnatura maneggevole e comoda di diverse dimensioni per lavori precisi
- Ideale per lisciature perfette sino al livello Q4
- Disponibile anche di piccole dimensioni per tecniche decorative



Flexogrip AluStar

- Impugnatura ergonomica in alluminio con lama in acciaio inox
- Angoli bilanciati per lavori particolarmente lisci
- Sistema di ricambio della lama da 0,3 e 0,5 mm
- Adattatore per prolunghe telescopiche con il sistema LOCK-IT

★★★
PREMIUM



Spatola Flexogrip AluStar

Con lama arrotondata molto flessibile di 0,3 mm in acciaio inox. Impugnatura comoda in alluminio e grande a forma di Z, per ambidestri. Ideale per rasatura, stucco e lavori decorativi.

Art.nr.	Larghezza	UM	Prezzo	
32 62 05	5 cm	1	10,84	ST1
32 62 15	15 cm	1	15,66	ST1
32 62 25	25 cm	1	23,85	ST1
32 62 40	40 cm	1	34,24	ST1
32 62 60	60 cm	1	44,54	ST1
32 62 80	80 cm	1	58,63	ST1
32 62 90	100 cm	1	68,64	ST1
32 62 92	125 cm	1	83,68	ST1
32 62 95	150 cm	1	97,97	ST1

★★★
PREMIUM



Set Flexogrip AluStar in valigia

8 pezzi. Set composto da Flexogrip AluStar, 1 da 40, 60 + 80 cm, foglio di ricambio 0,5 mm da 40, 60 + 80 cm, 1 adattatore x art. 32 62 00 + 1 x asta di estensione LockIt 50/70 cm.

Art.nr.	UM	Prezzo	
32 62 99	1	225,24	ST1

★★★
PREMIUM



Lama di ricambio 0,3 mm per Flexogrip AluStar

Lama arrotondata molto flessibile da 0,3 mm. Ideale per ottenere una lisciatura perfetta fino al livello di finitura Q4.

Art.nr.	Larghezza	UM	Prezzo	
32 63 05	5 cm	1	3,05	ST1
32 63 15	15 cm	1	4,24	ST1
32 63 25	25 cm	1	5,31	ST1
32 63 40	40 cm	1	6,88	ST1
32 63 60	60 cm	1	9,64	ST1
32 63 80	80 cm	1	12,73	ST1
32 63 90	100 cm	1	17,10	ST1
32 63 92	125 cm	1	21,09	ST1
32 63 95	150 cm	1	25,05	ST1

★★★
PREMIUM



Lama di ricambio 0,5 mm per Flexogrip AluStar

Lama arrotondata molto flessibile da 0,5 mm. Ideale per lisciare velocemente in una passata fino al livello di finitura Q3.

Art.nr.	Larghezza	UM	Prezzo	
32 64 05	5 cm	1	3,50	ST1
32 64 15	15 cm	1	5,48	ST1
32 64 25	25 cm	1	7,42	ST1
32 64 40	40 cm	1	10,05	ST1
32 64 60	60 cm	1	14,26	ST1
32 64 80	80 cm	1	19,36	ST1
32 64 90	100 cm	1	25,50	ST1
32 64 92	125 cm	1	31,56	ST1
32 64 95	150 cm	1	37,53	ST1



Adattatore per Flexogrip AluStar

Adattatore compatibile con tutte le prolungha telescopiche LOCK-IT.

Art.nr.	UM	Prezzo	
32 62 00	1	10,03	ST1

★★★
PREMIUM



Prolunga per spatola Flexogrip AluStar

Adattato per Flexogrip AluStar da 25 cm di larghezza, particolarmente adatto per larghezze da 100 cm, ideale per lavori su pareti alte o soffitti.

Art.nr.	Lunghezza	UM	Prezzo	
32 62 01	180 cm - 210 cm	1	100,73	ST1

Flexogrip impugnatura in plastica

- Impugnatura in plastica con forma a Z
- Lama liscia acciaio inox, da 0,3 mm, molto flessibile
- Angoli arrotondati per lavori molto lisci

★★★
PREMIUM



Spatola Flexogrip

Con lama arrotondata molto flessibile di 0,3 mm in acciaio inox. Impugnatura comoda e grande a forma di Z, per ambidestri. Ideale per rasatura, stucco e lavori decorativi.

Art.nr.	Larghezza	UM	Prezzo	
32 60 10	10 cm	1	22,33	ST1
32 60 25	25 cm	1	29,26	ST1
32 60 45	45 cm	1	50,67	ST1
32 60 60	60 cm	1	62,28	ST1
32 60 80	80 cm	1	80,34	ST1
32 60 99	100 cm	1	89,66	ST1
32 60 12	120 cm	1	118,52	ST1

★★★
PREMIUM



Prolunga per spatola Flexogrip

Supporto adatto a tutte le dimensioni delle spatole Flexogrip. Prolunga in fibra di vetro e alluminio molto robusta. Particolarmente appropriata per la lavorazione di pareti molto alte e soffitti.

Art.nr.	Lunghezza	UM	Prezzo	
32 60 01	118 cm - 210 cm	1	69,91	ST1

Spatole per facciate



Spatola "Expert" in acciaio inox

Con impugnatura ergonomica in plastica a 2 componenti. Con innesto per pomello "Ergo" fornito separatamente art. nr 32 52 10.

Art.nr.	Larghezza	UM	Prezzo	
32 52 25	25 cm	3	11,86	ST1
32 52 40	40 cm	3	16,49	ST1
32 52 50	50 cm	3	19,38	ST1
32 52 60	60 cm	3	21,81	ST1
32 52 80	80 cm	3	21,29	ST1
32 52 10		5	1,94	ST1



Spatola in acciaio inox

Lama a dentatura 10 x 10 mm, con impugnatura "Ergo" e dorso in alluminio.

Art.nr.	Larghezza	UM	Prezzo	
32 58 60	60 cm	3	26,31	ST1



Spatola in acciaio inox

Lama liscia con angoli arrotondati, dorso in alluminio. Senza pomello, venduto separatamente art. nr. 32 54 00.

Art.nr.	Larghezza	UM	Prezzo	
32 54 40	40 cm	1	14,04	ST1
32 54 50	50 cm	1	16,49	ST1
32 54 60	60 cm	1	18,47	ST1
32 54 00		1	3,40	ST1



Spatola in acciaio

Con impugnatura in legno stratificato rinforzato.

Art.nr.	Larghezza	UM	Prezzo	
32 55 40	40 cm	1	9,22	ST1
32 55 60	60 cm	1	12,97	ST1



Spatola in acciaio

Impugnatura in plastica maneggevole.

Art.nr.	Larghezza	UM	Prezzo	
32 56 15	15 cm	5	4,58	ST1
32 56 20	20 cm	5	5,44	ST1
32 56 25	25 cm	5	6,28	ST1
32 56 35	35 cm	5	7,92	ST1
32 56 45	45 cm	5	9,18	ST1



Portamanico in alluminio

Con viti ad aletta.

Art.nr.	UM	Prezzo	
19 66 00	1	5,72	ST1

Scardassi in alluminio



Scardasso in alluminio forma a trapezio

Per lisciare grandi superfici in meno tempo.

Art.nr.	Largh. / Lungh.	UM	Prezzo	
31 01 00	113 / 1.000 mm	1	14,08	ST1
31 01 05	113 / 1.500 mm	1	21,21	ST1
31 01 08	113 / 2.000 mm	1	27,34	ST1



Scardasso in alluminio forma a h

Per lisciare grandi superfici in meno tempo.

Art.nr.	Largh. / Lungh.	UM	Prezzo	
31 03 00	135 / 1.000 mm	1	15,35	ST1
31 03 05	135 / 1.500 mm	1	21,74	ST1
31 03 08	135 / 2.000 mm	1	31,97	ST1

Pompa a mortaio PS12

- Pompa versatile per lavorazioni rapide ed economiche di intonaco e stucco
- Elevato risparmio di tempo grazie alla portata fino a 12 litri e alla lunghezza del tubo flessibile di 20 m per lavorare con grande raggio
- Dimensioni ridotte e carrello per un trasporto facile e comodo anche da una sola persona
- Funzioni chiare e semplici per un facile utilizzo



Pompa a mortaio PS12 per la lavorazione di intonaco e stucco

Economica e versatile, per la lavorazione di materiali sino a 3 mm di spessore grazie ad una portata sino a 12 l/min. Tubo flessibile da 20 metri con materiali pastosi.
Dotazione di serie: tubo dell'aria da 10 metri, NW 25, lancia con ugello da 13 mm, cavo da 14 metri con telecomando, set di attrezzi.
Dati tecnici: 1,5 kW, 230 V/50 Hz, 16 A, peso 65 kg.

Art.nr.	UM	Prezzo
64 06 00	1	8.940,40 ST3

Ideale per l'uso in combinazione con il compressore a membrana Keko 200



Tubo flessibile da 2 m per PS12

NW19, tubo dell'aria di prolungamento del flessibile della pompa a mortaio PS12 per la lavorazione di intonaco e stucco fine.

Art.nr.	Lunghezza	UM	Prezzo
64 06 30	2 m	1	133,78 ST3



Ugello per lancia PS12

Ugelli di ricambio con lancia per la pompa PS12.

Art.nr.	Dimensioni	UM	Prezzo
64 06 06	6 mm	1	100,34 ST3
64 06 08	8 mm	1	100,34 ST3
64 06 10	10 mm	1	100,34 ST3
64 06 13	13 mm	1	100,34 ST3



Flessibile NW25, 10 m

Tubo dell'aria di materiale combinato per la pompa PS12 con raccordo Geka.

Art.nr.	Lunghezza	UM	Prezzo
64 06 20	10 m	1	430,15 ST3



Lancia 65 cm per pompa PS12

Lancia con ugello da 8 mm per l'estensione del tubo della pompa PS12.

Art.nr.	Lunghezza	UM	Prezzo
64 06 70	65 cm	1	613,94 ST3



Cavo prolunga per telecomando da 14 m

Per allungare il controllo a distanza della pompa PS12.

Art.nr.	Lunghezza	UM	Prezzo
64 06 45	14 m	1	226,82 ST3



Piano per sacchi per pompa PS12

Per la lavorazione semplice di prodotti in sacchi.

Art.nr.	UM	Prezzo
64 06 50	1	527,93 ST3

**Rotor per pompa PS12**

Per una capacità da 0-12 l/min.

Art.nr.	UM	Prezzo	
64 06 60	1	139,96	ST3

**Stator per pompa PS12**

Per una capacità da 0-12 l/min.

Art.nr.	UM	Prezzo	
64 06 61	1	131,72	ST3

**Olio per statori per indotti e statori**

Contenuto 100 ml

Art.nr.	UM	Prezzo	
64 26 95	1	16,79	ST3

Miscelatori

Tutti gli apparecchi miscelatori sono molto performanti, semplici da usare, facili da pulire e con poca manutenzione. Sono compatti e si adattano alle esigenze dei diversi cantieri.

Confronto delle diverse applicazioni dei miscelatori STORCH

	Miscelatore QuickMixx 25	Miscelatore QuickMixx 50	Miscelatore QuickMixx 50 Plus	Miscelatore AutoMixx 50 l	Miscelatore continuo DMS 15/DMS 25
Applicazione principale	Prodotti umidi a bassa viscosità in piccole quantità	Prodotti umidi e secchi a bassa e alta viscosità in piccole quantità	Prodotti umidi e secchi a bassa e alta viscosità in piccole quantità	Prodotti umidi e secchi a bassa e alta viscosità in medie e grandi quantità	Prodotti secchi in grande quantità
Quantità di materiale lavorabile	Sino a 25 kg per operazione nel secchio	Sino a 50 kg per operazione nel secchio o nel recipiente	Sino a 50 kg ed oltre per operazione (a seconda della viscosità del materiale) nel secchio o nel recipiente	Sino a 50 kg per operazione nel recipiente	Sino a 25 l /min. nel secchio oppure nel recipiente o attraverso la pompa a mortaio
Materiali lavorabili	Colle leggere, pitture, materiali a due componenti, colle per piastrelle, rivestimenti e resine sintetiche	Come per il QuickMixx 25, in aggiunta: e anche per prodotti secchi, colle per armature, intonaci in gesso	Come per il QuickMixx 50	Come precedente e anche: malte, cementi fini, massetti, mastici	Tutti i prodotti in sacco adatti ai trattamenti meccanici come intonaci minerali, colle per armature, mastici e massetti liquidi
Asta miscelatrice consigliata	62 96 09 (colle, ecc. sino a 15 kg) 62 96 10 (pitture 16 - 30 kg)	62 96 02 (colle, intonaci ecc. 16 - 30 kg) 62 96 10 (pitture 16 - 30 kg)	62 97 01 (intonaci ecc. 20 - 50 kg) 62 96 02 (colle, intonaci ecc. 16 - 30 kg)	In dotazione	In dotazione

Miscelatore continuo e accessori

- Grande capacità di miscelazione, sino a 25 l/min. per alte prestazioni e risparmio di tempo.
- Con turbina corta per risultati omogenei e una facile pulizia.
- Trazione diretta dell'albero di miscelazione che garantisce una miscelazione potente anche per materiali ad alta viscosità.



Miscelatore continuo DMS 25 STORCH

Ideale per miscelare in modo razionale la calce secca. La turbina corta assicura risultati omogenei, una facile pulizia ed evita tempi d'arresto. L'altezza regolabile, il peso ridotto e le dimensioni compatte lo rendono particolarmente maneggevole e comodo da trasportare.

Dati tecnici: potenza 2,2 kW, 230 V / 50 Hz, 10 A. L 1.180 x l 640 mm, altezza di riempimento 1.035 mm, altezza di trasporto 835 mm, peso 85 kg, capacità di miscelazione 25 l/min., tubo flessibile per acqua da 3/4".

Art.nr.	UM	Prezzo
64 35 00	1	6.144,37 ST3



Flussometro d'acqua per DMS 25

Per una regolazione semplice e rapida della consistenza del materiale. Le perdite di materiale sono ridotte al minimo, con la garanzia di risultati di miscelazione costanti.

Art.nr.	UM	Prezzo
64 35 05	1	308,31 ST3



Miscelatore continuo DMS 15

Particolarmente maneggevole e leggero, adatto a miscelare in modo omogeneo prodotti secchi. Telaio pieghevole, facile da utilizzare anche da una sola persona e comodo da trasportare. Grazie al tubo di miscelazione flessibile di plastica è possibile rimuovere completamente i residui di materiale essiccati. Dati tecnici: potenza 1,3 kW, 230 V / 50 Hz, 6 A, capacità di miscelazione 19 l/min., peso 55 kg, L 1.500 x B 700 x H 880 mm, tubo flessibile per acqua da 3/4".

Art.nr.	UM	Prezzo
64 34 00	1	3.729,24 ST3



Flussometro d'acqua per DMS 15

Grazie al flussometro, la quantità di acqua può essere rilevata e regolata in pochissimo tempo utilizzando la valvola del miscelatore. Si riduce così la perdita di materiale e vengono garantiti ottimi risultati di miscelazione.

Art.nr.	UM	Prezzo
64 34 00	1	420,98 ST3

AutoMixx e accessori



Secchio miscelatore AutoMixx, 50 l

Miscelatore per grandi quantità di prodotti a secco o bagnati di bassa o alta viscosità. Adatto per colori, materiali a 2 componenti, colla, materiali a secco, intonaci, mastice e massetto.

Dati tecnici: potenza elettrica 1000 W, 230 V / 50 Hz, 5 A, velocità di rotazione sotto portata 60 giri/min., coppia 105 Nm, peso 32 kg.

Art.nr.	Potenza	UM	Prezzo
64 55 00	1.000 watt	1	997,50 ST2

- Motore robusto e con potenza di traino (momento torcente 105 NM) per molteplici lavorazioni e lunga durata
- Il processo di miscelazione indipendente porta ad un risparmio di tempo in quanto non è necessaria nessuna operazione e controllo da parte dell'utilizzatore
- Dimensioni compatte e peso ridotto ne facilitano il trasporto e la pulizia



Recipiente per AutoMixx, capacità 50 l

Art.nr.	Capacità	UM	Prezzo
64 55 05	50 l	1	25,69 ST3

Miscelatore QuickMixx



Miscelatore per materiali pesanti QuickMixx Plus sino a 50 kg

Potente miscelatore per la lavorazione di prodotti a bassa e media viscosità secchi o bagnati. Ideale per vernici, materiali a due componenti, colla, resina sintetica, materiali secchi, malta per riparazioni e gesso, intonaci minerali e altri materiali. Impugnatura ergonomica softgrip. Dati tecnici: potenza elettrica 1600 Watt, 230 V/50Hz, 8A, velocità di rotazione in prima marcia 180-350 giri/min., in seconda marcia 280-550 giri/minuti. Coppia 42,7 Nm, diametro massimo dell'asta miscelatrice 160 mm, peso 5,6 kg. Fornito con prolunga ma senza asta.

Art.nr.	Potenza	UM	Prezzo
62 99 50	1.600 watt	1	471,38 ST1



Miscelatore per materiali pesanti QuickMixx sino a 50 kg

Miscelatore per materiali pesanti performante per miscelare i materiali di bassa o media viscosità. Adatto per colori, intonaci a base di resine sintetiche, materiali a secco e molti altri materiali. Impugnatura ergonomica softgrip. Dati tecnici: potenza elettrica 1300 Watt, 230 V/50 Hz, 6 A. Velocità di rotazione in prima marcia 150-400 giri/min, in seconda marcia 250-700 giri/min. Coppia 27,4 Nm, Ø massimo dell'asta miscelatrice 140 mm, peso 4,1 kg. Fornito con prolunga ma senza asta.

Art.nr.	Potenza	UM	Prezzo
62 98 00	1.300 watt	1	332,34 ST1



Miscelatore QuickMixx sino a 25 kg

Miscelatore maneggevole per miscelare materiali fluidi di bassa viscosità. Per pitture, materiali a 2 componenti, colle e intonaci a base di resina sintetica. Impugnatura ergonomica softgrip. Dati tecnici: potenza elettrica 1100 Watt, 230 V/50 Hz, 5 A, velocità di rotazione 250-700 giri/min, coppia 11 Nm, Ø massimo dell'asta miscelatrice 120 mm, peso 3,6 kg. Fornito con prolunga ma senza asta.

Art.nr.	Potenza	UM	Prezzo
62 97 00	1.100 watt	1	277,77 ST1

Aste miscelatrici per miscelatore QuickMixx



Asta miscelatrice elicoidale

Per materiali spessi, colle ad alta viscosità. Mescolamento dal basso verso l'alto. Quantità miscelabile: da 10 a 15 kg. Potenza minima richiesta 500 W, 400 a 500 giri/min., raccordo M14.

Art.nr.	Dimensioni	UM	Prezzo
62 96 09	M14/120 x 600 mm	1	28,47 ST1



Asta miscelatrice elicoidale

Come articolo precedente, ma con maggiore quantità miscelabile: da 16 a 30 kg. Potenza minima richiesta 700 W, 200 a 300 giri/min., raccordo M14.

Art.nr.	Dimensioni	UM	Prezzo
62 96 02	M14/135 x 600 mm	1	31,38 ST1



Asta miscelatrice elicoidale

In acciaio zincato, per materiali spessi a bassa viscosità (intonaci pronti, calcestruzzo, massetto, calce, cemento e stucchi). Mescolamento dall'alto verso il basso. Quantità miscelabile: da 20 a 50 kg. Potenza minima richiesta 1000 W, 200 a 300 giri/min., raccordo M14.

Art.nr.	Dimensioni	UM	Prezzo
62 97 01	M14/160 x 600 mm	1	42,85 ST1



Asta miscelatrice circolare

Come articolo precedente, quantità miscelabile da 16 a 30 kg. Potenza minima richiesta 700 W, 500 - 700 giri/min, raccordo M14.

Art.nr.	Dimensioni	UM	Prezzo
62 96 10	M14/120 x 600 mm	1	25,59 ST1



Prolunga per agitatore

Prolunga per agitatore per QuickMixx 25 e 50 e altri miscelatori con filettature di raccordo di M14 x 1,5. Raccordo tra miscelatore e agitatore per non lavorare più abbassati e per aumentare così il confort.

Art.nr.	Dimensioni	UM	Prezzo
62 97 05	M14/20 cm	1	8,15 ST1

Aste miscelatrici per apparecchi con mandrino



Asta miscelatrice elicoidale

In acciaio rivestito con polveri, per materiali spessi e appiccicosi ad alta viscosità (es. colla per piastrelle, intonaco, malte pronte, stucchi, massetti, gesso e calce). Mescolamento dall'alto verso il basso. Quantità miscelabile: da 7 a 10 kg. Potenza minima richiesta 400 W, 400 a 500 giri/min., raccordo esagonale SW8.

Art.nr.	Dimensioni	UM	Prezzo
62 96 04	SW 8/90 x 400 mm	1	9,04 ST1



Asta miscelatrice circolare

In acciaio rivestito con polveri, per materiali fluidi a bassa viscosità (es. dispersioni, pitture murali, cemento, pitture minerali e al silicato, vernici). Mescolamento a vortice con notevole forza di taglio. Quantità miscelabile: da 5 a 10 kg. Potenza minima richiesta 400 W, 500 a 800 giri/min., raccordo esagonale SW8.

Art.nr.	Dimensioni	UM	Prezzo
62 96 03	SW 8/80 x 400 mm	1	10,37 ST1
62 95 08	SW 8/80 x 385 mm	1	2,59 ST1
62 95 10	SW 10/103 x 600 mm	1	4,84 ST1



Asta miscelatrice a pale

In acciaio rivestito con polveri, per materiali leggeri e fluidi (es. pitture, vernici e intonaci leggeri). Mescolamento a flusso contratto soprattutto per un numero di giri elevato. Quantità miscelabile: da 10 a 20 kg max. Potenza minima richiesta 500 W, 400 a 700 giri/min., raccordo esagonale SW10.

Art.nr.	Dimensioni	UM	Prezzo
62 96 18	SW 10/120 x 600 mm	1	18,29 ST1

Pistole a cartucce

★★
PROFI



Art.nr.	Capacità	UM	Prezzo	
59 18 40	400 ml	1	52,49	ST1
59 18 60	600 ml	1	55,99	ST1

Pistola per cartucce di silicone

Pistola chiusa, corpo in alluminio, sistema di spinta forte. Il meccanismo può essere caricato di un'elevata pressione. Impugnatura in caucciù. Asta di spinta con speciale rivestimento resistente alla corrosione. Inclusa piastra di spinta Profi per schiacciare completamente le cartucce e un beccuccio. Rapporto 17: 1, anche per materiali altamente viscosi come adesivi e sigillanti.

★
STANDARD



Art.nr.	Capacità	UM	Prezzo	
59 17 04	400 ml	5	9,12	ST1

Pistola per cartucce di silicone

Chiusa con corpo in alluminio, per cartucce standard e anche prodotti in sacchetto.

Accessori per pistole per cartucce di silicone



Art.nr.	UM	Prezzo	
59 18 00	1	4,14	ST1

Piastra di spinta Profi

Per schiacciare completamente le cartucce con le pistole chiuse.



Art.nr.	UM	Prezzo	
59 18 01	1	4,10	ST1

Beccuccio

Per il dosaggio del silicone con le pistole chiuse (1 conf. 3 pezzi).

★★★
PREMIUM



Art.nr.	Capacità	UM	Prezzo	
59 16 30	310 ml	1	39,03	ST1

Pistola per cartucce di silicone

Aperta, contenitore girevole, sistema di spinta forte. Il meccanismo può essere caricato di un'elevata pressione. Impugnatura in gomma. Asta di spinta con speciale rivestimento resistente alla corrosione. Rapporto 17: 1, per adesivi ad alta viscosità e sigillanti.

★★
PROFI



Art.nr.	Capacità	UM	Prezzo	
59 11 15	310 ml	1	20,94	ST1

Pistola per cartucce di silicone

Aperta, per cartucce standard. Con sistema d'arresto e cutter integrato. Rapporto 10:1.

★
STANDARD



Art.nr.	Capacità	UM	Prezzo	
59 12 00	310 ml	1	7,28	ST1

Pistola per cartucce di silicone

Aperta, per cartucce standard. Rapporto 7:1.

★★
PROFI



Art.nr.	Capacità	UM	Prezzo	
59 12 10	310 ml	12	5,61	ST1

Pistola per cartucce di silicone

Aperta, per cartucce standard (qualità standard). Rapporto 7:1.

Spatole per fughe



Raschietto per silicone Multi con protezione lama

Raschietto in plastica resistente e con la lama in metallo. Per la rimozione senza residui delle giunte in silicone, con protezione della lama da taglio inclusa.

Art.nr.	UM	Prezzo
32 92 00	1	14,71 ST1



Spatola per silicone

Per lisciare e rimuovere l'eccesso di silicone durante la fugatura.

Art.nr.	Dimensioni	UM	Prezzo
32 90 00	14 x 6 cm	10	5,13 ST1

★★
PROFI



Set di spatole per stuccare le fughe

Astuccio con 3 pezzi in plastica speciale. Per lisciare e rimuovere facilmente lo stucco eccedente dalle fughe. Ideale anche per fughe convesse e concave. Differenti larghezze di fughe/raggi possibili: 4, 7 e 10 mm.

Art.nr.	Dimensioni	UM	Prezzo
32 90 10	4, 7, 10 mm	1	26,57 ST1

Attrezzi per cartongesso



Maniglie da trasporto

Tubo di acciaio Ø 15 mm, design molto robusto, manopole in gomma antiscivolo. Per il trasporto delle lastre in cartongesso con 2 persone.
1 set = 2 pezzi.

Art.nr.	UM	Prezzo	
37 05 00	1	36,24	ST1



Cesoia

Taglio diritto, per cornici metalliche e zoccolini.

Art.nr.	UM	Prezzo	
37 03 00	1	34,67	ST1



Roditrice e lama di ricambio

Roditrice art.nr. 37 02 00. Per un taglio preciso e senza sbavature. Lama di ricambio per roditrice, art. nr. 37 02 01.

Art.nr.	UM	Prezzo	
37 02 00	1	49,49	ST1
37 02 01	1	11,24	ST1



Pinza di raccordo

Pinza speciale per raccordare velocemente profilati metallici. Permette di unire in modo inscindibile due profilati fino a 0,8 mm di spessore.

Art.nr.	UM	Prezzo	
37 01 00	1	104,32	ST1

SPEZIAL



Frattoni speciale Expert

Speciale lama ricurva inox, supporto in alluminio con saldatura quadrupla, impugnatura Expert Griff. Ideale per giuntare le fughe tra i pannelli in cartongesso.

Art.nr.	Dimensioni / Spessore	UM	Prezzo	
31 06 28	305x120 mm/0,7 mm	1	20,21	ST1



Art.nr.	UM	Prezzo	
45 15 00	1	79,41	ST1

Pialla speciale per spigoli

Per smussare pannelli in cartongesso. Struttura robusta in alluminio. Due in uno: ideale sia per angoli (45°) che per bordi (22,5°). Lama sostituibile velocemente.



Art.nr.	UM	Prezzo	
43 58 00	1	11,51	ST1
43 58 10	1	3,33	ST1

Pialla per cappotto e cartongesso e lama di ricambio

Pialla per cappotto, cartongesso e anche legno art. nr. 43 58 00. Lama di ricambio art. nr. 43 58 10.



Art.nr.	Lunghezza lama	UM	Prezzo	
43 04 00	150 mm	1	5,72	ST1

Sega per pannelli in cartongesso

Lama da 150 mm extra robusta, denti inclinati e temprati. Impugnatura in legno naturale. Ideale per profilati in gesso e per tagliare cartongesso e pannelli in fibra di gesso (anche a tasca).



Art.nr.	Lunghezza lama	UM	Prezzo	
43 05 00	314 mm	1	19,38	ST1

Sega perforatrice

Per pannelli in cartongesso, legno e plastica.



Art.nr.	Larghezza del taglio	UM	Prezzo	
31 04 80	300 mm	1	23,57	ST1
31 04 81	300 mm	1	8,45	ST1

Sega

Lama extra-forte in acciaio con dentatura a punta. Per tagliare una varietà di materiali. Angolata, manico in legno, ideale per lavorare in alto. Lama di ricambio art 31 04 81.

★★★
PREMIUM



Art.nr.	Larghezza	UM	Prezzo	
32 02 15	15 cm	1	12,81	ST1

Spatola "Expert" con cacciavite

Lama in acciaio inox, con impugnatura "Expert". Per intonacare i pannelli in cartongesso e per fissare le viti senza cambiare attrezzo.



Spatola con cacciavite

In acciaio inox, manico in legno non verniciato, per stuccare il cartongesso e per stringere le viti senza cambiare attrezzo.

Art.nr.	Larghezza	UM	Prezzo	
32 02 55	15 cm	1	10,29	ST1



Garza copri-crepe in fibra di vetro

Autoadesiva per la copertura di crepe e la giuntura dei pannelli.

Art.nr.	Largh. / Lungh.	UM	Prezzo	
49 72 00	50 mm / 90 m	1	5,10	ST1
49 72 10	100 mm / 45 m	1	5,41	ST1
49 72 15	150 mm / 23 m	1	5,34	ST1



Nastro copri-crepe

Nastro autoadesivo speciale molto elastico, può essere subito verniciato o coperto dalla tappezzeria.

Art.nr.	Largh. / Lungh.	UM	Prezzo	
49 71 50	50 mm / 10 m	12	4,48	ST1



Accetta da piastrellista

Con testa forgiata tranciante, leva chiodi e martello. Manico in tubolare d'acciaio. Ideale per rimuovere l'eccesso di gesso dopo l'intonacatura.

Art.nr.	UM	Prezzo	
43 66 00	1	24,78	ST1

Taglierine per pannelli isolanti

Taglierine per tagli veloci e precisi di cappotto e pannelli in fibre minerali.

	ProCut top	ProCut compact	ProCut basic	ProCut basic 128	ProCut mineral PLUS	ProCut mineral PLUS 128
Apparecchio autonomo	●	●	○	○	–	○
Apparecchio da appoggio	●	●	–	–	●	●
Apparecchio a sospensione sull'impalcatura	●	●	●	●	–	–
Profondità di taglio in cm a 90°	30	30	25	25	30	30
Profondità di taglio (max.) in cm a 45°	21	21	16	16	20	20
Lunghezza di taglio in cm	105	70	105	128	110	128
Peso apparecchio / kg	17,5	15	9	11	14	17

● Di serie / ○ Cavaletto opzionale / – Non disponibile

ProCut top

La taglierina per pannelli isolanti che non lascia nulla di intentato.

- Tagli estremamente precisi tramite la barra di torsione e la guida del filo da taglio brevettata.
- Lavoro più veloce e facile da usare grazie a un'ampia gamma di attrezzatura per tagli ripetitivi e trasformatore ad alte prestazioni.
- Struttura robusta che ne prolunga la durata.
- Facile e veloce esecuzione di tagli speciali con angolare ripiegato.
- Custodia in plastica pratica, comoda e sicura da trasportare nei cantieri.



ProCut top come unico apparecchio...



... oppure in set con taglierina per angoli...



... sempre in pratica e robusta valigia



Taglierina per pannelli isolanti ProCut top con taglierina angolare integrata in pratica custodia di plastica

Dispositivo tagliente particolarmente flessibile e robusto per polistirolo espanso, pannelli isolanti o pannelli perimetrali. Utilizzabile in vario modo, come dispositivo su piedistallo, da appoggio e anche come dispositivo sospeso, grazie al piede di appoggio rimovibile. Massima precisione grazie alla taglierina angolare montata in modo fisso e ampia dotazione di strumenti per la misurazione e tagli a ripetizione. Meno peso e maggior robustezza grazie al pannello posteriore monocomponente.

Dati tecnici: lunghezza di taglio 105 cm, profondità di taglio con 90° 30 cm e tagli a sghembo con 45° 21 cm, peso 17,5 kg (senza piede di appoggio), trasformatore IP54 a riparo da spruzzi d'acqua.

Materiale compreso nella fornitura: taglierina per pannelli isolanti ProCut top, con taglierina angolare, 3 fili di ricambio, fusibili di ricambio, custodia in plastica.

Art.nr.	Profondità / Lunghezza	UM	Prezzo
57 33 00	30 cm / 105 cm	1	3.602,66 ST2



Filo da taglio di ricambio per ProCut top

1 confezione = 5 pezzi.

Art.nr.	UM	Prezzo
57 33 01	1	40,42 ST2



Filo da taglio di ricambio per ProCut top modello 2013 e ProCut multi, preconfezionato.

1 pacchetto = 5 pezzi.

Art.nr.	UM	Prezzo
57 00 47	1	46,70 ST2



Filo di ricambio per ProCut top angolare

1 confezione = 5 pezzi.

Art.nr.	UM	Prezzo
57 33 02	1	33,66 ST2



Filo di ricambio per taglierina per angoli, confezionato

1 pacchetto = 5 pezzi.

Art.nr.	UM	Prezzo
57 00 49	1	35,37 ST2



10 m di filo di ricambio su rotolo per taglierine ProCut e taglierina per angoli

Utilizzabile con tutti i modelli di taglierine ProCut e taglierine per angoli. Per cambiare fili consumati o molto sporchi.

Art.nr.	Lunghezza	UM	Prezzo
57 00 02	10 m	1	34,82 ST2



Fusibili di ricambio per il trasformatore delle taglierine ProCut

Per il ricambio dei fusibili guastati del trasformatore (1 pacchetto = 2 pezzi).

Art.nr.	UM	Prezzo
57 00 04	1	6,84 ST2

ProCut compact

La taglierina per pannelli isolanti versatile, pratica e maneggevole ideale per svariati tagli

- **Peso e altezza ridotti, supporto removibile senza utensili**
- **Lavorazione rapida dei tagli speciali ed elevata praticità di utilizzo grazie alla taglierina per angoli di serie**
- **Tagli estremamente precisi grazie alla barra da taglio resistente e alla guida brevettata**
- **Adattabile a future configurazioni di pannelli di misura superiori**



Taglierina per angoli di serie per tagli speciali



Supporto di serie per uso a terra...



...e in appoggio al muro...



... e sul ponteggio con gancio di serie.



Set taglierina ProCut compact

Apparecchio robusto e stabile completo di taglierina per angoli per tutti i tagli di pannelli isolanti in polistirolo. Forma compatta, peso ridotto e supporto facilmente smontabile senza attrezzi per un trasferimento comodo e facile sull'impalcatura. Elementi di comando chiari e scala di misurazione di facile interpretazione. Il timer impedisce il surriscaldamento del filo da taglio nei tempi di inattività e garantisce quindi una minor usura del filo ed una maggiore sicurezza.

Dati tecnici: altezza del taglio 70 cm, profondità del taglio 30 cm a 90° e 21 cm con taglio obliquo. Pesì: apparecchio base 15 kg, taglierina per angoli 1,4 kg, supporto da terra 3 kg. Trasformatore IP54 sicuro contro gli schizzi d'acqua.

Dotazione di serie: apparecchio base, taglierina per angoli, 6 fili di ricambio, 3 per apparecchio base e 3 per taglierina per angoli, robusto contenitore di trasporto in cartone.

Art.nr.	Profondità / Lunghezza	UM	Prezzo
57 00 80	30 cm / 70 cm	1	2.580,25 ST2



Filo di ricambio per ProCut compact, già confezionato

Art. nr. 57 00 28 per taglierina 1 conf. = 5 pezzi
Art. nr. 57 00 29 per taglierina per angoli 1 conf. = 5 pezzi

Art.nr.	UM	Prezzo
57 00 28	1	27,94 ST2
57 00 29	1	26,24 ST2

ProCut basic

Il modello base per l'uso sull'impalcatura.

- Leggero e maneggevole per variare facilmente la posizione sull'impalcatura.
- Utilizzo per ogni tipo di taglio.
- Disponibile con una lunghezza di 105 cm o 128 cm.



Taglierina ProCut basic

Con supporto integrato per impalcature per spostarla facilmente e con poche manovre da piattaforma a piattaforma. Sono possibili tutti i tagli comuni come tagli dritti, obliqui, inclinati e tagli in profondità. Scala di misurazione ben visibile per tagli veloci e precisi. Profondità del taglio max. 25 cm per tagli dritti e per tagli obliqui sino ad 45° profondità massima 16 cm. Lunghezza massima del taglio 105 o 128 cm, peso da 9 ossia 11 kg. classe di protezione IP 54. Dotazione di serie: 5 fili di ricambio già confezionati, 2 fusibili di ricambio, nel pratico cartone da trasporto.

Art.nr.	Profondità / Lunghezza	UM	Prezzo
57 00 70	25 cm / 105 cm	1	1.137,72 ST2
57 00 75	25 cm / 128 cm	1	1.179,07 ST2



Cavalletto

Per ProCut basic e basic 128. Per l'utilizzo da terra.

Art.nr.	UM	Prezzo
57 00 16	1	232,19 ST2



Braccio supporto sinistro

Per ProCut basic e basic 128 per migliorare l'appoggio ed il lavoro con i pannelli isolanti.

Art.nr.	UM	Prezzo
57 01 05	1	112,76 ST2



Filo di ricambio per ProCut basic

1 confezione = 5 pezzi

Art.nr.	Lunghezza	UM	Prezzo
57 00 46	105 cm	1	39,56 ST2
57 00 48	128 cm	1	40,46 ST2

ProCut mineral PLUS

Taglierina per pannelli isolanti in fibre minerali

- Tagli veloci e precisi senza fatica
- Diverse varianti di taglio per pannelli isolanti che non si prestano al taglio con il filo a caldo
- Adattabile a future configurazioni di pannelli di misure superiori



Compatta e comoda da trasportare grazie al supporto removibile



Sostegno di appoggio orientabile per la stabilità



Facile lettura della scala e comodo blocco di misurazione



Piastra di supporto per maggiore sicurezza

Set taglierina ProCut mineral PLUS/PLUS 128 con seghetto

Con taglierina, seghetto alternativo e lama per pannelli. Per il taglio preciso di pannelli in fibre minerali e lana di vetro, schiuma dura Perimeter, Resole e Hybrid di spessore da 6 a 30 cm e altezza massima di 110 cm con la ProCut mineral PLUS (57 01 98) o di 128 cm con la ProCut mineral PLUS 128 (57 03 95). Tagli obliqui a 45° per pannelli sino a 20 cm di spessore grazie alla guida da taglio orientabile. Tagli angolari precisi grazie alla guida da taglio regolabile in altezza. Da usare come apparecchio semi-chiuso. ProCut mineral PLUS 128 viene fornita con il cavalletto (57 03 91). Base rimovibile e peso ridotto, solo 14 kg per un comodo trasporto.

Dotazione di serie: angolo, robusta scatola in cartone per il trasporto. Da combinare con il coltello per pannelli art. nr. 43 62 49 o con la sega „coda di volpe“ art. nr. 43 01 55.

Art.nr.	Profondità / Lunghezza	UM	Prezzo
57 01 98	30 cm / 110 cm	1	2.149,61 ST2
57 03 95	30 cm / 128 cm	1	2.337,44 ST2



Taglierina ProCut mineral PLUS

Come modello 57 01 98 con guida per un utilizzo con il seghetto alternativo ma fornita senza seghetto e lama. Opzionale: seghetto alternativo con ricarica e due batterie Li-Power (57 01 95), lama per seghetto (57 01 96/97), coltello da 48 cm per materiali isolanti (43 62 49), sega „coda di volpe“ (43 01 55).

Art.nr.	Profondità / Lunghezza	UM	Prezzo
57 01 90	30 cm / 110 cm	1	1.634,61 ST2
57 03 90	30 cm / 128 cm	1	1.835,85 ST2



Cavalletto per ProCut mineral PLUS 128

Supporto stabile per l'impiego della taglierina per pannelli isolanti ProCut mineral PLUS 128 come dispositivo autonomo.

Art.nr.	UM	Prezzo
57 03 91	1	150,80 ST2



Seghetto alternativo a batteria

Seghetto alternativo a batteria per la ProCut mineral PLUS con una lama per pannelli isolanti.

Dotazione di serie: lama per legno e metallo, 2 batterie Li -Power (10,8 V/2,0 Ah), stazione di ricarica e luce a LED da lavoro integrata. Giri al minimo 0-3100/min., peso incluso pacco batterie 1,2 kg.

Art.nr.	UM	Prezzo
57 01 95	1	483,28 ST3

Lama per seghetto alternativo

Lama speciale di ricambio per il seghetto a batteria della ProCut mineral PLUS.

Art.nr.	Lunghezza	Lunghezza lama	UM	Prezzo
57 01 97	300 mm	280 mm	1	15,29 ST3
57 01 96	450 mm	430 mm	1	32,76 ST3



Set di lame per seghetto alternativo

Per legno e metallo (rispettivamente una lama per sega a coda e una per seghetto alternativo) 2 lame per sega a coda di 75 mm e 55 mm in lunghezza e 2 lame per seghetto alternativo da 130 mm in lunghezza. 1 pacco = 4 lame.

Art.nr.	UM	Prezzo
57 03 96	1	11,60 ST3



Sega manuale coda di volpe Mineral

Sega manuale con impugnatura a due componenti e con dentatura speciale per tagli precisi e puliti senza sfilacciature dei pannelli in lana di roccia, schiuma Perimeter, Resol e Hybrid.

Art.nr.	Lunghezza lama	UM	Prezzo
43 01 55	500 mm	1	26,00 ST1



Sega per pannelli in espanso rigido

Con denti extra fini, denti temprati, molatura diamantata su entrambi i lati, impugnatura 2C. Ideale per pannelli Resol e Perimeter.

Art.nr.	Lunghezza lama	UM	Prezzo
43 01 20	500 mm	1	27,53 ST1



Coltello per materiale isolante

Manico in legno ergonomico. Lama seghettata per materiali duri. Lama ondulata per materiali morbidi.

Art.nr.	Lunghezza lama	UM	Prezzo
43 62 36	360 mm	1	39,29 ST1



Coltello per pannelli isolanti doppia lama 48 cm

Lunghezza lama 48 cm, impugnatura ergonomica in legno. Con lama seghettata per materiali duri e spessi e lama ondulata per materiali morbidi. Ideale da utilizzare con la taglierina ProCut mineral per tagli precisi di pannelli in fibre minerali.

Art.nr.	Lunghezza lama	UM	Prezzo
43 62 49	480 mm	1	58,94 ST1



Sacca da trasporto per ProCut mineral

Per trasportare comodamente la ProCut mineral e proteggere gli attrezzi da taglio grazie al tessuto molto resistente.

Art.nr.	UM	Prezzo
57 01 99	1	153,90 ST2

ISO MARK

Per una facile misurazione e trasferimento dei ritagli dei davanzali delle finestre durante il sistema di montaggio dei pannelli isolanti

- Facili misurazioni per sezioni di taglio complicate
- Veloci e precisi trasferimenti sul pannello
- Il complemento perfetto per la taglierina con accessorio per angoli



1. Programmare l'attrezzo



2. Allineare il pannello sul davanzale



3. Determinare lo spessore tra il davanzale e il pannello



4. Trasferire le misure sul pannello isolante



ISO MARK

Per misurazioni facili e veloci dei ritagli sui davanzali delle finestre durante il montaggio del sistema di isolamento a cappotto e il trasferimento sul pannello.

Art.nr.	UM	Prezzo
26 38 00	1	305,90 ST3

Altri attrezzi per i lavori di isolamento



Supporto girevole per pannelli isolanti

Consente di lavorare comodamente sull'impalcatura con poco ingombro e risparmiando tempo. Con dispositivo di sicurezza anticaduta. Piatto rotante con fermi per pannelli. Montaggio semplice e trasporto poco ingombrante.

Art.nr.	UM	Prezzo
43 58 50	1	333,64 ST1



Taglierina a caldo HotKnife 36V a batteria

Alimentazione a batteria in Litio di lunga durata che permette di lavorare comodamente e ovunque, senza sospensioni di lavoro (ca 60 minuti di autonomia).

Dotazione di serie: 1 lama da 150 mm e 1 da 200 mm, utensili per montaggio, valigetta da trasporto in plastica, spazzole di pulizia, 2 batterie in Litio da 36V/1,5 Ah e caricabatterie. Dati tecnici: 180 W, temperatura massima 350 C, 16 diverse regolazioni della temperatura, peso con batteria 1,1 kg.

Art.nr.	UM	Prezzo
43 61 20	1	495,97 ST1



Taglierina a caldo HotKnife 250

Elettrica, per tagli precisi di pannelli, per angoli, sporgenze e rientranze dei muri, sino ad uno spessore di 250 mm.

Dotazione di serie: 1 lama da 200 mm e 1 da 250 mm, macchina per il taglio dei profili con 2 lame flessibili da 300 mm, valigetta in alluminio di alta qualità. Inoltre guida da taglio con sistema di arresto per tagli di precisione da 90° e tagli obliqui da 45°.

Dati tecnici: 190 W, 230 V/50 Hz, 0,5 A. Lama di ricambio 200 mm art. nr. 43 61 54, lama di ricambio 250 mm art. nr. 43 61 53, lama di ricambio flessibile 300 mm art. nr. 43 61 55.

Art.nr.	Lunghezza	UM	Prezzo
43 61 50		1	328,17 ST1
43 61 54	200 mm	1	24,37 ST1
43 61 53	250 mm	1	39,98 ST1
43 61 55	300 mm	1	8,76 ST1

Tagli sino a 250 mm di profondità.



Pinze universali

Per il fissaggio di pannelli mentre la colla si secca. 1 pacchetto = 10 pezzi.

Art.nr.	UM	Prezzo	
56 10 06	1	32,80	ST3



Pistola per schiuma con tubo regolabile

Di alta qualità, ideale per luoghi difficili da raggiungere. Impugnatura ergonomica 2-K. Adattatore antiaderente rinforzato. Regolazione dell'ago di erogazione molto sensibile con funzione di fine corsa.

Art.nr.	UM	Prezzo	
59 21 30	1	70,90	ST1



Pistola per schiuma Teflon

Pistola per schiuma PU, leggera e compatta, con rivestimento in teflon sull'intera superficie.

Art.nr.	UM	Prezzo	
59 21 20	1	59,39	ST1



Pistola per schiuma con impugnatura 2 componenti

Pistola per schiuma robusta, molto leggera, impugnatura ergonomica a due componenti. Elementi in metallo e ugello in ottone. Rubinetto extra grande.

Art.nr.	UM	Prezzo	
59 21 10	1	24,59	ST1



Taloscia in legno con velcro

Con impugnatura in plastica, per fogli abrasivi autoadesivi. Ideale per levigare pannelli isolanti in polistirolo.

Art.nr.	Lungh. / Largh.	UM	Prezzo	
31 37 28	280 x 140 mm	1	22,65	ST1
31 37 42	420 x 200 mm	1	41,77	ST1



Art.nr.	Lungh. / Largh.	UM	Prezzo	
31 37 29	280 x 140 mm	3	3,74	ST1
31 37 43	420 x 200 mm	3	8,59	ST1

Carta abrasiva

Autoadesiva, grana 16 per taloscia.



Art.nr.	Lungh. / Largh.	UM	Prezzo	
31 38 28	280 x 140 mm	1	28,80	ST1

Smerigliatrice manuale WDVS

Con alto potere di rimozione per la levigatura dei pannelli in polistirolo. Piastra in metallo resistente con supporto in velcro.



Art.nr.	Lungh. / Largh.	UM	Prezzo	
31 38 30	280 x 140 mm	1	23,07	ST2

Piastra di rettifica di ricambio per smerigliatrice a mano

Con precisione ed efficienza.

I vostri clienti si aspettano un buon prezzo al metro quadro. Voi vi aspettate un buon guadagno. Le soluzioni STORCH per la lavorazione di tappezzerie e rivestimenti da pavimento vi consentiranno di lavorare in maniera rapida e precisa. Ciò è vantaggioso sia per i vostri clienti che per voi!



Tappezzare e rivestire pavimenti



Informazione
servizio
assistenza

Il vantaggio di conoscere

Lasciate che il vostro consulente vendita vi informi sugli attrezzi ed apparecchi STORCH per lavorare in maniera ancora più economica, ad es. l'incollatrice Tapetomat E. Questi attrezzi sono facili da installare, offrono un'altezza di lavoro comoda pari a 90 cm e garantiscono un'elevata robustezza per qualsiasi cantiere. Ulteriori informazioni su: www.storch.de/www.storchitalia.it.

I vostri vantaggi a colpo d'occhio

- Lavorazione razionale di carte da parati, dalla fibra grezza alla carta da parati speciale
- Un programma completo di utensili per qualsiasi rivestimento di pavimenti
- Tutti gli utensili necessari per il rivestimento di pavimenti

Tappezzare e rivestire pavimenti

Rimuovere vecchie tappezzerie	116	Posare la moquette	138
Dosatori di colla e tavoli da tappezziere	119	Posare PVC e linoleum	140
Attrezzi da tappezzeria	123	Posa di parquet e laminato	141
Coltelli e lame	128	Attrezzi per il rivestimento di pavimenti	143
Forbici	133	Attrezzi da vetraio	146
Rimuovere rivestimenti e colle	134		
Preparare il sottofondo	135		
Applicazione di colla	137		

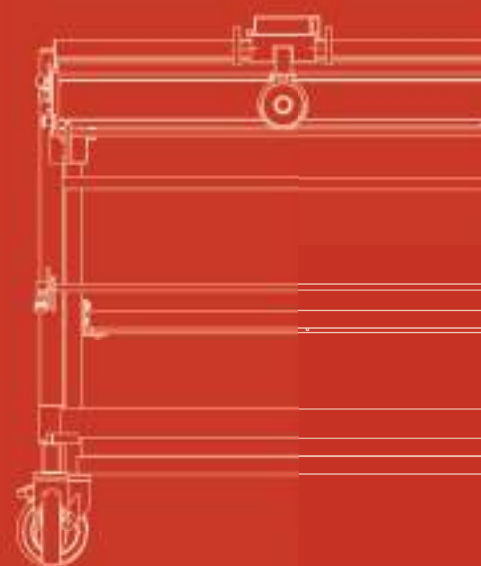
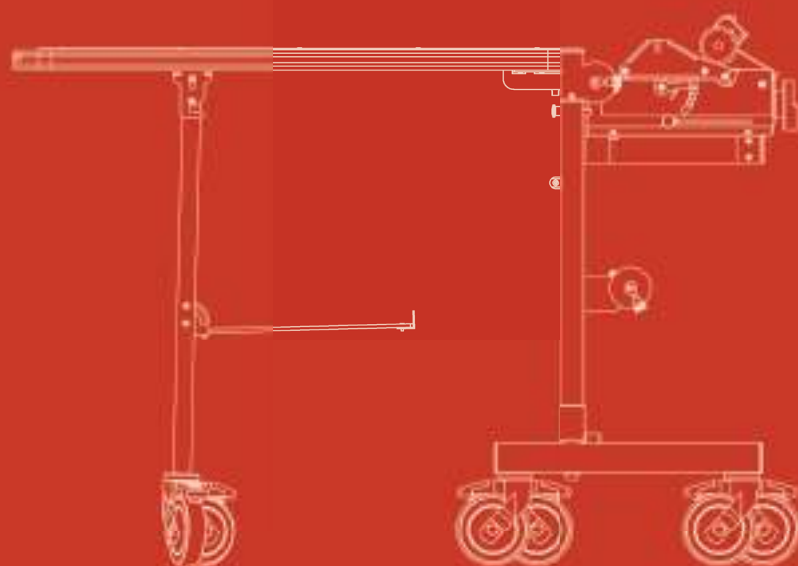
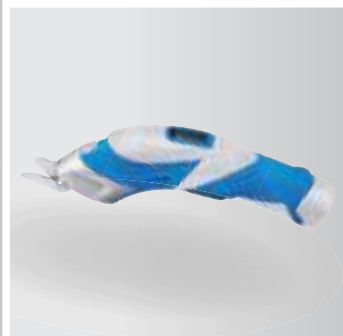

Staccare la tappezzeria

Tutto il necessario per staccare senza problemi e in modo pulito vecchi rivestimenti di pareti.
Macchine robuste e attrezzi solidi per ogni tipo di impiego ed ogni grado di difficoltà.

Perforare la tappezzeria



Perforatore per tappezzeria

Perforatore per tappezzeria con tre testine rotanti per perforare la vecchia tappezzeria. Grazie alla perforazione, il vapore o la soluzione staccaparati penetrano in profondità nei pori ed agiscono più rapidamente ed efficacemente. Testina di ricambio art. nr. 21 13 06.

Art.nr.	UM	Prezzo	
21 13 05	1	20,01	ST1
21 13 06	3	3,81	ST1

- Per trattare grandi superfici con l'impiego di un solo attrezzo
- Per raggiungere l'altezza dei soffitti senza utilizzo della scala



Rullo con chiodi

Combinazione di rullo perforatore con asta telescopica Lock-it per arrivare sino a 3 mt di altezza. Rullo a forma a V con chiodi in metallo temprato.

Art.nr.	Larghezza	UM	Prezzo	
21 13 10	2 x 75 mm	1	175,69	ST1



Rullo con chiodi in ottone

Con due cilindri a V di 75 mm in ottone con chiodi in metallo temprato.

Art.nr.	Larghezza	UM	Prezzo	
21 13 00	2 x 75 mm	1	140,13	ST1



Rullo con chiodi

Combinazione di rullo perforatore con asta telescopica per arrivare sino a 3 mt di altezza. Rullo in ottone dotato di superficie liscia, lungo 20 cm. Chiodi in metallo temprato.

Art.nr.	Larghezza	UM	Prezzo	
21 14 10	200 mm	1	144,86	ST1



Rullo con chiodi in ottone

Cilindro in ottone con chiodi in metallo temprato.

Art.nr.	Larghezza	UM	Prezzo	
21 14 00	200 mm	1	96,96	ST1



Rullo con chiodi in plastica

Cilindro in plastica con chiodi in metallo temprato.

Art.nr.	Larghezza	UM	Prezzo	
21 14 50	150 mm	1	40,15	ST1

Staccaparati a vapore



Staccaparati a vapore

A riscaldamento elettrico, economica, robusta e pratica. Perfetta anche nei particolari: ampio raggio d'azione grazie alla comoda pedana, al cavo e al tubo flessibile da 5 m.

Dati tecnici: tempo di riscaldamento circa 15 min., vapore prodotto circa 5 l/h, serbatoio 8 l, tempo di operatività circa 90 min., potenza 2,9 kW, 230 V/50 Hz, 14 A.

Art.nr.	UM	Prezzo
60 69 00	1	567,41 ST1

Raschietti e polverizzatore



Raschietto speciale per pareti e soffitti

Raschietto speciale 21 10 00. Ottima qualità, lama e lamina elastica, temprate e sostituibili. Lama di ricambio art. nr. 21 10 50 e lamina elastica di ricambio art. nr. 21 10 55.

Art.nr.	Larghezza della lama	UM	Prezzo
21 10 00	275 mm	1	63,97 ST1
21 10 50		5	11,03 ST1
21 10 55		5	13,62 ST1



Raschietto universale

Lama sostituibile.

Art.nr.	Larghezza della lama	UM	Prezzo
35 06 00	100 mm	4	3,81 ST1



Lama di ricambio

Per articoli 35 06 00.

Art.nr.	Larghezza della lama	UM	Prezzo
35 06 11	100 mm	1	3,83 ST1



Raschietto universale

Cambio della lama automatico. Lame di ricambio art. nr 35 30 11.

Art.nr.	Larghezza della lama	Lunghezza	UM	Prezzo	
35 07 00	100 mm	30 cm	1	20,13	ST1
35 07 10	100 mm	50 cm	1	11,90	ST1



Piella per superfici

Piella art. nr. 21 12 20 e 21 12 30 con coppia di lame temprate e sostituibili, per eliminare residui di colla o intonaco e lisciare pareti nuove. Coppie di lame da sostituzione art. nr. 21 12 70 e 21 12 80.

Art.nr.	Larghezza della lama	UM	Prezzo	
21 12 20	200 mm	4	10,14	ST1
21 12 30	300 mm	4	12,81	ST1
21 12 70	200 mm	5	3,56	ST1
21 12 80	300 mm	5	4,84	ST1



Pompa a spruzzo Trolley

Contenitore a pressione in plastica con ruote. Robusta lancia in metallo, la potenza e l'estensione del getto di spruzzo sono regolabili. Capacità max 12 litri, pressione del serbatoio 3 bar.

Art.nr.	Capacità	UM	Prezzo	
60 65 25	12 l	1	67,49	ST1



Pompa a spruzzo

Contenitore a pressione in plastica. Leggermente trasparente per controllare il livello. Con manometro per controllare la pressione. Con pompa a pressione sino a 3 bar. Inclusa lancia da spruzzo in ottone. Lunghezza regolabile da 35 a 61 cm.

Art.nr.	Capacità	UM	Prezzo	
60 65 15	8 l	1	51,16	ST1



Solvente concentrato per tappezzeria

Per scollare velocemente la vecchia tappezzeria. Da diluire nell'acqua. Può essere applicato con la siringa, con la pompa o con il pennello.

Art.nr.	Contenuto	UM	Prezzo	
52 55 01	1.000 ml	1	12,15	ST2

Incollatrici e tavoli da tappezziere

Incollatrice Tapetomat E

Il sistema completo per tappezzerie professionali

- **Taglio e incollaggio rapido e preciso in uno spazio contenuto**
- **Apparecchi robusti per uso affidabile e durevole anche in cantiere**
- **Altezza di lavoro comoda di 90 cm**



Regolazione precisa della quantità di colla



Ruote grandi e blocco sicuro per un'ottima stabilità e un facile trasporto sul cantiere



Piano con scala in cm e guida di taglio e di arresto incorporata per un allineamento e un taglio preciso dei fogli di carta da parati



Incollatrice Tapetomat E con supporto

Apparecchio robusto in acciaio inox. La capacità del recipiente della colla è stata aumentata e riduce la quantità di colla residua. La colla può essere regolata di continuo per diminuire le interruzioni di lavoro. Grazie al grande volume di colla disponibile, i rifornimenti sono più facili e meno frequenti. La carta viene inserita facilmente. Veloce da smontare e da pulire. Può essere utilizzato davanti al tavolo da tappezzeria o con un tavolo macchina. Grazie alle ruote di grandi dimensioni, è facile da spostare, i freni poi garantiscono un appoggio stabile. Sottotelaio staccabile per l'utilizzo come dispositivo da tavolo. Il supporto è pieghevole per facilitare il trasporto. Fornitura comprensiva di ruota da taglio e cursore a scorrimento per pulire il dispositivo.

Art.nr.	Larghezza	UM	Prezzo
21 61 07	60 cm	1	2.127,31 ST2
21 61 09	85 cm	1	2.293,17 ST2
21 61 11	110 cm	1	2.586,87 ST2



Incollatrice Tapetomat E da tavolo

Da utilizzare sul tavolo, abbinabile al supporto. La fornitura comprende il coltello rotante e il cursore a scorrimento per pulire il dispositivo.

Art.nr.	Larghezza	UM	Prezzo
21 61 06	60 cm	1	1.305,78 ST2
21 61 08	85 cm	1	1.391,83 ST2
21 61 10	110 cm	1	1.882,76 ST2



Supporto per Tapetomat E

Struttura robusta in alluminio. Da abbinare all'apparecchio da tavolo. Con grandi ruote e freni per buona stabilità di lavoro e facile trasporto in cantiere. Il supporto è pieghevole.

Art.nr.	Larghezza	UM	Prezzo
21 61 16	60 cm	1	514,50 ST2
21 61 18	85 cm	1	594,32 ST2
21 61 20	110 cm	1	690,48 ST2



Tavolo per Tapetomat E

Tavolo stabile per ripiegare la carta da parati nella tecnica della concertina in uno spazio ristretto. Piano in legno laccato con scala centimetrata, barra di taglio e fermo regolabile per il taglio ottimale della carta da parati. Con ripiano per le strisce già incollate. Pieghevole per un facile trasporto e stoccaggio.

Art.nr.	Larghezza	UM	Prezzo
55 63 16	60 cm	1	860,98 ST2
55 63 18	85 cm	1	864,95 ST2
55 63 20	110 cm	1	948,56 ST2



Carrello di taglio per Tapetomat E

Per un taglio rapido e preciso della carta da parati attraverso una guida precisa del coltello rotante. Montaggio senza attrezzi sulla Tapetomat E. Incluso nella consegna rullo da taglio.

Art.nr.	Larghezza	UM	Prezzo
21 61 26	60 cm	1	396,43 ST2
21 61 28	85 cm	1	396,43 ST2
21 61 30	110 cm	1	490,57 ST2



Contametri con custodia per coltello rotante per Tapetomat E

Accessorio essenziale per il taglio rapido e preciso delle strisce di carta da parati. Fissaggio semplice sull'incollatrice con un clic. La rotella di taglio (non inclusa nella consegna) si attacca magneticamente. Ripristino facile con la leva laterale.

Art.nr.	Larghezza	UM	Prezzo
21 69 15	60 cm	1	323,18 ST2



Taglierina a rotella

Per tagli perfetti lungo la guida delle macchine incollatrici Tapetomat S.

Art.nr.	Diametro Ø	UM	Prezzo
21 69 20	70 mm	1	49,85 ST1



Aqua Adapter per Tapetomat E 85 cm e 110 cm

Da usare per la lavorazione di carta da parati pre-incollata, attivabile con acqua. Installazione semplice e senza attrezzi tramite connessione a spina.

Art.nr.	Larghezza	UM	Prezzo
21 61 38	85 cm	1	354,47 ST2
21 61 40	110 cm	1	365,34 ST2

Svolgitore e accessori



Svolgitore da 110 cm

Da appoggiare sulla scala o sul tavolo da tappeziere. Per tutti i tipi di rivestimenti murali come la tappezzeria e le carte da parati fino ad una larghezza massima di 110 cm. Incluso dispositivo per tagliare liste o pezzi.

Art.nr.	UM	Prezzo
21 70 10	1	362,06 ST2



Svolgitore da 110 cm con ruote

Ideale per lavorare direttamente sulle pareti o sul soffitto. Facile da usare appeso sulla scala o sul tavolo da tappeziere per la lavorazione della carta da parati tessile, in fibra di vetro e carta non tessuta fino a 110 cm di larghezza. Con striscia da taglio.

Art.nr.	UM	Prezzo
21 70 20	1	471,31 ST2



Contametri per svolgitore da 110 cm

Art.nr.	UM	Prezzo
21 70 05	1	216,98 ST2

Tavoli da tappezziere

★★★
PREMIUM



Tavolo da tappezziere

Supporto in alluminio leggero, telaio in legno robusto e piano in legno resistente all'umidità e indeformabile. Lunghezza massima 300 cm, riducibile a 250 cm e 200 cm. Altezza di lavoro 83 cm.

Piano pieghevole, ideale per gli spazi più piccoli. Struttura molto robusta.

Art.nr.	Largh. / Lungh.	UM	Prezzo
55 00 60	60 cm / 300 cm	1	369,69 ST1

★★★
PREMIUM



Tavolo da tappezziere

Telaio in alluminio leggero con sgancio rapido, resistente all'umidità, piano in legno stabile con cornice in alluminio con scala centimetrata. Altezza di lavoro 90 cm.

Art.nr.	Largh. / Lungh.	UM	Prezzo
55 04 60	60 cm / 320 cm	1	409,48 ST1
55 04 80	80 cm / 320 cm	1	430,60 ST1
55 04 10	100 cm / 320 cm	1	468,59 ST1

★★
PROFI



Tavolo da tappezziere

Telaio in alluminio leggero con sgancio rapido, resistente all'umidità, piano il legno stabile con scala centimetrata. Altezza di lavoro 90 cm.

Art.nr.	Largh. / Lungh.	UM	Prezzo
55 03 60	60 cm / 320 cm	1	354,60 ST1
55 03 80	80 cm / 320 cm	1	384,17 ST1

★
STANDARD



Tavolo da tappezziere

Con supporto e telaio in alluminio, piano di lavoro plastificato. Altezza di lavoro 80 cm.

Art.nr.	Largh. / Lungh.	UM	Prezzo
55 08 00	60 cm / 300 cm	1	134,47 ST2

Attrezzi da tappeziere

Altri attrezzi



Il contenuto mostrato è solo un esempio.

Cassetta da tappeziere

Contenuto: perforatore (21 13 05), raschiator per pareti e pavimenti da 100 mm (35 07 00), lame di ricambio 100 mm (35 06 11), piaffa per superfici 30 cm (21 12 30), solvente concentrato 1 l (52 55 01), coltello (21 60 00), riga 6 cm (21 58 20), filo a piombo 230g 5 m (43 06 00), matita (59 80 00), siringa per colla (36 86 00), righello da taglio 60 cm (26 20 60), spatola 23 cm (21 93 00), spatola per stendere (21 93 50), rullino morbido 18 cm (21 73 18), rullino per giunture 4,5 cm (21 78 00), rullino per giunture 3 cm (21 84 00), spazzola Combi (10 19 00), cutter 18 mm (35 61 1), 10 lame Goldcut (35 63 b80), cutter a doppio taglio (21 42 00), forbici Optima plus Goldcut (21 25 28), tester da corrente (43 87 00), tenaglia (43 68 00), spatola flessibile inox (32 02 07), set spatole giapo inox (32 38 00), tracciator a fune (43 02 03), polvere 180 g (43 02 66), spatola Flexogrip 100 mm (32 60 10), livella alluminio 60 cm (26 34 06), metro pieghevole 2 mt (26 60 20), metro a nastro acciaio 5 mt (26 32 50), raschiator vetro 100 mm (35 30 03), pennello (09 58 02), manico Lockit 25 cm (14 59 25), rullo poliestere 25 cm, anima 47 (14 16 25).

Art.nr.	Misure	UM	Prezzo
29 06 10	65 x 41 x 17 cm	1	424,88 ST1



Coltello per tappeziere

Manico in legno, lama in acciaio inox a doppio taglio.

Art.nr.	UM	Prezzo
21 60 00	1	26,36 ST1



Riga da tappeziere

In acciaio inox temprato.

Art.nr.	Largh. / Lungh.	UM	Prezzo
21 58 20	6 cm / 200 cm	1	10,37 ST1
21 58 30	6 cm / 300 cm	1	13,38 ST1



Art.nr.	Peso	UM	Prezzo
43 06 00	230 g	1	15,23 ST1

Filo a piombo

Con filo da 5 m.



Art.nr.	Contenuto	UM	Prezzo
43 02 65	180 g	1	3,33 ST1
43 02 66	180 g	1	2,83 ST1

Polvere tracciatrice

Gialla (art. nr. 43 02 65) e blu (art. nr. 43 02 66).



Art.nr.	Lunghezza	UM	Prezzo
43 02 03	30 m	1	13,72 ST1

Tracciatore a fune

Con fune da 30 m. Struttura solida in magnesio. Sistema a pressione per arrotolare facilmente la corda. Occhiello in acciaio. Con clip da cintura.



Art.nr.	Lunghezza	UM	Prezzo
43 02 04	30 m	1	17,79 ST1

Tracciatore a fune Speedy

Con fune da 30 m. Struttura solida in magnesio. Sistema a pressione per arrotolare facilmente la corda. In particolare questo modello arrotola la corda 5 volte più velocemente. Occhiello in acciaio. Con clip da cintura.



Art.nr.	Lunghezza	UM	Prezzo
43 02 05	30 m	5	3,71 ST1

Corda per tracciatore a fune - 30 m

Per art. nr. 43 02 03 e 43 02 04.



Art.nr.	UM	Prezzo
59 80 00	10	2,03 ST1

Matita per tracciare

Anche per vetro e plastica.



Art.nr.	Capacità	UM	Prezzo
21 95 00	30 ml	5	3,11 ST1
36 86 00	50 ml	1	5,11 ST1

Siringa per colla

30 ml con 1 ago e 50 ml con 2 aghi.

Righelli per tagliare



Taglia tappezzeria

Lama dentata in acciaio inox.

Art.nr.	Lunghezza	UM	Prezzo
21 39 60	60 cm	1	19,49 ST1



Righello da taglio

Lama in acciaio inox con impugnatura in plastica.

Art.nr.	Lunghezza	UM	Prezzo
26 20 60	60 cm	6	4,18 ST1

Spatole per stendere



Spatola per stendere la tappezzeria

In materiale plastico con impugnatura in legno.

Art.nr.	Larghezza	UM	Prezzo
21 90 33	32,5 cm	5	8,57 ST1



Spatola per stendere la tappezzeria

Ideale per tappezzerie in fibra e tessuti. Completamente in plastica con impugnatura integrata. Utilizzabile sui tre lati: 13, 18,5 e 8,5 cm.

Art.nr.	Larghezza	UM	Prezzo
21 96 00	28 cm	10	2,40 ST1



Spatola per stendere la tappezzeria

Con bordi arrotondati. Con un lato flessibile per stendere la tappezzeria e uno stabile con guida per tagliare la tappezzeria al di sopra del battiscopa.

Art.nr.	Larghezza	UM	Prezzo
21 93 50	24 cm	10	1,84 ST1



Spatola per stendere la tappezzeria

Con bordo per stendere flessibile e dorso rigido e arrotondato.

Art.nr.	Larghezza	UM	Prezzo
21 92 00	28 cm	5	1,69 ST1



Art.nr.	Larghezza	UM	Prezzo	
21 93 00	23 cm	10	1,27	ST1

Spatola per stendere la tappezzeria

Forma trapezoidale, in materiale plastico molto resistente.



Art.nr.	Larghezza	UM	Prezzo	
21 94 00	26 cm	10	2,06	ST1

Spatola per stendere la tappezzeria

Con manico, versione semplice.

Spazzole

★★★
PREMIUM



Art.nr.	Largh. / Lungh.	UM	Prezzo	
10 02 00	6 cm / 25 cm	1	50,09	ST1

Spazzola da tappezziere

Setole a doppia fila in crine di cavallo inserite a mano particolarmente rigide ma flessibili.

★★
PROFI



Art.nr.	Largh. / Lungh.	UM	Prezzo	
10 07 00	6,5 cm / 23 cm	1	7,81	ST1

Spazzola da tappezziere

Setola a doppia fila in crine di cavallo di buona qualità.

Altre spazzole

★★★
PREMIUM



Art.nr.	Lunghezza	UM	Prezzo	
10 19 00	32 cm	1	42,11	ST1

Spazzola per stendere Kombi

Morbide setole cinesi all'esterno per tutti i tipi di carta da parati e stabili setole in nylon all'interno per una giusta pressione.

★★
PROFI



Art.nr.	Lunghezza	UM	Prezzo	
10 20 00	30 cm	1	7,60	ST1

Spazzola per stendere

Setola cinese vulcanizzata.

★★
PROFI



Art.nr.	Lunghezza	UM	Prezzo	
10 18 02	32 cm	1	40,93	ST1

Spazzola per stendere

Setola in nylon vulcanizzata molto rigida.
Impugnatura in legno robusto.

★
STANDARD



Art.nr.	Lunghezza	UM	Prezzo	
10 17 50	30 cm	1	6,65	ST1

Spazzola per stendere

Setola in nylon pressata.

Rullini per giunte

★★
PROFI



Art.nr.	Larghezza	UM	Prezzo	
21 73 18	18 cm	1	7,08	ST1

Rullo per piccole superfici morbido

In materiale sintetico espanso, sostituibile.

★
STANDARD



Art.nr.	Larghezza	UM	Prezzo	
21 72 15	15 cm	1	3,72	ST1
21 72 18	18 cm	1	5,23	ST1

Rullo per piccole superfici morbido

In materiale sintetico espanso con manico estraibile da 6 mm.



Art.nr.	Larghezza	UM	Prezzo	
21 78 00	4,5 cm	5	2,87	ST1

Rullo per piccole superfici morbido

In materiale plastico morbido.



Art.nr.	Larghezza	UM	Prezzo	
21 80 00	4,5 cm	5	1,98	ST1

Rullo per piccole superfici duro

In materiale plastico duro.



Art.nr.	Larghezza	UM	Prezzo	
21 84 00	3 cm	5	1,90	ST1

Rullo per piccole superfici conico

In materiale plastico duro.

Cutter e lame

Cutter



Cutter in alluminio largo

Con lame da 18 mm, impugnatura a due componenti. Con blocco della lama a rotella e guida metallica.

Art.nr.	Larghezza della lama	UM	Prezzo
35 60 05	18 mm	1	6,26 ST1



Cutter in alluminio stretto

Con lama da 9 mm, scomparto lame. Guida metallica e impugnatura a due componenti.

Art.nr.	Larghezza della lama	UM	Prezzo
35 66 05	9 mm	1	4,24 ST1



Cutter Secure Top largo

Con retractione automatica della lama per brevi usi e bloccaggio sicuro. Impugnatura a due componenti e guida in metallo.

Art.nr.	Larghezza della lama	UM	Prezzo
35 60 06	18 mm	1	5,97 ST1



Cutter Secure Top stretto

Con retractione automatica della lama per brevi usi e bloccaggio sicuro. Impugnatura a due componenti e guida in metallo.

Art.nr.	Larghezza della lama	UM	Prezzo
35 66 06	9 mm	1	4,08 ST1



Cutter in alluminio largo

Manico in alluminio, maneggevole con guida metallica e blocco automatico della lama.

Art.nr.	Larghezza della lama	UM	Prezzo
35 60 10	18 mm	1	3,47 ST1



Cutter in alluminio stretto

Manico in alluminio, maneggevole con guida metallica e blocco automatico della lama.

Art.nr.	Larghezza della lama	UM	Prezzo
35 66 10	9 mm	5	1,98 ST1



Art.nr.	Larghezza della lama	UM	Prezzo
35 61 00	18 mm	1	11,62 ST1

Cutter Expert largo

Concezione esclusiva STORCH: modello particolarmente robusto con blocco della lama a vite. Include 3 lame.



Art.nr.	Larghezza della lama	UM	Prezzo
35 61 15	18 mm	1	5,61 ST1

Cutter largo con riserva per lame

Manico a 2 componenti, con riserva per 8 lame, guida metallica con blocco della lama a vite. Include 8 lame.



Art.nr.	Larghezza della lama	UM	Prezzo
35 61 25	25 mm	6	5,68 ST1

Cutter extra largo

Manico a 2 componenti, lama di 25 cm, guida metallica con blocco della lama a vite.



Art.nr.	Larghezza della lama	UM	Prezzo
35 60 31	18 mm	12	1,65 ST1

Cutter largo

Manico a 2 componenti, con guida metallica, arresto automatico della lama.



Art.nr.	Larghezza della lama	UM	Prezzo
35 60 35	18 mm	12	1,39 ST1

Cutter largo

Blocco della lama a vite, con guida metallica, manico in plastica.



Art.nr.	Larghezza della lama	UM	Prezzo
35 60 25	18 mm	12	2,70 ST1

Cutter largo per stuccatori

Guida metallica con blocco della lama, riserva per 2 lame di ricambio. La nuova forma della guida evita la formazione di residui di colla o intonaco. Include 3 lame.



Art.nr.	Larghezza della lama	UM	Prezzo
35 60 20	18 mm	12	1,11 ST1

Cutter largo

Con guida metallica, blocco della lama, manico in plastica.



Cutter largo

Qualità semplice.

Art.nr.	Larghezza della lama	UM	Prezzo
35 60 12	18 mm	20	0,63 ST1



Cutter in PVC stretto

Con guida metallica e blocco della lama.

Art.nr.	Larghezza della lama	UM	Prezzo
35 66 02	9 mm	12	0,53 ST1

Lame per cutter

Goldcut

- Lame che durano 3 volte di più
- Estremamente affilate
- Tagli facili e veloci



Tripla affilatura speciale

Rivestimento titanio / nitrato

★★★
PREMIUM



Art.nr.	Larghezza della lama	UM	Prezzo	
35 63 80	18 mm	10	4,86	ST1
35 66 70	9 mm	10	3,33	ST1

Lame Goldcut per cutter larghi

Lame di eccellente qualità, di lunga durata grazie all'affilatura speciale e al rivestimento in titanio/nitrato. Confezione da 10 pezzi.

★★
PROFI



Art.nr.	Larghezza della lama	UM	Prezzo	
35 63 71	18 mm	10	3,91	ST1
35 66 60	9 mm	10	2,91	ST1

Lame per cutter larghi e stretti

Confezione da 10 pezzi.



Art.nr.	Larghezza della lama	UM	Prezzo	
35 63 30	18 mm	10	0,69	ST1

Lame per cutter larghi

10 lame in distributore, versione semplice.

★★
PROFI



Art.nr.	Larghezza della lama	UM	Prezzo	
35 63 50	18 mm	10	2,76	ST1
35 66 50	9 mm	10	1,92	ST1

Lame per cutter larghi e stretti

Astuccio da 10 pezzi.

★★
PROFI



Art.nr.	Larghezza della lama	UM	Prezzo	
35 63 10	18 mm	10	8,69	ST1

Lame per cutter ad uncino

Di lunga durata grazie all'impiego di acciaio temprato speciale. In pratica confezione da 10 pezzi.

★★
PROFI



Art.nr.	Larghezza della lama	UM	Prezzo	
35 62 25	25 mm	10	8,80	ST1

Lame per cutter extra largo

Astuccio da 10 pezzi.

Coltelli multiuso



Coltello multiuso "Delfino" ®

In alluminio con 1 lama a chiusura rapida, con riserva interna per contenere sino a 10 lame. Con custodia da cintura.

Art.nr.	UM	Prezzo	
35 39 25	1	36,34	ST1



Cutter multiuso 2-K

Impugnatura ergonomica a 2 componenti. Lama facile da sostituire. Contiene 3 lame di ricambio. Fornito con custodia con clip da cintura.

Art.nr.	UM	Prezzo	
35 39 30	1	9,21	ST1



Coltello multiuso

Robusto in zinco molato sotto pressione, con 1 lama.

Art.nr.	UM	Prezzo	
35 43 10	10	2,87	ST1

Lame per coltelli multiuso

Tutte le lame sono fornite in un pratico distributore per una estrazione comoda e sicura della lama.

★★★
PREMIUM



Goldcut

Lame Goldcut trapezoidali

Di lunga durata grazie al rivestimento in titanio/nitrato. Distributore da 10 pezzi.

Art.nr.	UM	Prezzo	
35 41 57	10	5,77	ST1

★★★
PREMIUM



Goldcut

Lame Goldcut a uncino

Di lunga durata grazie al rivestimento in titanio/nitrato. Distributore da 10 pezzi.

Art.nr.	UM	Prezzo	
35 41 67	10	7,05	ST1

★★★
PREMIUM



Goldcut

Grandi lame Goldcut ad uncino

Uncino extra grande, di lunga durata grazie al rivestimento in titanio/nitrato. Distributore da 10 pezzi.

Art.nr.	UM	Prezzo	
35 41 77	10	8,91	ST1

★★
PROFI



Lame trapezoidali

Di lunga durata, temprate a freddo. Distributore da 10 pezzi.

Art.nr.	UM	Prezzo	
35 41 55	10	4,20	ST1

★★
PROFI



Lame a uncino

Di lunga durata, temprate a freddo. Distributore da 10 pezzi.

Art.nr.	UM	Prezzo	
35 41 65	10	6,50	ST1

★★
PROFI



Grandi lame ad uncino

Uncino extra grande di lunga durata. Distributore da 10 pezzi.

Art.nr.	UM	Prezzo	
35 41 70	10	5,93	ST1

★
STANDARD



Lame trapezoidali

Temperate a freddo. Distributore da 10 pezzi.

Art.nr.	UM	Prezzo	
35 41 50	10	3,00	ST1

★
STANDARD



Lame ad uncino

Temperate a freddo. Distributore da 10 pezzi.

Art.nr.	UM	Prezzo	
35 41 60	10	5,53	ST1

Forbici



Forbici da tappezziere „Optima Plus Goldcut“

Impugnatura ergonomica a 2 componenti per destri e mancini. Lame in acciaio inox di alta qualità per una lunga durata. Guida extra piatta. Con pratico astuccio da fissare alla cintura.

Art.nr.	Dimensioni	UM	Prezzo	
21 25 28	28 cm	1	9,12	ST1



Forbici da tappezziere “Optima Plus Goldcut” dentata

Come precedente, ma con lama seghettata e quindi particolarmente adatta per fibre di legno. Con pratico astuccio da fissare alla cintura.

Art.nr.	Dimensioni	UM	Prezzo	
21 25 29	28 cm	1	13,74	ST1

- Impugnatura ergonomica per lavorare comodamente
- Impugnatura a due componenti per destri e mancini
- Lame in acciaio inox di qualità con rivestimento in titanio per una lunga durata



Forbici da tappezziere “Optima”

In acciaio inox. Guida extra piatta e grande confort per destri e mancini. Con pratico astuccio da fissare alla cintura.

Art.nr.	Dimensioni	UM	Prezzo	
21 25 26	28 cm	1	9,00	ST1



Forbici da tappezziere “Miracolo”

In acciaio inox a rettifica concava e grandi anelli per dita molto grandi.

Art.nr.	Dimensioni	UM	Prezzo	
21 28 26	26 cm	1	38,50	ST1



Forbici da tappezziere standard

In acciaio inox, impugnatura a 2 componenti per destri e mancini.

Art.nr.	Dimensioni	UM	Prezzo	
21 28 28	28 cm	1	4,28	ST1



Art.nr.	Dimensioni	UM	Prezzo	
21 27 28	28 cm	1	3,04	ST1

Forbici da tappezziere super leggere standard

In acciaio inox.

Forbici a batteria



Art.nr.	UM	Prezzo	
21 28 35	1	53,38	ST1
21 28 36	1	4,58	ST1

Forbice a batteria Piranha 3,6 V Litio, con 2 lame

Compatta ed ergonomica, a due componenti, ideale per un taglio preciso dei materiali di rivestimento quali il panno assorbente, il cartone Tetrapack e carta e cartone di protezione, materiali di rivestimento murali allo stato secco (truciolato, tessuto in Pile, carta da parati). Grazie alla lama stretta è possibile tagliare anche in spazi stretti.

Dati tecnici: 3,6 V batteria Litio, 1,3 A, velocità di taglio 10000 rpm, 230 V, tempo di ricarica 3-5 ore, ca 300 m per ogni carica.

Dotazione: 2 lame intercambiabili, 230 V carica alimentatore.

Ricambio testa da taglio con lama art.nr. 21 28 36.

Rimuovere i rivestimenti e la colla



Apparecchio per staccare la moquette e accessori



Art.nr.	UM	Prezzo
62 60 00	1	2.137,04 ST3

Apparecchio per staccare i rivestimenti PRO

Apparecchio elettrico robusto e maneggevole, larghezza della lama 21 cm. Coltello con impugnatura a T da 1 mm di spessore, facile da usare, telaio con ruote incluse per un pratico lavoro in piedi. L'impugnatura a T è rimovibile e consente anche l'utilizzo come dispositivo portatile in luoghi difficili da raggiungere. Utilizzare su pavimenti in moquette, linoleum, vinile e PVC. Dati tecnici: 2,2 kW, 230 V / 50 Hz, 10 A, peso 14,3 kg.



Lama per apparecchio PRO

Lama di ricambio dello spessore di 1 mm per uso universale su rivestimenti tessili ed elastici (art. nr. 62 60 01), lama con spessore di 1,5 mm per rivestimenti come linoleum, vinile o gomma (art. nr. 62 60 15).

Art.nr.	Dimensioni	UM	Prezzo
62 60 01	60 x 210 x 1,0 mm	1	16,22 ST2
62 60 15	60 x 210 x 1,5 mm	1	28,13 ST2



Lama per apparecchio PRO

Lama di ricambio dello spessore di 1 mm per uso universale su rivestimenti tessili ed elastici (art. nr. 62 60 01), lama autofilettante a forma di U per rivestimenti tessili ed elastici (art. nr. 62 60 20).

Art.nr.	Dimensioni	UM	Prezzo
62 60 20	60 x 210 x 1,0 mm	1	36,66 ST2

Attrezzi manuali



Maniglia da strappo

Per strappare velocemente vecchi rivestimenti.

Art.nr.	UM	Prezzo
36 10 00	1	35,35 ST1



Raschietto "Easy"

Raschietto „Easy“ art. nr. 35 06 50 con lama da 13 cm sostituibile e manico lungo 40 cm. Lama di ricambio art. nr. 35 06 51, astuccio da 5 lame.

Art.nr.	Larghezza della lama	UM	Prezzo
35 06 50	13 cm	1	26,39 ST1
35 06 51	13 cm	4	7,77 ST1



Raschietto pavimenti manico corto 30 cm

Art.nr.	Larghezza della lama	UM	Prezzo
36 57 30	10 cm	1	37,64 ST1



Raschietto pavimenti manico lungo 110 cm

Art.nr.	Larghezza della lama	UM	Prezzo
36 57 20	10 cm	1	55,68 ST1



Lama di ricambio

Per raschietto art. nr. 36 57 20 e 36 57 30.

Art.nr.	Larghezza della lama	UM	Prezzo
36 57 10	10 cm	1	14,27 ST1



Raschietto pavimenti

Con manico lungo, lama in acciaio.

Art.nr.	Larghezza della lama	UM	Prezzo
36 57 00	30 cm	1	34,03 ST1

Preparare il suolo

Molatrice monodisco ESM 1500

Per la lavorazione razionale e accurata del suolo.

- **Alto rendimento**
- **Risultati di smerigliatura uniformi**
- **Molto silenziosa e maneggevole da utilizzare**



Molatrice monodisco ESM 1500

Per lisciare ruvidità nel suolo, per smerigliare superfici molto dure e per rimuovere residui di colla prima della posa. Il potente motore da 1.500 Watt e 145 giri al minuto e il diametro del disco abrasivo di 375 mm, garantiscono un alto rendimento al metro quadro. La costruzione robusta della macchina permette l'uso prolungato mentre i 3 ingranaggi assicurano risultati di lavoro uniformi.

Dati tecnici: potenza 1500 W, 230V/50 Hz, 11 A, 145 giri/ min, 72dBA, peso 42 Kg.
Dotazione di serie: solo smerigliatrice senza accessori.

Art.nr.	UM	Prezzo	
62 70 00	1	3.168,02	ST3



Manicotto d'aspirazione per ESM 1500

Con il manicotto d'aspirazione ed un aspiratore potente la polvere prodotta durante la smerigliatura viene quasi completamente aspirata per garantire una maggiore protezione della salute nei cantieri. Aspirazione della polvere con aspiratore STORCH VacTec 25 art. nr. 65 15 00.

Art.nr.	UM	Prezzo	
62 70 05	1	657,33	ST2



Disco in feltro per ESM 1500

Necessario per fissare carta abrasiva e dischi abrasivi in materiale duro.

Art.nr.	Diametro Ø	UM	Prezzo	
62 70 21	375 mm	1	279,16	ST2

**Feltro di ricambio per disco abrasivo in feltro**

Art.nr.	Diametro Ø	UM	Prezzo	
62 70 22	375 mm	1	49,70	ST2

**Carta abrasiva per ESM 1500**

Ø 375 mm. Carta cosparsa su tutti e due i lati con la grana per utilizzare entrambi i lati.

Art.nr.	Grana	UM	Prezzo	
62 70 53	grana 16	10	20,82	ST2
62 70 54	grana 24	10	18,28	ST2
62 70 55	grana 30	10	10,57	ST2
62 70 56	grana 40	10	10,35	ST2
62 70 57	grana 60	10	8,46	ST2
62 70 58	grana 80	10	10,56	ST2
62 70 59	grana 100	10	10,56	ST2
62 70 60	grana 120	10	10,56	ST2

**Disco abrasivo con grana in metallo duro per ESM 1500**

Ø 375 mm. Carta cosparsa con breccia in metallo duro di alta durata.

Art.nr.	Grana	UM	Prezzo	
62 70 44	grana 24	1	149,74	ST2
62 70 45	grana 36	1	149,74	ST2

**Platorello**

Ø 406 mm. Per fissare dischi abrasivi, fogli e spugne abrasive per molatrice monodisco.

Art.nr.	Diametro Ø	UM	Prezzo	
62 72 10	406 mm	1	214,61	ST2

**Ricambio platorello**

Superficie di ricambio per platorello.

Art.nr.	Diametro Ø	UM	Prezzo	
62 72 11	406 mm	1	107,00	ST2

**Tampone marrone**

Ø 410 mm. Tampone abrasivo marrone, spesso, per rimuovere lo sporco grossolano con una molatrice monodisco.

Art.nr.	Diametro Ø	UM	Prezzo	
62 72 20	410 mm	5	11,40	ST2

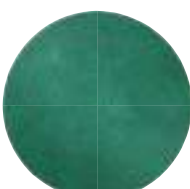
**Tampone verde**

Ø 410 mm. Tampone di pulizia verde, sottile, per molatrice monodisco. Per la pulizia fine di grandi superfici e il trattamento di suoli prima della lucidatura e oleatura.

Art.nr.	Diametro Ø	UM	Prezzo	
62 72 32	410 mm	10	5,20	ST2

**Tampone bianco**

Ø 410 mm. Tampone per lucidare bianco, spesso, per lucidare e oleare i rivestimenti.

Art.nr.	Diametro Ø	UM	Prezzo	
62 72 21	410 mm	5	11,40	ST2

Pietra abrasiva manuale



Pietra abrasiva manuale

Impugnatura a staffa. Per grattare pavimenti e superfici, per lisciare tracce di intonaco e per rimuovere resti di colla su piccole superfici. Grana 24.

Art.nr.	Dimensioni	Grana	UM	Prezzo
36 58 24	200 x 100 mm	24 K	1	48,52 ST1

Applicare la colla

Spatole per colla

Dentatura spatole

		a (mm)	b (mm)	c (mm)	y (°)
A 1		0,50	1,50	1,10	55
A 2		1,30	1,70	1,40	55
A 3		0,40	1,60	1,50	45
A 4		0,40	1,10	0,75	65
B 1		2,60	2,40	2,00	55
B 2		2,00	3,00	2,55	55
B 3		3,30	3,70	3,25	55
B 11		7,90	6,10	5,00	60
S 3		0,10	2,50	1,75	65

a = larghezza o distanza dalla tacca

b = distanza fra i denti o larghezza della tacca

c = profondità della distanza fra i denti o della tacca

y = angolo della tacca

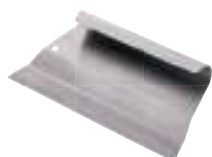

Spatola larga per colla completamente in metallo

Robusta spatola interamente in metallo con impugnatura ergonomica.

Art.nr.	Dimensioni	UM	Prezzo
32 72 28	28 cm	1	22,47 ST1



Spatola dentata larga per colla

Art.nr.	Dimensioni	UM	Prezzo
32 72 20	28 cm	1	7,14 ST1



Pettini di ricambio

Per spatola dentata.

Art.nr.	Larghezza	Dentatura	UM	Prezzo	
32 73 21	28 cm	A 1	5	1,29	ST1
32 73 22	28 cm	A 2	5	1,29	ST1
32 73 23	28 cm	A 3	5	1,29	ST1
32 73 20	28 cm	A 4	5	1,29	ST1
32 73 24	28 cm	B 1	5	1,29	ST1
32 73 26	28 cm	B 3	5	1,29	ST1
32 73 27	28 cm	B 11	5	1,29	ST1
32 73 29	28 cm	S 3	5	1,29	ST1



Spatola dentata trapezoidale

In metallo.

Art.nr.	Larghezza	Dentatura	UM	Prezzo	
32 86 11	18 cm	A 1	5	3,06	ST1
32 86 21	25 cm	A 1	5	3,96	ST1
32 86 22	25 cm	A 2	5	3,70	ST1
32 86 14	18 cm	B 1	5	3,06	ST1
32 86 24	25 cm	B 1	5	3,81	ST1
32 86 18	18 cm	B 2	5	3,06	ST1
32 86 20	25 cm	B 2	5	4,12	ST1
32 86 16	18 cm	B 3	5	3,06	ST1
32 86 26	25 cm	B 3	5	3,70	ST1
32 86 17	18 cm	B 11	5	3,01	ST1
32 86 27	25 cm	B 11	5	3,54	ST1

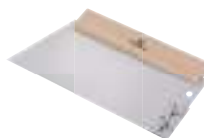

Spatola di livellamento

Lama in acciaio inox. Con fermo in altezza regolabile per il riempimento delle differenze di altezza.

Art.nr.	Larghezza	UM	Prezzo	
32 85 28	28 cm	1	14,89	ST1



Set spatole giapponesi in acciaio inox

3 larghezze dentellate con impugnatura resistente agli acidi.

Art.nr.	Larghezza	Dentatura	UM	Prezzo	
32 70 00	5, 8, 10 cm	A 1	5	6,12	ST1

Posare la moquette



Forbici per moquette

Nichelate, struttura robusta.

Art.nr.	Dimensioni	UM	Prezzo
36 04 28	26 cm	1	34,84 ST1



Forbici

Design a gomito per un taglio confortevole e impugnatura rivestita in plastica per una migliore maneggevolezza.

Art.nr.	UM	Prezzo
36 04 10	1	42,81 ST1



Taglia moquette

Art. nr. 36 32 00: per moquette con retro in materiale espanso, incluse 10 lame di ricambio.
Lame di ricambio art. nr. 36 32 50
(1 confezione = 10 lame).

Art.nr.	UM	Prezzo
36 32 00	1	33,17 ST1
36 32 50	1	3,66 ST1



Taglia bordi

Per un taglio perfetto vicino al muro. Per lame di ricambio da 18 mm.

Art.nr.	UM	Prezzo
36 33 00	1	302,08 ST2



Taglia strisce

Regolabile in larghezza da 45 a 100 mm, 10 lame incluse. Lame di ricambio art. nr. 36 18 50.

Art.nr.	UM	Prezzo
36 18 00	1	165,84 ST1
36 18 50	10	0,26 ST1



Righello in acciaio

Senza pezzo a T. Lunghezza 210 o 410 cm.
Pezzo a T adatto per squadrare la moquette art. nr. 26 14 05.

Art.nr.	Lunghezza	UM	Prezzo
26 14 21	210 cm	1	31,60 ST1
26 14 41	410 cm	1	43,37 ST1
26 14 05	60 cm	1	39,15 ST1



Art.nr.	Lunghezza	UM	Prezzo
26 14 50	205 cm	1	70,16 ST1

Righello in acciaio laminato gommato

Righello con barra antiscivolo, ideale per tagliare lunghezze di tappeto più grandi. Disegno coronato, largo 8 cm, lungo 205 cm. Disponibile raccordo a T per il taglio esatto degli angoli art. nr. 26 14 05.



Art.nr.	Lunghezza	UM	Prezzo
26 15 00	60 cm - 110 cm	1	38,41 ST1

Panconcello estensibile

Per tagliare coprisoglia, estensibile da 60 a 110 cm.



Art.nr.	UM	Prezzo
36 35 00	1	184,76 ST1

Attrezzo per misurare i gradini



Art.nr.	UM	Prezzo
36 45 10	1	305,52 ST3

Tenditore a ginocchio

Estendibile sino a 5 volte da 48 a 58 cm. Con inserti di presa regolabili per l'adattamento al tappeto.



Art.nr.	UM	Prezzo
36 45 00	1	32,68 ST1

Rampone per giunture

Ganasce di presa con superficie ruvida



Art.nr.	Peso	UM	Prezzo
36 19 50	45 kg	1	709,26 ST1

Rullo per pavimenti

In 4 parti, peso circa 45 kg.



Art.nr.	Peso	UM	Prezzo	
36 60 10	500 g	1	46,18	ST1

Martello con pinna

Martello da 500 g con pinna extra larga per un lavoro veloce. La testa del martello cromata impedisce la contaminazione del rivestimento.



Art.nr.		UM	Prezzo	
36 60 20		1	9,93	ST1

Martello in gomma bianco

Martello di gomma con manico in legno di qualità. Bianco, non colorato. Per la sistemazione e la correzione dei rivestimenti appena posati.



Art.nr.	Capacità	UM	Prezzo	
36 85 00	50 ml	1	83,92	ST1

Siringa per colla

Con 3 aghi, indispensabile per ritocchi.



Art.nr.		UM	Prezzo	
43 99 01		1	62,54	ST1

Graffettatrice

Struttura massiccia in metallo per punti da 6, 8 e 10 mm.



Art.nr.	Dimensioni	UM	Prezzo	
43 99 56	6 mm	1	18,75	ST1
43 99 58	8 mm	1	19,97	ST1
43 99 60	10 mm	1	24,36	ST1

Punti metallici

Per graffettatrice art. nr. 43 99 01 (1 pacchetto = 5000 pezzi).



Art.nr.	Largh. / Lungh.	UM	Prezzo	
49 63 05	50 mm / 25 m	5	7,00	ST1

Nastro bi-adesivo per moquette

Telato, con colla in resina sintetica, potere adesivo molto elevato.



Art.nr.	Largh. / Lungh.	UM	Prezzo	
49 64 10	50 mm / 10 m	5	2,83	ST1
49 64 25	50 mm / 25 m	5	6,06	ST1

Nastro bi-adesivo per moquette

In plastica, con colla in resina sintetica, potere adesivo molto alto.



Art.nr.	Largh. / Lungh.	UM	Prezzo	
49 65 30	30 mm / 50 m	10	25,51	ST1
49 65 50	50 mm / 50 m	6	37,08	ST1

Nastro bi-adesivo per zoccolino

Adesivo molto potente su entrambi i lati.
Per il fissaggio di tutti gli zoccolini e battiscopa.
Ideale anche per superfici ruvide e difficili.

Posare il PVC ed il linoleum



Art.nr.	UM	Prezzo
65 55 00	1	663,78 ST2

Apparecchio per saldature manuali

Punta rotonda da 5 mm.

Dati tecnici: da 20 a 700° C, potenza 1.600 W, 230 V, getto d'aria 230 l/min., peso 1,4 kg.



Giuntatore rapido da 5 mm

Art.nr.	Dimensioni	UM	Prezzo
65 55 01	5 mm	1	55,78 ST2



Rullo 25 mm

Per la messa in opera di finiture.

Art.nr.	Diametro Ø	UM	Prezzo
36 07 25	25 mm	1	28,51 ST2



Scalpello per scanalare e lama di ricambio

Per mettere a nudo fili morbidi con la lama o per scavare una giuntura.

Lama di ricambio art. nr. 36 07 21.

Art.nr.	UM	Prezzo
36 07 20	1	47,13 ST2
36 07 21	10	3,06 ST2



Coltello a quarto di luna

In acciaio speciale per la posa di pavimenti in PVC.

Art.nr.	Dimensioni	UM	Prezzo
36 07 22	22 cm	1	48,02 ST1



Slitta per giunture saldate

Per ottenere giunture piatte. Utilizzabile con il coltello a quarto di luna.

Art.nr.	UM	Prezzo
36 07 23	1	12,35 ST1



Graffietto

Con riserva per aghi e lame.

Art.nr.	UM	Prezzo
36 07 30	1	72,65 ST2

Posare i rivestimenti



Design cutter 330

Cutter per il taglio di molti rivestimenti per pavimenti come pavimenti e tappeti in PVC, adatto anche per pelle, sughero e gomma. Larghezza di taglio 330 mm, angolo di taglio 0-45°. Lama di ricambio art. nr. 36 70 01.

Art.nr.	UM	Prezzo	
36 70 00	1	377,25	ST3
36 70 01	1	104,50	ST3



Cesoie

Con fermo angolare a 45° per tagli obliqui. Particolarmente adatte per tagliare i rivestimenti. Lama trapezoidale intercambiabile con profondità di taglio di 6 cm. Lame di ricambio, art. nr. 36 06 41 (10 lame nel dispenser).

Art.nr.	Larghezza del taglio	UM	Prezzo	
36 06 40	60 mm	1	91,91	ST2
36 06 41		1	4,73	ST1

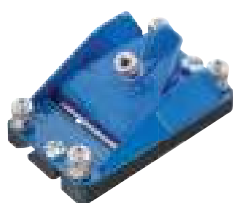

Smussatrice

Per rifilare e smussare i bordi dei rivestimenti. I bordi inferiori vengono tagliati perfettamente per un'applicazione precisa. Accorciamento senza fatica dei rivestimenti mediante piallatura. Compresa 10 lame di ricambio.

Art.nr.	UM	Prezzo	
36 07 35	1	137,99	ST3

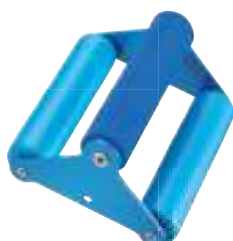

Rullo per giunte Triple Flex

I rulli flessibili si adattano perfettamente alla struttura della superficie e consentono uno sfregamento delicato e privo di bolle. Rulli con cuscinetti a sfera molto scorrevoli, larghezza 150 mm. Adatto anche per rivestimenti elastici e in PVC.

Art.nr.	Larghezza	UM	Prezzo	
36 19 10	150 mm	1	296,54	ST3

Posare il parquet e i laminati



Taglia laminati

Ideale per tagliare laminati o MDF. Larghezza di taglio massima 21 cm. Con cavalletto.

Art.nr.	UM	Prezzo
36 80 00	1	283,34 ST1



Falsa squadra angolare con lama in acciaio

Per la trasposizione di angoli individuali sul materiale da costruzione.

Art.nr.	Dimensioni	UM	Prezzo
36 82 00	20 cm	1	17,90 ST1



Angolo per falegnami

Con tacchette per angoli da 45° e 90°.

Art.nr.	Dimensioni	UM	Prezzo
36 82 50	25 cm	1	20,56 ST1



Cuneo distanziale

In faggio, sacchetto da 100 pezzi.

Art.nr.	UM	Prezzo
36 81 00	1	15,35 ST1



Ferro di trazione professionale

Per parquet e laminati con lato interno in feltro.

Art.nr.	Lunghezza	UM	Prezzo
36 84 20	420 mm	1	19,31 ST1



Art.nr.	Lunghezza	UM	Prezzo	
36 81 10	45 cm	1	60,27	ST1

Blocco di battitura, liscio

La plastica impedisce il danneggiamento del paquet o dei laminati anche con potenti colpi di martello. La versione liscia è ideale per la posa frontale.

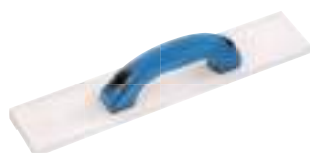

Art.nr.	Lunghezza	UM	Prezzo	
36 81 20	45 cm	1	79,47	ST1

Blocco di battitura, con smusso

La plastica impedisce il danneggiamento del parquet o dei laminati anche con potenti colpi di martello. La versione con smusso è ideale per l'incollatura integrale del parquet e dei laminati.



Art.nr.	Dimensioni	UM	Prezzo	
36 87 26	26 mm	1	47,43	ST3

Scalpello per legno

Per scavare, dividere e incassare buchi.



Art.nr.	Dimensioni	UM	Prezzo	
09 83 10	30 mm x 220 mm	1	35,55	ST1

Spazzola per sigillare

Setola vulcanizzata cinese chiara e forte con estremità aperte per lavorare fino ai bordi senza problemi. Con sostegno per il manico.



Art.nr.	Larghezza	UM	Prezzo	
32 47 27	27 cm	5	15,51	ST1

Spatola doppia lama

Con angoli arrotondati per applicare cere e olio su grandi superfici.

Attrezzi per trattare il pavimento



- Sistema Easy-Click con fissaggio a magnete per il cambio facile e veloce del rullo
- Per tutti i rulli per grandi superfici da 40 a 60 cm di lunghezza



Manico per rullo "Jumbo"

Con fissaggio a magnete, zincatura brillante.

Art.nr.	Larghezza	UM	Prezzo
14 55 40	40 cm	1	91,41 ST2
14 55 60	60 cm	1	97,73 ST2



Manico per rullo "Jumbo"

Con impugnatura in metallo, zincatura brillante. Sostituzione facile e veloce del rullo mediante viti a farfalla. Per rulli da 30 a 61 cm.

Art.nr.	Larghezza	UM	Prezzo
14 55 00	30 - 61 cm	1	31,09 ST1

★★★
PREMIUM



Art.nr.	Larghezza	UM	Prezzo
14 18 40	40 cm	1	8,71 ST1
14 18 60	60 cm	1	12,94 ST1

Pareti e facciate

Vernici ad acqua

Vernici a solvente

Smalti

Fondi

Rullo "Jumbo", ViscoSTAR 7 blu

Particolarmente appropriato per i vetrificanti di parquet acrilici / PU solubili all'acqua. Con manico Jumbo.

★★★
PREMIUM



Art.nr.	Larghezza	UM	Prezzo	
14 22 40	40 cm	1	8,71	ST1
14 22 60	60 cm	1	11,22	ST1

- Pareti e facciate
- Vernici ad acqua
- Vernici a solvente
- Smalti
- Fondi

Rullo "Jumbo", ViscoSTAR 13 grigio

Particolarmente appropriato per i vetrificanti/ rivestimenti a 2 componenti contenenti del solvente. Con manico Jumbo.



Art.nr.	Larghezza	UM	Prezzo	
17 82 40	40 cm	1	14,27	ST1
17 82 60	60 cm	1	21,40	ST1

Rullo frangibolle "Jumbo"

Con punte da 11 mm per eliminare le bolle d'aria che si possono formare con i materiali ad alta viscosità.



Art.nr.	Larghezza	UM	Prezzo	
17 82 19	19 cm	1	8,93	ST1
17 82 24	24 cm	1	10,70	ST1

Rullo frangibolle

Con punte da 11 mm per eliminare le bolle d'aria che si possono formare con i materiali ad alta viscosità. Manico incluso.



Art.nr.	Dimensioni / Spessore	UM	Prezzo	
31 08 50	500 x 80/100 mm / 1 mm	1	32,97	ST1

Frattone per lisciare in acciaio inox, forma a punta

Frattone per lisciare in acciaio inox:

Lama in acciaio inox indurito da 1,0 mm di spessore. Punta a forma conica con doppio supporto in metallo leggero. Impugnatura in legno. Per il trattamento della colla e per la preparazione della base così come per il rivestimento di pavimenti con la resina sintetica e le guaine impermeabilizzanti.



Art.nr.	UM	Prezzo	
36 82 10	1	51,87	ST3

Cuneo distanziale

Cuneo in alluminio per la misura delle irregolarità nel pavimento in connessione con un regolo. Campo di misura di 1-20 mm in scala 1 mm.



Spatola per grandi superfici Expert

Per la rimozione di stucco autolivellante con supporto impugnatura e due viti di fermo per regolare lo spessore. Per due guide scorrevoli 28 cm (vedi spatola cemento) o una guida scorrevole 56 cm. Dotazione senza guide. Viti di ricambio art. 32 70 59, due pezzi.

Art.nr.	Dimensioni	UM	Prezzo	
32 70 56	56 cm	1	37,72	ST1
32 70 59		1	5,54	ST1



Spatola per grandi superfici

Per stendere i prodotti per pavimenti. Per due lame dentate da 28 cm (vedi spatole per colla) o una lama dentata da 56 cm. Fornita senza lame.

Art.nr.	Dimensioni	UM	Prezzo	
32 59 56	56 cm	1	29,08	ST1



Lama dentata 56 cm per spatola per grandi superfici

Art.nr.	Dentatura	UM	Prezzo	
32 74 11	R1	5	3,47	ST1
32 74 12	R2	5	3,47	ST1
32 74 13	R3	5	2,91	ST1

Dentatura

		a (mm)	b (mm)	c (mm)	y (°)
R 1		1,50	4,00	3,00	R
R 2		2,00	4,00	5,00	R
R 3		2,40	6,00	5,00	U

a = larghezza o distanza dalla tacca

b = distanza fra i denti o larghezza della tacca

c = profondità della distanza fra i denti o della tacca

y = angolo della tacca



Spatola in clorocaucciù e clorocaucciù di ricambio, resistente ai solventi

Per le giunture delle grandi superfici e per l'applicazione e la stesura di rivestimenti ad alta viscosità. Clorocaucciù di ricambio art. nr. 32 67 61.

Art.nr.	Dimensioni	UM	Prezzo	
32 67 60	60 cm	1	48,30	ST2
32 67 61	60 cm	1	8,98	ST2



Art.nr.	Dimensioni	UM	Prezzo
36 90 10	Universell	1	254,16 ST3

Scarpe chiodate

Scarpe di qualità in morbido e resistente elastomero. Buona vestibilità. Senza cinghie di fissaggio.

Misura: 41-46, lunghezza chiodi 21 mm.



Art.nr.	Largh. / Lungh.	UM	Prezzo
36 90 00	135 mm / 310 mm	1	25,16 ST1

Sottoscarpa chiodati

In plastica polipropilene resistente ai solventi, con 13 chiodi in acciaio temprato.

Misura: 41-45, lunghezza chiodi 33 mm.

Attrezzi da vetraio

	Tagliavetro "Silberschnitt" Con 6 rotelle.	Art.nr. 33 30 00	UM 1	Prezzo 10,21	ST1	
	Coltello per ritagliare Piegato a gomito, manico rivestito in cuoio.	Art.nr. 33 24 00	UM 4	Prezzo 22,23	ST1	
	Spatola per mastice Lama rigida a doppio taglio.	Art.nr. 33 05 00	Dimensioni 105 mm	UM 1	Prezzo 6,50	ST1
	Spatola per mastice Forma francese.	Art.nr. 33 10 00	Dimensioni 105 mm	UM 1	Prezzo 5,59	ST1
	Spatola per mastice Forma svizzera, lama da 20 mm.	Art.nr. 33 14 00	Dimensioni 80 mm	UM 1	Prezzo 5,13	ST1
	Spatola per mastice curva Lama curva.	Art.nr. 33 18 00	Dimensioni 105 mm	UM 1	Prezzo 6,50	ST1
	Raschietto per vetri e lame di ricambio Raschietto per vetri art. nr. 35 30 10. Lato smussato per lavori grossolani e lato affilato per le finiture. Cambio della lama semplice. Lame di ricambio art. nr. 35 30 11.	Art.nr. 35 30 10 35 30 11	Lunghezza 100 mm 100 mm	UM 1 10	Prezzo 8,37 0,55	ST1 ST1
	Raschietto per vetri e lami di ricambio Raschietto per vetri art. nr. 35 30 03. Con lama in acciaio inox. Molto flessibile grazie all'avanzamento variabile della lama. Lame di ricambio art. nr. 35 30 13 (1 pacchetto = 10 pezzi).	Art.nr. 35 30 03 35 30 13	Dimensioni 100 mm 100 mm	UM 10 10	Prezzo 1,45 3,56	ST1 ST1
	Raschietto per vetri in metallo e lame Raschietto art. nr. 35 30 05 con lama retraibile utilizzabile da un lato solo. Lame di ricambio art. nr. 35 30 95 (1 pacchetto = 10 lame).	Art.nr. 35 30 05 35 30 95	Lunghezza 40 mm 40 mm	UM 10 10	Prezzo 1,22 1,39	ST1 ST1
	Raschietto per vetri in plastica Con lama e relativa protezione.	Art.nr. 35 30 02	Dimensioni 60 mm	UM 12	Prezzo 0,72	ST1
	Lama per vetri Con supporto, utilizzabile da un solo lato.	Art.nr. 35 31 01	Lunghezza 40 mm	UM 36	Prezzo 0,57	ST1
	Lama per vetri Con supporto e relativa protezione. Utilizzabile da un solo lato.	Art.nr. 35 31 10	Dimensioni 40 mm	UM 12	Prezzo 2,56	ST1
	Lame industriali Tipo rasoio, angolari (1 pacchetto = 20 pezzi).	Art.nr. 35 30 20	Lunghezza 43 mm	UM 10	Prezzo 3,47	ST1

Attrezzi di qualità per lavori di qualità.

La vostra applicazione del colore non deve presentare sorprese ma risultati perfetti. Con STORCH troverete gli attrezzi e gli apparecchi adatti per una perfetta applicazione del colore – con tutti i materiali, su qualsiasi superficie.

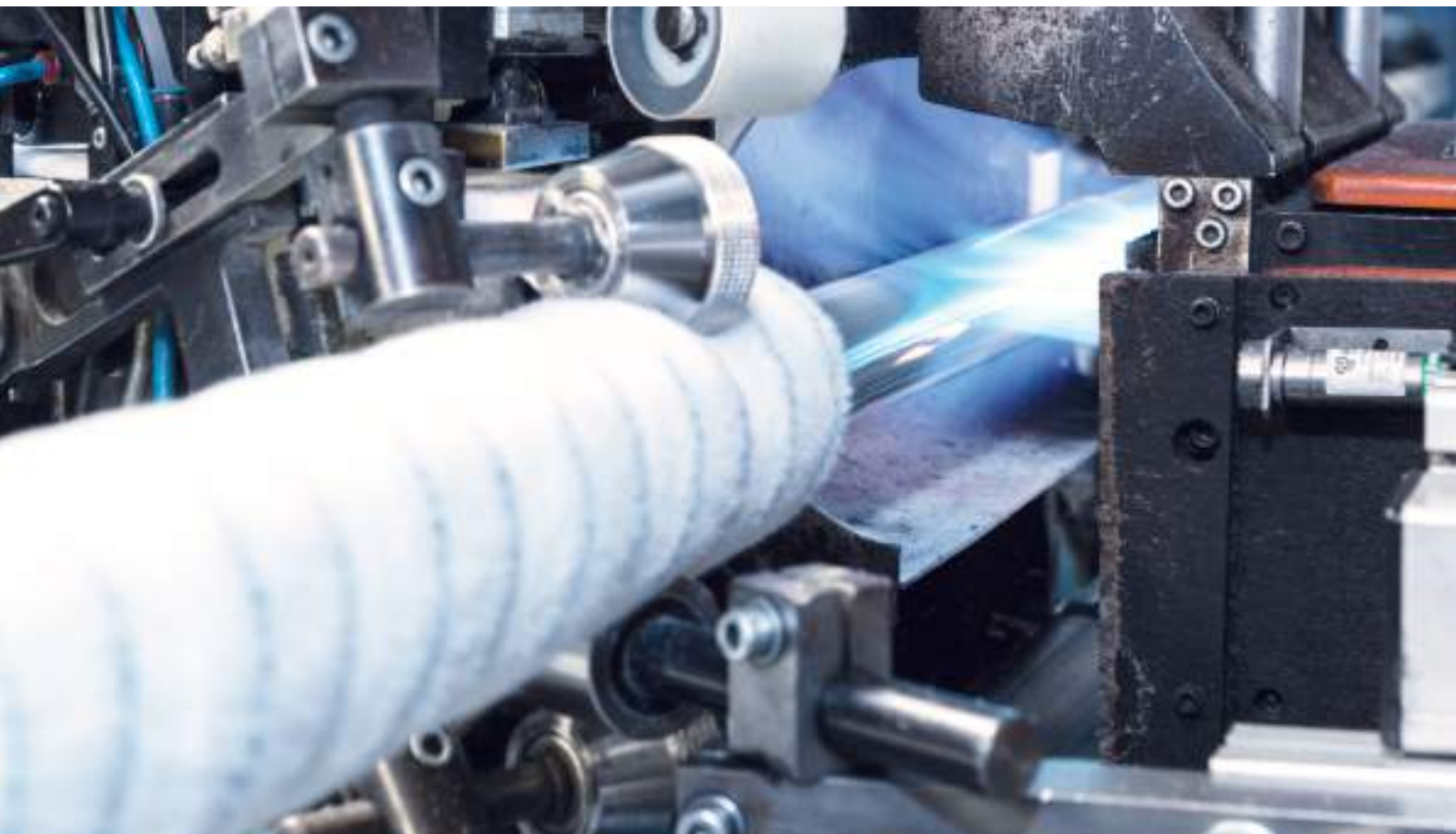

Applicare i prodotti



Informazione
servizio
assistenza

Il vantaggio di conoscere

L'addestramento pratico PerfectFinish vi prepara ad un'efficiente applicazione della vernice e del colore. Potrete usufruire del know-how di STORCH anche nell'utilizzo degli apparecchi: ad esempio con il corso di formazione SprayFIT per l'impiego della tecnica Airless.

I vostri vantaggi a colpo d'occhio

- Assortimento completo per l'applicazione ottimale di tutti i tipi di vernici, idropitture e velature
- Utensili manuali innovativi per un risparmio di tempo e denaro
- Soluzioni STORCH per l'applicazione efficiente del colore con la tecnica Airless ed HVLP

Applicare i prodotti

Pennello	154
Spazzole per soffitti	176
Modelli	179
Pennelli ed attrezzi per lavori artistici	183
Attrezzi da doratore	187
Rulli per pittura per superfici grandi e piccole	189
Rulli per verniciatura per superfici grandi e piccole	207

Attrezzi speciali per tecniche di decorazione e spugnato	214
Accessori per l'applicazione di colori e vernici	215
LOCK-IT Staffe per rulli da pittura e bastoni di prolunga telescopici	215
Altre staffe per rulli da pittura e bastoni di prolunga telescopici	217

Tazze, secchi, vasche, grate per respingere del colore superfluo	219
Attrezzi per setacciare & mescolare	222
Tecnologia Airless	224
Apparecchi verniciatura a spruzzo a bassa pressione HVLP	242
Tecnica a spruzzo: Compressori, accessori	244
Tecnica di polverizzazione	246

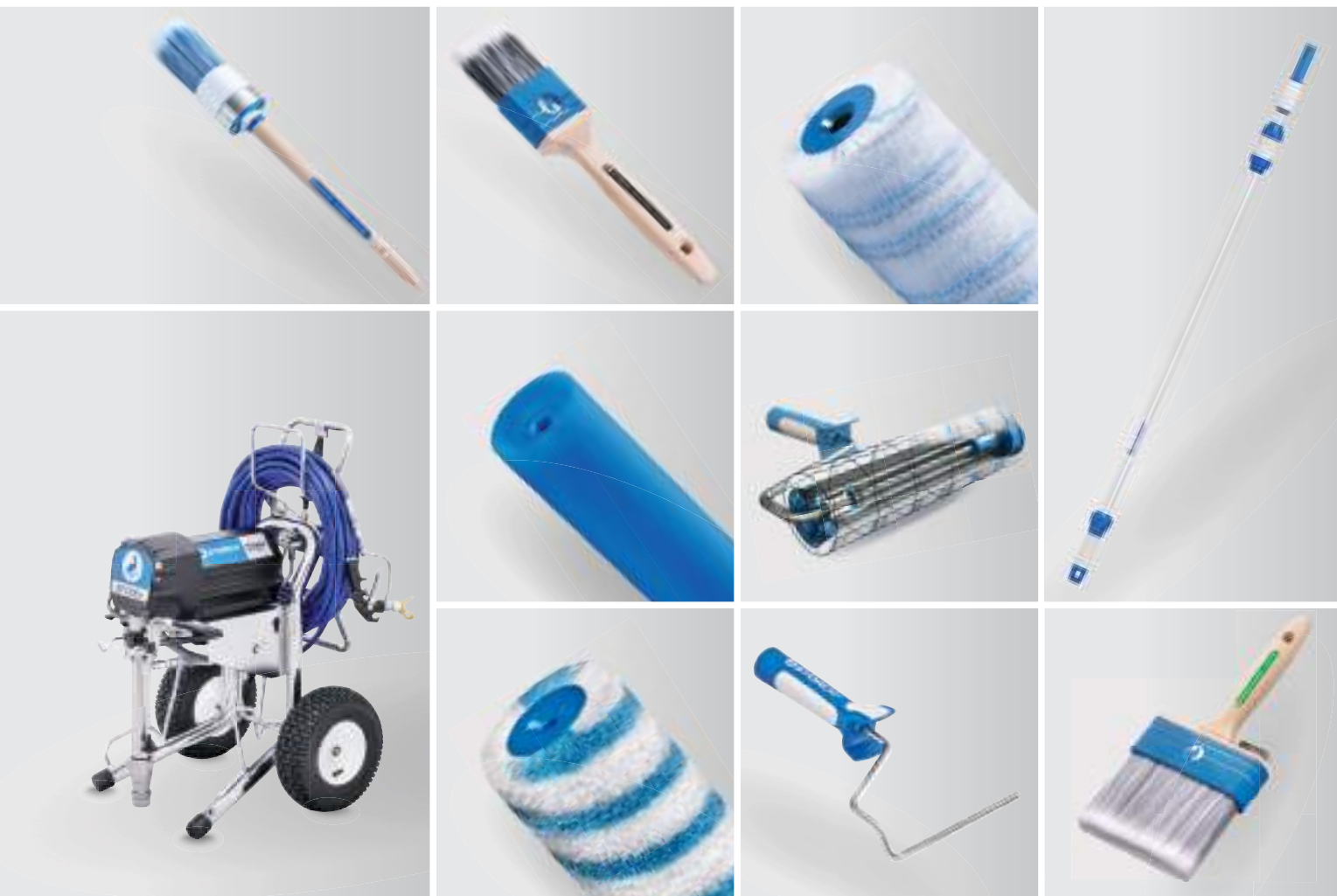

PerfectFinish PerfectFinish Parete & Facciata

- Risultati perfetti con qualsiasi vernice e colore da parete, soffitto e facciata
- Attrezzi ed apparecchi adattati all'uso di qualsiasi materiale
- Risultati perfetti su pareti & facciate



STORCH-SprayFIT

- Sicurezza nella scelta e nell'impiego della tecnica Airless
- Accessori LeOS Airless per l'applicazione del colore con la tecnica Airless



Pennelli per tutte le applicazioni

Accanto ai pennelli classici con la setola cinese il programma della STORCH offre un'ampia scelta di pennelli con setole miste e sintetiche.

A seconda del materiale da applicare e della sua viscosità si ottengono buoni e differenti risultati.

La scelta del giusto pennello che più si adatta al prodotto da utilizzare è decisiva per ottenere un ottimo risultato. Accanto ad ogni pennello troverete gli adeguati suggerimenti.

Per la scelta del vostro pennello fatevi consigliare anche dal vostro agente STORCH o durante i corsi di formazione nella vostra azienda.

Destinazione d'uso:

★ Pareti e facciate	★ = adatti in maniera ottimale
☆ Vernici ad acqua	☆ = molto adatti
☆ Vernici a solvente	
○ Smalti	
○ Fondi	

- **Pareti e facciate:** vernici a dispersione, latex, resina di silicone, silicato
- **Vernici ad acqua:** vernici acriliche e PU a base d'acqua e finiture per parquet
- **Vernici a solvente:** vernici alcaline e in resina epossidica a base di solventi, rivestimenti a 2 componenti, verniciature
- **Smalti:** smalti a strati grossi e sottili a base d'acqua e solventi
- **Fondi:** fondi ed impregnanti

Pennelli Premium LasurSTAR con „serbatoio“

Pennelli di alta qualità per tutti gli smalti. Con „serbatoio interno“, innovazione brevettata da STORCH. Parte interna in setola naturale che garantisce un elevato assorbimento e rilascio del materiale.

Le fibre sottili sintetiche esterne trattengono il colore nella parte interna e permettono una stesura uniforme e graduale con ottimi risultati di finitura.

Ulteriori vantaggi:

- alto potere di assorbimento e rilascio
- stesura uniforme senza gocce
- ideale con vernici molto liquide ad esempio impregnanti, oli, cere, smalti e mordenti



Materiali	Lasur		Aqua		Classic	
Qualità	Smalti a solvente e all'acqua e impregnanti		Vernici e pitture all'acqua		Vernici e pitture a solvente	
PREMIUM = STAR	STORCH LasurSTAR	Mix di setole sintetiche e naturali	STORCH AquaSTAR	Setole sintetiche	STORCH ClassicSTAR	Setole sintetiche
			STORCH AquaSTAR 12h	Setole sintetiche extra fini	STORCH ClassicSTAR mix	Mix di setole sintetiche e naturali
					STORCH ClassicSTAR 12h	Setole naturali
PROFI = TOP	STORCH ClassicTOP	Mix di setole sintetiche e naturali	STORCH AquaTOP	Setole sintetiche	STORCH ClassicTOP	Setole sintetiche
					STORCH ClassicTOP mix	Mix di setole sintetiche e naturali
					STORCH ClassicTOP per	Setole naturali

★★★
PREMIUM



Pennello piatto LasurSTAR

Mix speciale di setola sintetica all'esterno e „serbatoio“ interno in setola naturale. Ghiera in plastica e manico in legno non verniciato.

Art.nr.	Dim. / lungh. setole	UM	Prezzo
04 22 50	50 mm/20 mm x 63 mm	6	8,46 ST1
04 22 75	75 mm/30 mm x 68 mm	6	12,74 ST1

Pareti e facciate

Vernici ad acqua

Vernici a solvente

Smalti

Fondi

★★★
PREMIUM



Pennello per facciate LasurSTAR

Mix speciale di setola sintetica all'esterno e „serbatoio“ interno in setola naturale. Con ghiera in plastica e manico in legno non verniciato.

Art.nr.	Dim. / lungh. setole	UM	Prezzo
04 82 75	75 mm/20 mm x 68 mm	3	14,94 ST1

Pareti e facciate

Vernici ad acqua

Vernici a solvente

Smalti

Fondi

★★★
PREMIUM



Pennello per grandi superfici LasurSTAR

Mix speciale di setola sintetica all'esterno e „serbatoio“ interno in setola naturale. Con ghiera in plastica e manico in legno non verniciato.

Art.nr.	Dim. / lungh. setole	UM	Prezzo
08 22 10	100 mm/30 mm x 68 mm	3	15,37 ST1

Pareti e facciate

Vernici ad acqua

Vernici a solvente

Smalti

Fondi

Pennelli Profi LasurTOP

Setole sintetiche sottili e coniche di alta qualità mescolate con setole cinesi selezionate.

I pennelli LasurTOP sono adatti a tutte le vernici e ne garantiscono una buona assorbenza e restituzione.

Ulteriori vantaggi:

- ottima distribuzione
- perfetto per vernici a strati spessi



Materiali	Lasur	Aqua	Classic												
Qualità	Smalti e solvente e all'acqua e impregnanti	Vernici e pitture all'acqua	Vernici e pitture a solvente												
*** PREMIUM = STAR	<table border="1"> <tr> <td>STORCH LasurSTAR</td> <td>Mix di setole sintetiche e naturali</td> </tr> </table>	STORCH LasurSTAR	Mix di setole sintetiche e naturali	<table border="1"> <tr> <td>STORCH AquaSTAR</td> <td>Setole sintetiche</td> </tr> <tr> <td>STORCH AquaSTAR 2B</td> <td>Setole sintetiche extra fini</td> </tr> </table>	STORCH AquaSTAR	Setole sintetiche	STORCH AquaSTAR 2B	Setole sintetiche extra fini	<table border="1"> <tr> <td>STORCH ClassicSTAR</td> <td>Setole sintetiche</td> </tr> <tr> <td>STORCH ClassicSTAR mix</td> <td>Mix di setole sintetiche e naturali</td> </tr> <tr> <td>STORCH ClassicSTAR 2B</td> <td>Setole naturali</td> </tr> </table>	STORCH ClassicSTAR	Setole sintetiche	STORCH ClassicSTAR mix	Mix di setole sintetiche e naturali	STORCH ClassicSTAR 2B	Setole naturali
STORCH LasurSTAR	Mix di setole sintetiche e naturali														
STORCH AquaSTAR	Setole sintetiche														
STORCH AquaSTAR 2B	Setole sintetiche extra fini														
STORCH ClassicSTAR	Setole sintetiche														
STORCH ClassicSTAR mix	Mix di setole sintetiche e naturali														
STORCH ClassicSTAR 2B	Setole naturali														
** PROFI = TOP	<table border="1"> <tr> <td>STORCH LasurTOP</td> <td>Mix di setole sintetiche e naturali</td> </tr> </table>	STORCH LasurTOP	Mix di setole sintetiche e naturali	<table border="1"> <tr> <td>STORCH AquaTOP</td> <td>Setole sintetiche</td> </tr> </table>	STORCH AquaTOP	Setole sintetiche	<table border="1"> <tr> <td>STORCH ClassicTOP</td> <td>Setole sintetiche</td> </tr> <tr> <td>STORCH ClassicTOP mix</td> <td>Mix di setole sintetiche e naturali</td> </tr> <tr> <td>STORCH ClassicTOP per</td> <td>Setole naturali</td> </tr> </table>	STORCH ClassicTOP	Setole sintetiche	STORCH ClassicTOP mix	Mix di setole sintetiche e naturali	STORCH ClassicTOP per	Setole naturali		
STORCH LasurTOP	Mix di setole sintetiche e naturali														
STORCH AquaTOP	Setole sintetiche														
STORCH ClassicTOP	Setole sintetiche														
STORCH ClassicTOP mix	Mix di setole sintetiche e naturali														
STORCH ClassicTOP per	Setole naturali														

★★
PROFI



Pennello piatto LasurTOP

Mix di setola naturale e setola in poliestere di alta qualità. Ideale per i materiali molto fluidi. Con ghiera inossidabile e manico in legno grezzo.

Art.nr.	Dim. / lung. setole	UM	Prezzo
04 54 20	20 mm/16 mm x 50 mm	6	4,58 ST1
04 54 25	30 mm/17 mm x 50 mm	6	5,95 ST1
04 54 40	40 mm/19 mm x 55 mm	6	6,50 ST1
04 54 50	50 mm/20 mm x 62 mm	6	7,87 ST1
04 54 65	60 mm/22 mm x 68 mm	6	9,46 ST1
04 54 75	80 mm/23 mm x 68 mm	6	13,70 ST1
04 54 90	100 mm/24 mm x 73 mm	3	17,45 ST1

- Pareti e facciate
- Vernici ad acqua
- Vernici a solvente
- Smalti
- Fondi

★★
PROFI



Pennello per grandi superfici LasurTOP

Mix di setola cinese di alta qualità e poliestere. Ideale per materiali molto fluidi. Con ghiera in plastica e manico in legno.

Art.nr.	Dim. / lung. setole	UM	Prezzo
08 25 10	100 mm/30 mm x 65 mm	6	16,70 ST1

- Pareti e facciate
- Vernici ad acqua
- Vernici a solvente
- Smalti
- Fondi

★★
PROFI

Pareti e facciate

Vernici ad acqua

Vernici a solvente

Smalti

Fondi



Pennello per grandi superfici LasurTOP

Mix di setola cinese di alta qualità e poliestere. Ideale per materiali molto fluidi. Con ghiera e manico in legno verniciato.

Art.nr.	Dim. / lungh. setole	UM	Prezzo	
08 26 07	70 mm/30 mm x 62 mm	6	6,50	ST1
08 26 10	100 mm/30 mm x 67 mm	6	8,65	ST1
08 26 12	120 mm/39 mm x 71 mm	6	10,21	ST1
08 26 14	140 mm/40 mm x 75 mm	3	14,84	ST1
08 26 15	150 mm/50 mm x 81 mm	3	18,27	ST1

Pennelli Premium AquaSTAR

Mix di setole sintetiche bianche/blu di qualità superiore, particolarmente elastiche e lunghe ideali per le nuove vernici a base d'acqua.

Ulteriori vantaggi:

- per una distribuzione ottimale del colore e una finitura perfetta
- stabili e resistenti, di durata 5 volte superiore rispetto ai pennelli di setole naturali



Materiali	Lasur	Aqua	Classic
Qualità	Smalti a solvente e all'acqua e impregnanti	Vernici e pitture all'acqua	Vernici e pitture a solvente
*** PREMIUM = STAR	STORCH LaserSTAR Mix di setole sintetiche e naturali	STORCH AquaSTAR Setole sintetiche	STORCH ClassicSTAR Setole sintetiche
		STORCH AquaSTAR soft Setole sintetiche extra fini	STORCH ClassicSTAR mix Mix di setole sintetiche e naturali
** PROFI = TOP	STORCH LaserTOP Mix di setole sintetiche e naturali	STORCH AquaTOP Setole sintetiche	STORCH ClassicTOP Setole sintetiche
			STORCH ClassicTOP mix Mix di setole sintetiche e naturali
			STORCH ClassicTOP per Setole naturali

★★★ PREMIUM



Pennello rotondo AquaSTAR

Mix speciale di setola sintetica di alta qualità blu / bianca. Ghiera in acciaio inox e manico in legno non verniciato.

Art.nr.	Dim. / lungh. setole	UM	Prezzo
02 20 04	4 / 68 mm	6	3,01 ST1
02 20 06	6 / 74 mm	6	4,00 ST1
02 20 08	8 / 80 mm	6	5,03 ST1
02 20 10	10 / 86 mm	6	6,43 ST1
02 20 12	12 / 86 mm	6	7,17 ST1

- Pareti e facciate
- Vernici ad acqua
- Vernici a solvente
- Smalti
- Fondi

★★★ PREMIUM



Pennello a punta AquaSTAR

Mix speciale di setola sintetica di alta qualità blu / bianca. Ghiera in acciaio inox e manico in legno verniciato.

Art.nr.	Dim. / lungh. setole	UM	Prezzo
02 27 15	15 / 58 mm	6	3,75 ST1
02 27 19	19 / 58 mm	6	4,20 ST1
02 27 23	23 / 58 mm	6	5,19 ST1
02 27 25	25 / 64 mm	6	6,47 ST1
02 27 27	27 / 69 mm	6	8,53 ST1

- Pareti e facciate
- Vernici ad acqua
- Vernici a solvente
- Smalti
- Fondi

★★★
PREMIUM



Pennello piatto AquaSTAR

Mix speciale di setola sintetica di alta qualità blu / bianca. Ghiera in plastica e manico in legno non verniciato.

Art.nr.	Dim. / lungh. setole	UM	Prezzo
04 19 30	30 mm/19 mm x 48 mm	6	5,11 ST1
04 19 40	40 mm/20 mm x 53 mm	6	6,55 ST1
04 19 50	50 mm/21 mm x 58 mm	6	7,54 ST1
04 19 60	60 mm/22 mm x 66 mm	6	9,93 ST1
04 19 75	75 mm/23 mm x 72 mm	6	12,24 ST1

★ Pareti e facciate

★ Vernici ad acqua

Vernici a solvente

☆ Smalti

Fondi

★★★
PREMIUM



Pennello obliquo AquaSTAR

Mix speciale di setola sintetica di alta qualità blu / bianca. Ghiera in acciaio inox e manico in legno non verniciato.

Art.nr.	Dim. / lungh. setole	UM	Prezzo
04 01 40	40 mm/13 mm x 51 mm	6	3,63 ST1
04 01 50	50 mm/15 mm x 60 mm	6	4,42 ST1

★ Pareti e facciate

★ Vernici ad acqua

Vernici a solvente

☆ Smalti

Fondi

★★★
PREMIUM



Pennello per radiatori AquaSTAR

Mix speciale di setola sintetica di alta qualità blu / bianca. Ghiera in plastica e manico in legno non verniciato.

Art.nr.	Dim. / lungh. setole	UM	Prezzo
04 92 35	35 mm/10 mm x 51 mm	6	4,84 ST1
04 92 50	50 mm/10 mm x 56 mm	6	5,83 ST1
04 92 60	60 mm/10 mm x 62 mm	6	6,86 ST1
04 92 75	70 mm/10 mm x 62 mm	6	8,19 ST1

★ Pareti e facciate

★ Vernici ad acqua

Vernici a solvente

☆ Smalti

Fondi

★★★
PREMIUM



Pennello per radiatori AquaSTAR

Mix speciale di setola sintetica di alta qualità blu / bianca. Ghiera in plastica e manico in legno non verniciato.

Art.nr.	Dim. / lungh. setole	UM	Prezzo
04 67 50	50 mm/14 mm x 53 mm	6	7,42 ST1
04 67 60	60 mm/16 mm x 60 mm	6	9,12 ST1
04 67 75	75 mm/17 mm x 65 mm	6	10,36 ST1

★ Pareti e facciate

★ Vernici ad acqua

Vernici a solvente

☆ Smalti

Fondi

★★★
PREMIUM



Pennello piatto a gomito AquaSTAR

Mix speciale di setola sintetica di alta qualità blu / bianca. Ghiera in acciaio inox e manico in legno lungo.

Art.nr.	Dim. / lungh. setole	UM	Prezzo
05 55 10	10 mm/35 mm	12	4,76 ST1
05 55 15	15 mm/37 mm	12	5,10 ST1
05 55 20	20 mm/40 mm	12	6,75 ST1
05 55 25	25 mm/42 mm	12	7,22 ST1
05 55 30	30 mm/45 mm	6	8,67 ST1

★ Pareti e facciate

★ Vernici ad acqua

Vernici a solvente

☆ Smalti

Fondi

★★★
PREMIUM

Pareti e facciate

Vernici ad acqua

Vernici a solvente

Smalti

Fondi



Pennello per grandi superfici AquaSTAR

Mix speciale di setola sintetica di alta qualità blu / bianco. Ghiera in plastica e manico in legno non verniciato.

Art.nr.	Dim. / lungh. setole	UM	Prezzo	
08 28 07	70 mm/30 mm x 75 mm	3	9,43	ST1
08 28 10	100 mm/30 mm x 75 mm	3	12,03	ST1

Pennelli Profi AquaTOP

Mix di setole sintetiche coniche di qualità superiore stabili e con punte sottili. I pennelli AquaTOP sono molto adatti per vernici e pitture a base d'acqua.



Ulteriori vantaggi:

- ghiera in acciaio inox
- facili da pulire

Materiali	Lasur	Aqua	Classic
Qualità	Smalti a solvente e all'acqua e impregnanti	Vernici e pitture all'acqua	Vernici e pitture a solvente
*** PREMIUM = STAR	STORCH LasurSTAR Mix di setole sintetiche e naturali	STORCH AquaSTAR Setole sintetiche STORCH AquaSTAR 200 Setole sintetiche extra fini	STORCH ClassicSTAR Setole sintetiche STORCH ClassicSTAR mix Mix di setole sintetiche e naturali STORCH ClassicSTAR job Setole naturali
** PROFI = TOP	STORCH LasurTOP Mix di setole sintetiche e naturali	STORCH AquaTOP Setole sintetiche	STORCH ClassicTOP Setole sintetiche STORCH ClassicTOP mix Mix di setole sintetiche e naturali STORCH ClassicTOP per Setole naturali

★★
PROFI



Pennello rotondo AquaTOP

Mix speciale di setola sintetica con la punta blu a forma conica per un'ottima finitura. Ideali per tutte le pitture e vernici a base d'acqua. Con ghiera in acciaio e manico in legno grezzo.

Art.nr.	Dim. / lung. setole	UM	Prezzo
02 21 04	4 / 70 mm	6	1,88 ST1
02 21 06	6 / 70 mm	6	2,50 ST1
02 21 08	8 / 76 mm	6	3,65 ST1
02 21 10	10 / 83 mm	6	4,51 ST1

★ Pareti e facciate

★ Vernici ad acqua

Vernici a solvente

☆ Smalti

Fondi

★★
PROFI



Pennello piatto AquaTOP

Mix speciale di setola sintetica con la punta blu a forma conica per un'ottima finitura. Ideali per tutte le pitture e vernici a base d'acqua. Con ghiera in acciaio e manico in legno grezzo.

Art.nr.	Dim. / lung. setole	UM	Prezzo
04 20 30	30 mm / 15 mm x 52 mm	6	2,05 ST1
04 20 40	40 mm / 16 mm x 57 mm	6	2,50 ST1
04 20 50	50 mm / 18 mm x 63 mm	6	3,34 ST1
04 20 60	60 mm / 19 mm x 63 mm	6	4,18 ST1
04 20 80	80 mm / 19 mm x 70 mm	6	5,59 ST1

★ Pareti e facciate

★ Vernici ad acqua

Vernici a solvente

☆ Smalti

Fondi

★★
PROFI



Art.nr.	Dim. / lungh. setole	UM	Prezzo
04 93 25	25 mm/9 mm x 44 mm	6	2,34 ST1
04 93 35	35 mm/9 mm x 51 mm	6	2,78 ST1
04 93 50	50 mm/9 mm x 57 mm	6	3,30 ST1
04 93 60	60 mm/9 mm x 63 mm	6	3,93 ST1
04 93 75	75 mm/9 mm x 63 mm	6	4,50 ST1

★ Pareti e facciate

★ Vernici ad acqua

Vernici a solvente

★ Smalti

Fondi

Pennello per radiatori AquaTOP

Mix speciale di setola sintetica con la punta blu a forma conica per un'ottima finitura. Ideali per tutte le pitture e vernici a base d'acqua. Con ghiera in acciaio e manico in legno grezzo.

★★
PROFI



Art.nr.	Dim. / lungh. setole	UM	Prezzo
04 57 50	50 mm/14 mm x 57 mm	6	4,26 ST1
04 57 60	60 mm/15 mm x 63 mm	6	5,43 ST1
04 57 75	75 mm/17 mm x 70 mm	6	6,59 ST1

★ Pareti e facciate

★ Vernici ad acqua

Vernici a solvente

★ Smalti

Fondi

Pennello per facciate AquaTOP

Mix speciale di setola sintetica con la punta blu a forma conica per un'ottima finitura. Ideali per tutte le pitture e vernici a base d'acqua. Con ghiera in acciaio e manico in legno grezzo.

★★
PROFI



Art.nr.	Dim. / lungh. setole	UM	Prezzo
05 57 15	15 mm/38 mm	6	1,26 ST1
05 57 20	20 mm/40 mm	6	1,34 ST1
05 57 25	25 mm/45 mm	6	1,56 ST1
05 57 30	30 mm/50 mm	6	1,83 ST1

★ Pareti e facciate

★ Vernici ad acqua

Vernici a solvente

★ Smalti

Fondi

Pennello piatto a gomito AquaTOP

Mix speciale di setola sintetica con la punta blu a forma conica per un'ottima finitura. Ideali per tutte le pitture e vernici a base d'acqua. Con ghiera in acciaio e manico in legno grezzo.

★★
PROFI



Art.nr.	Dim. / lungh. setole	UM	Prezzo
08 29 10	100 mm/30 mm x 70 mm	6	6,31 ST1
08 29 12	120 mm/30 mm x 70 mm	6	7,48 ST1

★ Pareti e facciate

★ Vernici ad acqua

Vernici a solvente

★ Smalti

Fondi

Pennello per grandi superfici AquaTOP

Mix speciale di setola sintetica con la punta blu a forma conica per un'ottima finitura. Ideali per tutte le pitture e vernici a base d'acqua. Con ghiera in acciaio e manico in legno grezzo.

Pennelli Premium ClassicSTAR

Mix di setole sintetiche bianche/neri di qualità superiore, particolarmente lunghe ideali per le vernici a solvente.

Ulteriori vantaggi:

- setole appositamente progettate per un ottimale rilascio del colore e per una finitura perfetta
- stabili e resistenti, di durata 5 volte superiore rispetto ai pennelli di setole naturali



Materiali	Lacce		Acqua		Classic	
	Smalti a solvente e all'acqua e impregnanti		Vernici e pitture all'acqua		Vernici e pitture a solvente	
Qualità						
*** PREMIUM = STAR	STORCH ClassicSTAR	Mix di setole sintetiche e naturali	STORCH AquaSTAR	Setole sintetiche	STORCH ClassicSTAR	Setole sintetiche
			STORCH AquaSTAR 018	Setole sintetiche extra fini	STORCH ClassicSTAR 018	Setole sintetiche e naturali
					STORCH ClassicSTAR 018	Setole naturali
** PROFIL = TOP	STORCH ClassicTOP	Mix di setole sintetiche e naturali	STORCH AquaTOP	Setole sintetiche	STORCH ClassicTOP	Setole sintetiche
					STORCH ClassicTOP mix	Mix di setole sintetiche e naturali
					STORCH ClassicTOP per	Setole naturali

★★★ PREMIUM



Pennello rotondo ClassicSTAR

Mix speciale di setola sintetica di alta qualità nera / bianca. Ghiera in acciaio inox e manico in legno non verniciato.

Art.nr.	Dim. / lungh. setole	UM	Prezzo
02 19 04	4 / 62 mm	6	3,05 ST1
02 19 06	6 / 68 mm	6	3,42 ST1
02 19 08	8 / 74 mm	6	4,90 ST1
02 19 10	10 / 80 mm	6	6,34 ST1
02 19 12	12 / 80 mm	6	7,66 ST1

☆ Pareti e facciate

○ Vernici ad acqua

★ Vernici a solvente

☆ Smalti

○ Fondi

★★★ PREMIUM



Pennello piatto ClassicSTAR

Mix speciale di setola sintetica di alta qualità nera / bianca. Ghiera in plastica e manico in legno non verniciato.

Art.nr.	Dim. / lungh. setole	UM	Prezzo
04 18 30	30 mm / 19 mm x 42 mm	6	5,07 ST1
04 18 40	40 mm / 20 mm x 48 mm	6	6,59 ST1
04 18 50	50 mm / 21 mm x 52 mm	6	7,66 ST1
04 18 60	60 mm / 22 mm x 60 mm	6	9,56 ST1
04 18 75	75 mm / 23 mm x 66 mm	6	11,91 ST1

☆ Pareti e facciate

○ Vernici ad acqua

★ Vernici a solvente

☆ Smalti

○ Fondi

★★★
PREMIUM



Pennello piatto a gomito ClassicSTAR

Mix speciale di setola sintetica di alta qualità nera / bianca. Ghiera in acciaio inox e manico in legno lungo.

Art.nr.	Dim. / lung. setole	UM	Prezzo	
05 54 10	10 mm/31 mm	12	4,70	ST1
05 54 15	15 mm/32 mm	12	5,09	ST1
05 54 20	20 mm/35 mm	12	6,68	ST1
05 54 25	25 mm/38 mm	12	7,30	ST1
05 54 30	30 mm/40 mm	6	8,79	ST1

Pareti e facciate

Vernici ad acqua

Vernici a solvente

Smalti

Fondi

★★★
PREMIUM



Pennello per grandi superfici ClassicSTAR

Mix speciale di setola sintetica di alta qualità nera / bianca. Ghiera in plastica, manico in legno non verniciato.

Art.nr.	Dim. / lung. setole	UM	Prezzo	
08 27 07	70 mm/30 mm x 75 mm	3	9,43	ST1
08 27 10	100 mm/30 mm x 75 mm	3	12,03	ST1

Pareti e facciate

Vernici ad acqua

Vernici a solvente

Smalti

Fondi

Pennelli Premium ClassicSTAR mix e ClassicSTAR pur

ClassicSTAR pur: setole cinesi selezionate di alta qualità, cotte 3 volte.
ClassicSTAR mix: setole sintetiche stabilizzate e coniche di alta qualità.

Ulteriori vantaggi:

- particolarmente adatti per l'uso di vernici a base di solventi
- le setole sintetiche stabilizzate preservano la forma della punta del pennello



Materiali	Laser		Aqua		Classic	
	Smalti a solvente e all'acqua e impregnanti		Vernici e pitture all'acqua		Vernici e pitture a solvente	
Qualità						
 PREMIUM = STAR	 STORCH LaserSTAR	Mix di setole sintetiche e naturali	 STORCH AquaSTAR	Setole sintetiche	 STORCH ClassicSTAR	Setole sintetiche
			 STORCH AquaSTAR mix	Setole sintetiche extra fini	 STORCH ClassicSTAR mix	Mix di setole sintetiche e naturali
			 STORCH AquaSTAR pur		 STORCH ClassicSTAR pur	Setole naturali
 PROFI = TOP	 STORCH LaserTOP	Mix di setole sintetiche e naturali	 STORCH AquaTOP	Setole sintetiche	 STORCH ClassicTOP	Setole sintetiche
					 STORCH ClassicTOP mix	Mix di setole sintetiche e naturali
					 STORCH ClassicTOP pur	Setole naturali

★★★
PREMIUM



Pennello rotondo ClassicSTAR mix

Miscela Premium di setola nera cinese di alta qualità, cotta tre volte, stabilizzata con setola sintetica attraverso una particolare lavorazione che dona densità alle setole e garantisce una lunga durata. Doppia legatura, manico in legno grezzo.

- Pareti e facciate
- Vernici ad acqua
- Vernici a solvente
- Smalti
- Fondi

Art.nr.	Dim. / lungh. setole	UM	Prezzo
02 03 02	2 / 57 mm	12	2,06 ST1
02 03 04	4 / 64 mm	12	2,84 ST1
02 03 06	6 / 70 mm	12	4,24 ST1
02 03 08	8 / 75 mm	12	5,89 ST1
02 03 10	10 / 75 mm	12	7,42 ST1
02 03 12	12 / 82 mm	6	10,26 ST1

★★★
PREMIUM



Pennello rotondo ClassicSTAR mix

Miscela Premium di setola nera cinese di alta qualità, cotta tre volte, stabilizzata con setola sintetica attraverso una particolare lavorazione che dona densità alle setole e garantisce una lunga durata. Doppia corto legatura, manico in legno grezzo.

- Pareti e facciate
- Vernici ad acqua
- Vernici a solvente
- Smalti
- Fondi

Art.nr.	Dim. / lungh. setole	UM	Prezzo
02 07 04	4 / 62 mm	12	6,74 ST1
02 07 06	6 / 62 mm	12	8,35 ST1
02 07 08	8 / 68 mm	12	10,76 ST1
02 07 10	10 / 70 mm	12	13,47 ST1
02 07 12	12 / 75 mm	6	18,93 ST1

★★★
PREMIUM



Pennello rotondo ClassicSTAR mix

Miscela Premium di setola cinese bionda di alta qualità, cotta due volte, stabilizzata con setola sintetica attraverso una particolare lavorazione che dona densità alle setole e garantisce una lunga durata. Doppia legatura, manico in legno grezzo.

Art.nr.	Dim. / lungh. setole	UM	Prezzo	
02 06 02	2 / 57 mm	6	1,90	ST1
02 06 04	4 / 64 mm	6	2,55	ST1
02 06 06	6 / 70 mm	6	3,75	ST1
02 06 08	8 / 75 mm	6	5,19	ST1
02 06 10	10 / 75 mm	3	6,55	ST1
02 06 12	12 / 75 mm	3	8,98	ST1

- Pareti e facciate
- Vernici ad acqua
- Vernici a solvente
- Smalti
- Fondi

★★★
PREMIUM



Pennello per rifilare ClassicSTAR mix

Miscela Premium di setola cinese nera di alta qualità, cotta due volte, stabilizzata con setola sintetica. Forma a punta e quindi particolarmente adatto per lavori di rifilatura. Con legatura semplice e ghiera in rame inossidabile.

Art.nr.	Dim. / lungh. setole	UM	Prezzo	
02 29 15	15 / 48 mm	6	9,31	ST1
02 29 19	19 / 54 mm	6	11,88	ST1
02 29 23	23 / 60 mm	6	14,08	ST1
02 29 27	27 / 70 mm	6	18,86	ST1

- Pareti e facciate
- Vernici ad acqua
- Vernici a solvente
- Smalti
- Fondi

★★★
PREMIUM



Pennello ovale ClassicSTAR mix

Miscela Premium di setola cinese nera di alta qualità, cotta tre volte, stabilizzata con setola sintetica, tripla legatura. Con ghiera completamente sigillata e manico piatto in legne levigato.

Art.nr.	Dim. / lungh. setole	UM	Prezzo	
02 61 04	23 / 62 mm	6	11,12	ST1
02 61 06	28 / 70 mm	6	13,80	ST1
02 61 08	33 / 75 mm	6	18,01	ST1
02 61 10	37 / 77 mm	6	23,02	ST1
02 61 12	43 / 82 mm	6	30,28	ST1

- Pareti e facciate
- Vernici ad acqua
- Vernici a solvente
- Smalti
- Fondi

★★★
PREMIUM



Pennello piatto ClassicSTAR mix

Con setola cinese nera selezionata, molto spessa, cotta tre volte, stabilizzata con setola sintetica. Ghiera in plastica e manico in legno grezzo.

Art.nr.	Dim. / lungh. setole	UM	Prezzo	
04 03 30	30 mm / 19 mm x 45 mm	3	7,26	ST1
04 03 40	40 mm / 22 mm x 50 mm	3	8,20	ST1
04 03 50	50 mm / 22 mm x 50 mm	3	9,37	ST1
04 03 60	60 mm / 22 mm x 57 mm	3	11,35	ST1
04 03 75	75 mm / 22 mm x 57 mm	3	13,84	ST1

- Pareti e facciate
- Vernici ad acqua
- Vernici a solvente
- Smalti
- Fondi

★★★
PREMIUM



Pennello per radiatori ClassicSTAR mix

Miscela Premium di setola cinese nera di alta qualità, cotta tre volte, stabilizzata con setola sintetica. Con ghiera in acciaio inox.

Art.nr.	Dim. / lungh. setole	UM	Prezzo	
04 71 25	25 mm / 9 mm x 45 mm	12	2,63	ST1
04 71 40	35 mm / 9 mm x 52 mm	12	3,36	ST1
04 71 50	50 mm / 9 mm x 56 mm	12	4,35	ST1
04 71 65	60 mm / 9 mm x 62 mm	12	5,77	ST1
04 71 75	75 mm / 9 mm x 62 mm	6	7,34	ST1

- Pareti e facciate
- Vernici ad acqua
- Vernici a solvente
- Smalti
- Fondi

★★★
PREMIUM



Pennello per radiatori ClassicSTAR mix

Miscela Premium di setola cinese grigia di alta qualità, cotta tre volte, stabilizzata con setola sintetica. Con ghiera in acciaio inox.

Art.nr.	Dim. / lungh. setole	UM	Prezzo
04 79 30	30 mm/10 mm x 48 mm	12	5,71 ST1
04 79 40	40 mm/11 mm x 49 mm	12	6,30 ST1
04 79 50	50 mm/11 mm x 52 mm	12	6,64 ST1
04 79 60	60 mm/11 mm x 60 mm	12	9,70 ST1
04 79 70	70 mm/12 mm x 62 mm	12	11,67 ST1

★ Pareti e facciate

Vernici ad acqua

★ Vernici a solvente

★ Smalti

Fondi

★★★
PREMIUM



Pennello per radiatori, ClassicSTAR mix

Mix di setola cinese bionda di alta qualità e setola artificiale, cotta tre volte, ghiera in acciaio inox.

Art.nr.	Dim. / lungh. setole	UM	Prezzo
04 70 25	25 mm/9 mm x 45 mm	12	2,56 ST1
04 70 40	35 mm/9 mm x 52 mm	12	3,19 ST1
04 70 50	50 mm/9 mm x 56 mm	12	3,89 ST1
04 70 65	60 mm/9 mm x 62 mm	12	5,23 ST1
04 70 75	75 mm/9 mm x 62 mm	6	6,46 ST1

★ Pareti e facciate

Vernici ad acqua

★ Vernici a solvente

★ Smalti

Fondi

★★★
PREMIUM



Pennello per facciate ClassicSTAR mix

Miscela Premium di setola cinese nera di alta qualità, cotta tre volte, stabilizzata con setola sintetica. Con ghiera in acciaio inox, fissaggio extra manico in faggio molto resistente.

Art.nr.	Dim. / lungh. setole	UM	Prezzo
04 83 50	50 mm/19 mm x 60 mm	6	19,84 ST1
04 83 75	75 mm/20 mm x 67 mm	6	23,62 ST1
04 83 99	100 mm/22 mm x 67 mm	6	26,51 ST1

★ Pareti e facciate

Vernici ad acqua

★ Vernici a solvente

★ Smalti

Fondi

★★★
PREMIUM



Pennello per facciate ClassicSTAR mix

Miscela Premium di setola cinese nera di alta qualità, cotta tre volte, stabilizzata con setola sintetica. Con ghiera in plastica di buona qualità.

Art.nr.	Dim. / lungh. setole	UM	Prezzo
04 65 50	50 mm/17 mm x 60 mm	6	13,47 ST1
04 65 60	60 mm/17 mm x 62 mm	6	15,64 ST1
04 65 75	75 mm/19 mm x 66 mm	6	17,20 ST1

★ Pareti e facciate

Vernici ad acqua

★ Vernici a solvente

★ Smalti

Fondi

★★★
PREMIUM



Pennello per facciate ClassicSTAR mix

Miscela Premium di setola cinese nera di alta qualità, cotta tre volte, stabilizzata con setola sintetica. Con ghiera in ottone e manico in faggio corto ergonomico.

Art.nr.	Dim. / lungh. setole	UM	Prezzo
04 64 50	50 mm/14 mm x 60 mm	6	9,86 ST1
04 64 60	60 mm/15 mm x 66 mm	6	14,12 ST1
04 64 75	75 mm/20 mm x 65 mm	6	19,45 ST1

★ Pareti e facciate

Vernici ad acqua

★ Vernici a solvente

★ Smalti

Fondi

★★★
PREMIUM



Pennello piatto a gomito ClassicSTAR mix

Miscela Premium di setola cinese nera di alta qualità, cotta tre volte, stabilizzata con setola sintetica. Ghiera in acciaio inox senza saldatura.

Art.nr.	Dim. / lung. setole	UM	Prezzo	
05 49 10	10,8 mm/28 mm	12	2,83	ST1
05 49 15	16,4 mm/34 mm	12	3,68	ST1
05 49 20	21,4 mm/37 mm	12	4,20	ST1
05 49 25	26,3 mm/39 mm	12	4,73	ST1
05 49 30	34 mm/45 mm	6	7,56	ST1

- Pareti e facciate
- Vernici ad acqua
- Vernici a solvente
- Smalti
- Fondi

★★★
PREMIUM



Pennello obliquo ClassicSTAR pur

Miscela Premium di setola cinese nera di alta qualità, cotta due volte, ghiera argentata senza saldatura. Fino a mis. 10 manico rotondo, da mis. 12 manico piatto.

Art.nr.	Dim. / lung. setole	UM	Prezzo	
05 09 06	6 mm/15 mm	6	2,80	ST1
05 09 08	8 mm/15 mm	6	3,00	ST1
05 09 10	10 mm/17 mm	6	3,64	ST1
05 09 12	12 mm/19 mm	6	3,81	ST1
05 09 16	16 mm/24 mm	6	4,37	ST1
05 09 20	20 mm/29 mm	6	5,44	ST1

- Pareti e facciate
- Vernici ad acqua
- Vernici a solvente
- Smalti
- Fondi

★★★
PREMIUM



Pennello piatto diritto ClassicSTAR pur

Miscela Premium di setola cinese nera di alta qualità, cotta tre volte stabilizzata con setola sintetica. Ghiera in acciaio inox senza saldatura.

Art.nr.	Dim. / lung. setole	UM	Prezzo	
05 45 10	10 mm/29 mm	12	2,66	ST1
05 45 15	11,3 mm/27 mm	12	3,66	ST1
05 45 20	20,7 mm/38 mm	12	4,16	ST1
05 45 25	22,1 mm/40 mm	12	4,77	ST1

- Pareti e facciate
- Vernici ad acqua
- Vernici a solvente
- Smalti
- Fondi

★★★
PREMIUM



Pennello per grandi superfici ClassicSTAR mix

Miscela Premium di setola cinese nera di alta qualità extra lunga, cotta tre volte, ingrassata, stabilizzata con setola sintetica. Con ghiera in plastica e manico in faggio.

Art.nr.	Dim. / lung. setole	UM	Prezzo	
08 62 10	100 mm/30 mm x 77 mm	6	20,90	ST1
08 62 12	120 mm/30 mm x 77 mm	6	24,62	ST1

- Pareti e facciate
- Vernici ad acqua
- Vernici a solvente
- Smalti
- Fondi

Pennelli Profi ClassicTOP, ClassicTOP mix e ClassicTOP pur

Miscela di alta qualità di setole coniche cinesi stabilizzate con setole sintetiche.

ClassicTOP con punte fini, ClassicTOP mix stabilizzate, ClassicTOP pur setola cotta due volte.

Ulteriori vantaggi:

- particolarmente adatti per l'uso di vernici a base di solventi
- le setole sintetiche stabilizzate preservano la forma della punta
- ideale anche per le pitture murali



Materiali	Laccer		Acqua		Classic	
	Smalti a solvente e all'acqua e impregnanti		Vernici e pitture all'acqua		Vernici e pitture a solvente	
*** PREMIUM = STAR		Mix di setole sintetiche e naturali		Setole sintetiche		Setole sintetiche
				Setole sintetiche extra fini		Mix di setole sintetiche e naturali
						Setole naturali
** PROFI = TOP		Mix di setole sintetiche e naturali		Setole sintetiche		Setole sintetiche
						Mix di setole sintetiche e naturali
						Setole naturali

★★ PROFI



Pennello rotondo ClassicTOP mix

Con setola cinese nera di prima scelta, cotta due volte, stabilizzata con setola sintetica. Doppia legatura e manico in legno grezzo.

Art.nr.	Dim. / lungh. setole	UM	Prezzo
02 09 02	2 / 56 mm	12	1,24 ST1
02 09 04	4 / 63 mm	12	1,96 ST1
02 09 06	6 / 63 mm	12	2,74 ST1
02 09 08	8 / 69 mm	12	4,82 ST1
02 09 10	10 / 75 mm	12	6,60 ST1
02 09 12	12 / 82 mm	6	10,25 ST1
02 09 14	14 / 82 mm	6	12,33 ST1

- Pareti e facciate
- Vernici ad acqua
- Vernici a solvente
- Smalti
- Fondi

★★ PROFI



Pennello rotondo ClassicTOP mix

Miscela di setola cinese nera di alta qualità, stabile, cotta due volte, stabilizzata con setola sintetica. Con ghiera in acciaio, legatura semplice e manico in legno verniciato.

Art.nr.	Dim. / lungh. setole	UM	Prezzo
02 33 02	2 / 51 mm	12	5,18 ST1
02 33 04	4 / 57 mm	12	6,52 ST1
02 33 06	6 / 64 mm	12	7,14 ST1
02 33 08	8 / 74 mm	12	10,11 ST1
02 33 10	10 / 71 mm	12	11,46 ST1
02 33 12	12 / 81 mm	6	13,74 ST1

- Pareti e facciate
- Vernici ad acqua
- Vernici a solvente
- Smalti
- Fondi

★★
PROFI



Art.nr.	Dim. / lungh. setole	UM	Prezzo
02 93 30	30 /51 mm	12	5,13 ST1
02 93 40	40 /57 mm	12	6,28 ST1
02 93 50	50 /57 mm	12	8,20 ST1
02 93 60	60 /62 mm	12	12,57 ST1

- Pareti e facciate
- Vernici ad acqua
- Vernici a solvente
- Smalti
- Fondi

Pennello ovale piatto ClassicTOP mix
Con setola cinese nera lunga di prima scelta, cotta tre volte, stabilizzata con setola sintetica. Con ghiera nichelata.

★★
PROFI



Art.nr.	Dim. / lungh. setole	UM	Prezzo
04 11 20	20 mm/16 mm x 43 mm	6	3,19 ST1
04 11 25	30 mm/17 mm x 43 mm	6	3,58 ST1
04 11 40	40 mm/19 mm x 48 mm	6	4,10 ST1
04 11 50	50 mm/20 mm x 54 mm	6	4,76 ST1
04 11 65	60 mm/22 mm x 54 mm	6	6,05 ST1
04 11 75	80 mm/23 mm x 60 mm	6	9,29 ST1
04 11 90	100 mm/24 mm x 60 mm	3	17,38 ST1

- Pareti e facciate
- Vernici ad acqua
- Vernici a solvente
- Smalti
- Fondi

Pennello piatto ClassicTOP mix
Con setola cinese nera di prima scelta, cotta due volte, stabilizzata con setola sintetica. Con ghiera nichel e manico in legno grezzo.

★★
PROFI



Art.nr.	Dim. / lungh. setole	UM	Prezzo
04 10 20	20 mm/16 mm x 43 mm	6	1,88 ST1
04 10 25	30 mm/17 mm x 43 mm	6	2,22 ST1
04 10 40	40 mm/19 mm x 48 mm	6	3,13 ST1
04 10 50	50 mm/20 mm x 48 mm	6	4,11 ST1
04 10 65	60 mm/22 mm x 54 mm	6	5,70 ST1
04 10 75	80 mm/23 mm x 60 mm	6	7,14 ST1
04 10 90	100 mm/24 mm x 67 mm	3	10,14 ST1

- Pareti e facciate
- Vernici ad acqua
- Vernici a solvente
- Smalti
- Fondi

Pennello piatto ClassicTOP mix
Con setola cinese bionda di prima scelta, cotta due volte, stabilizzata con setola sintetica. Con ghiera nichel e manico in legno grezzo.

★★
PROFI



Art.nr.	Dim. / lungh. setole	UM	Prezzo
04 21 25	30 mm/14 mm x 44 mm	6	1,39 ST1
04 21 40	40 mm/15 mm x 51 mm	6	1,90 ST1
04 21 50	50 mm/16 mm x 57 mm	6	2,88 ST1
04 21 65	60 mm/17 mm x 57 mm	6	2,91 ST1
04 21 75	80 mm/18 mm x 63 mm	6	5,20 ST1
04 21 99	100 mm/18 mm x 63 mm	6	6,34 ST1

- Pareti e facciate
- Vernici ad acqua
- Vernici a solvente
- Smalti
- Fondi

Pennello piatto ClassicTOP
Con setola cinese bionda di prima scelta, stabilizzata con setola sintetica. Con ghiera nichel e manico in legno verniciato scuro.

★★
PROFI



Art.nr.	Dim. / lungh. setole	UM	Prezzo
04 16 25	30 mm/15 mm x 44 mm	6	1,33 ST1
04 16 40	40 mm/16 mm x 51 mm	6	1,88 ST1
04 16 50	50 mm/18 mm x 57 mm	6	2,72 ST1
04 16 65	60 mm/19 mm x 57 mm	6	3,21 ST1
04 16 75	80 mm/19 mm x 63 mm	6	4,84 ST1
04 16 99	100 mm/21 mm x 63 mm	6	6,12 ST1

- Pareti e facciate
- Vernici ad acqua
- Vernici a solvente
- Smalti
- Fondi

Pennello piatto, ClassicTOP
Con setola cinese di prima scelta, ghiera nichel e manico in legno verniciato scuro.

★★
PROFI



Pennello piatto, ClassicTOP mix

Con setola cinese di prima scelta, cotta due volte, ghiera in ottone e manico in legno verniciato verde.

Art.nr.	Dim. / lungh. setole	UM	Prezzo
04 13 20	20 mm/14 mm x 43 mm	6	3,22 ST1
04 13 30	30 mm/15 mm x 48 mm	6	3,58 ST1
04 13 40	40 mm/17 mm x 48 mm	6	3,93 ST1
04 13 50	50 mm/17 mm x 54 mm	6	4,89 ST1
04 13 60	60 mm/18 mm x 54 mm	6	6,10 ST1
04 13 80	80 mm/20 mm x 60 mm	3	9,43 ST1
04 13 99	100 mm/21 mm x 67 mm	3	13,76 ST1

★ Pareti e facciate

Vernici ad acqua

★ Vernici a solvente

★ Smalti

Fondi

★★
PROFI



Pennello piatto ClassicTOP pur

Con setola cinese corta bionda di prima scelta, cotta due volte. Con ghiera nichel e manico in legno grezzo.

Art.nr.	Dim. / lungh. setole	UM	Prezzo
04 14 30	30 mm/14 mm x 44 mm	12	1,17 ST1
04 14 40	40 mm/15 mm x 44 mm	12	1,82 ST1
04 14 50	50 mm/16 mm x 50 mm	12	2,86 ST1
04 14 70	70 mm/18 mm x 50 mm	6	3,43 ST1
04 14 99	100 mm/18 mm x 57 mm	6	6,05 ST1

★ Pareti e facciate

Vernici ad acqua

★ Vernici a solvente

★ Smalti

Fondi

SPEZIAL



Pennello piatto, setola bionda

Con setola cinese bionda di prima scelta, stabilizzata con setola sintetica. Con ghiera nichel e manico in legno grezzo. Ideale per lavori di ritocco e laccature.

Art.nr.	Dim. / lungh. setole	UM	Prezzo
04 46 15	15 mm/7 mm x 38 mm	12	1,76 ST1
04 46 25	30 mm/9 mm x 38 mm	12	1,94 ST1
04 46 40	40 mm/10 mm x 45 mm	12	2,24 ST1
04 46 50	50 mm/10 mm x 45 mm	12	2,61 ST1
04 46 65	60 mm/11 mm x 45 mm	12	3,06 ST1
04 46 75	70 mm/12 mm x 45 mm	12	3,19 ST1

★ Pareti e facciate

Vernici ad acqua

★ Vernici a solvente

★ Smalti

Fondi

SPEZIAL



Pennello per sverniciatore, in nylon

Setola di alta qualità, resistente ai solventi, ghiera in plastica e manico in legno grezzo.

Art.nr.	Dim. / lungh. setole	UM	Prezzo
04 50 50	50 mm/17 mm x 59 mm	12	9,41 ST1
04 50 75	75 mm/19 mm x 59 mm	12	11,76 ST1

★ Pareti e facciate

Vernici ad acqua

★ Vernici a solvente

Smalti

Fondi

SPEZIAL



Pennello piatto, setola cinese bionda

Extra piatto, con setola sbiancata, anche da cucina.

Art.nr.	Dim. / lungh. setole	UM	Prezzo
04 48 20	20 mm/4 mm x 35 mm	12	1,07 ST1
04 48 25	25 mm/4 mm x 35 mm	12	1,18 ST1
04 48 40	40 mm/4 mm x 41 mm	12	1,73 ST1
04 48 50	50 mm/6 mm x 45 mm	12	2,42 ST1

★ Pareti e facciate

Vernici ad acqua

★ Vernici a solvente

Smalti

Fondi

★★
PROFI



- Pareti e facciate
- Vernici ad acqua
- Vernici a solvente
- Smalti
- Fondi

Pennello per radiatori ClassicTOP mix

Con setola cinese nera di prima scelta, cotta due volte, stabilizzata con setola sintetica. Con ghiera nichel.

Art.nr.	Dim. / lungh. setole	UM	Prezzo
04 69 25	25 mm/9 mm x 44 mm	12	1,76 ST1
04 69 40	35 mm/9 mm x 49 mm	12	2,19 ST1
04 69 50	50 mm/9 mm x 49 mm	12	3,06 ST1
04 69 65	60 mm/9 mm x 56 mm	12	3,81 ST1
04 69 75	75 mm/9 mm x 57 mm	6	5,11 ST1

★★
PROFI



- Pareti e facciate
- Vernici ad acqua
- Vernici a solvente
- Smalti
- Fondi

Pennello per radiatori ClassicTOP mix

Con setola cinese bionda di prima scelta, cotta due volte, stabilizzata con setola sintetica. Con ghiera nichel.

Art.nr.	Dim. / lungh. setole	UM	Prezzo
04 72 25	25 mm/9 mm x 44 mm	12	1,73 ST1
04 72 40	35 mm/9 mm x 49 mm	12	2,21 ST1
04 72 50	50 mm/9 mm x 49 mm	12	2,83 ST1
04 72 65	60 mm/9 mm x 56 mm	12	3,96 ST1
04 72 75	75 mm/9 mm x 61 mm	6	4,68 ST1

★★
PROFI



- Pareti e facciate
- Vernici ad acqua
- Vernici a solvente
- Smalti
- Fondi

Pennello per facciate ClassicTOP mix

Con setola cinese nera di prima scelta, cotta due volte, stabilizzata con setola sintetica. Con ghiera nichel, fissaggio supplementare.

Art.nr.	Dim. / lungh. setole	UM	Prezzo
04 59 50	50 mm/14 mm x 54 mm	6	7,45 ST1
04 59 60	60 mm/15 mm x 60 mm	6	8,65 ST1
04 59 75	75 mm/17 mm x 60 mm	6	10,30 ST1

★★
PROFI



- Pareti e facciate
- Vernici ad acqua
- Vernici a solvente
- Smalti
- Fondi

Pennello per facciate ClassicTOP mix, manico corto

Con setola cinese nera di prima scelta, cotta 2 volte, stabilizzata con setola sintetica. Ghiera nichelata, manico corto in legno non verniciato.

Art.nr.	Dim. / lungh. setole	UM	Prezzo
04 63 50	50 mm/14 mm x 54 mm	6	6,48 ST1
04 63 65	60 mm/15 mm x 60 mm	6	8,26 ST1
04 63 75	75 mm/17 mm x 60 mm	6	9,60 ST1

★★
PROFI



- Pareti e facciate
- Vernici ad acqua
- Vernici a solvente
- Smalti
- Fondi

Pennello per facciate ClassicTOP mix

Con setola cinese bionda di prima scelta, cotta due volte, stabilizzata con setola sintetica. Con ghiera nichel, fissaggio supplementare.

Art.nr.	Dim. / lungh. setole	UM	Prezzo
04 60 50	50 mm/14 mm x 58 mm	6	6,88 ST1
04 60 65	60 mm/15 mm x 64 mm	6	8,13 ST1
04 60 75	80 mm/20 mm x 64 mm	6	12,12 ST1

★★
PROFI



Pennello per facciate ClassicTOP mix

Con setola cinese grigia di prima scelta, cotta due volte. Con ghiera nichel, fissaggio supplementare.

Art.nr.	Dim. / lungh. setole	UM	Prezzo	
04 61 50	50 mm/14 mm x 58 mm	6	7,22	ST1
04 61 65	60 mm/15 mm x 64 mm	6	8,13	ST1
04 61 75	80 mm/20 mm x 64 mm	6	11,55	ST1

★ Pareti e facciate

Vernici ad acqua

★ Vernici a solvente

☆ Smalti

Fondi

★★
PROFI



Pennello piatto a gomito ClassicTOP mix

Miscela Premium di setola nera cinese di prima scelta, cotta due volte, stabilizzata con setola sintetica. Con ghiera nichel piegata sui lati.

Art.nr.	Dim. / lungh. setole	UM	Prezzo	
05 50 15	15 mm/35 mm	12	2,19	ST1
05 50 20	20 mm/42 mm	12	2,66	ST1
05 50 25	25 mm/42 mm	12	3,00	ST1
05 50 30	30 mm/48 mm	6	3,68	ST1
05 50 35	35 mm/48 mm	6	4,37	ST1

★ Pareti e facciate

Vernici ad acqua

★ Vernici a solvente

☆ Smalti

Fondi

★★
PROFI



Pennello piatto diritto ClassicTOP mix

Con setola cinese nera di prima scelta, cotta due volte, stabilizzata con setola sintetica. Con ghiera nichel piegata sui lati.

Art.nr.	Dim. / lungh. setole	UM	Prezzo	
05 46 10	10 mm/29 mm	12	1,76	ST1
05 46 15	15 mm/32 mm	12	1,98	ST1
05 46 20	20 mm/42 mm	12	2,59	ST1
05 46 25	25 mm/42 mm	12	2,83	ST1

★ Pareti e facciate

Vernici ad acqua

★ Vernici a solvente

☆ Smalti

Fondi

★★
PROFI



Pennello piatto obliquo ClassicTOP mix

Con setola cinese nera corta di prima scelta, cotta due volte, stabilizzata con setola sintetica. Con ghiera acciaio piegata sui lati.

Art.nr.	Dim. / lungh. setole	UM	Prezzo	
05 13 15	15 mm/13 mm	12	3,00	ST1
05 13 20	20 mm/18 mm	12	3,24	ST1
05 13 25	25 mm/24 mm	12	3,74	ST1
05 13 30	30 mm/24 mm	12	4,26	ST1

★ Pareti e facciate

Vernici ad acqua

★ Vernici a solvente

☆ Smalti

Fondi

★★
PROFI



Pennello per grandi superfici ClassicTOP mix

Con setola cinese bionda lunga di prima scelta, cotta due volte, stabilizzata con setola sintetica. Con ghiera in plastica e manico in faggio.

Art.nr.	Dim. / lungh. setole	UM	Prezzo	
08 36 07	70 mm/30 mm x 60 mm	6	8,93	ST1
08 36 10	100 mm/30 mm x 65 mm	6	9,76	ST1
08 36 12	120 mm/30 mm x 65 mm	6	11,86	ST1
08 36 14	140 mm/40 mm x 71 mm	6	15,89	ST1
08 36 15	150 mm/50 mm x 77 mm	6	21,34	ST1

★ Pareti e facciate

Vernici ad acqua

★ Vernici a solvente

☆ Smalti

Fondi

★★
PROFI

- Pareti e facciate
- Vernici ad acqua
- Vernici a solvente
- Smalti
- Fondi



Pennello per grandi superfici ClassicTOP mix

Con setola cinese grigia lunga di prima scelta, cotta due volte, stabilizzata con setola sintetica, corpo e manico in plastica.

Art.nr.	Dim. / lungh. setole	UM	Prezzo
09 07 10	100 mm/30 mm x 60 mm	6	10,05 ST1
09 07 12	120 mm/30 mm x 65 mm	6	11,55 ST1
09 07 14	140 mm/40 mm x 72 mm	3	16,46 ST1
09 07 15	150 mm/50 mm x 77 mm	1	21,95 ST1

★★
PROFI

- Pareti e facciate
- Vernici ad acqua
- Vernici a solvente
- Smalti
- Fondi



Pennello per grandi superfici ClassicTOP mix

Con setola cinese bionda extra lunga, cotta due volte, stabilizzata con setola sintetica. Con corpo e manico in legno.

Art.nr.	Dim. / lungh. setole	UM	Prezzo
08 30 07	70 mm/30 mm x 61 mm	6	6,40 ST1
08 30 10	100 mm/30 mm x 61 mm	6	8,46 ST1
08 30 12	120 mm/30 mm x 67 mm	6	10,23 ST1
08 30 14	140 mm/40 mm x 72 mm	3	14,18 ST1
08 30 15	150 mm/50 mm x 78 mm	3	18,16 ST1

★★
PROFI

- Pareti e facciate
- Vernici ad acqua
- Vernici a solvente
- Smalti
- Fondi



Pennello per grandi superfici ClassicTOP mix

Con mix di setola cinese bionda di prima scelta. Con corpo e manico in plastica.

Art.nr.	Dim. / lungh. setole	UM	Prezzo
08 34 07	70 mm/30 mm x 55 mm	6	3,52 ST1
08 34 10	100 mm/30 mm x 60 mm	6	4,99 ST1
08 34 12	120 mm/30 mm x 63 mm	6	6,12 ST1
08 34 14	140 mm/40 mm x 64 mm	6	7,68 ST1
08 34 15	150 mm/50 mm x 70 mm	6	11,51 ST1

PerfectFinish - Pennelli piatti

Le setole dei pennelli PerfectFinish sono sintetiche ed estremamente sottili. La ghiera è in metallo anti-ruggine.

I pennelli di qualità Premium PerfectFinish per rifilare sono ideali per tutte le vernici e gli smalti ad eccezione di vernici ad alto contenuto di solvente. Pulizia con detergenti comuni per pennelli.



SPEZIAL



Pennello per rifilare PerfectFinish

Fibre sintetiche chiare e molto sottili, ghiera in acciaio senza giunte e manico in legno non verniciato. Ideale per lavori di rifilatura su superfici appena dipinte.

Art.nr.	Dim. / lung. setole	UM	Prezzo	
02 49 06	6 /44 mm	3	8,96	ST1

Pareti e facciate

Vernici ad acqua

Vernici a solvente

Smalti

Fondi

SPEZIAL



Penello piatto PerfectFinish

Con setole sintetiche chiare molto fini, ghiera in acciaio inox e manico in legno grezzo. Particolarmente adatto alle rifiniture. Attenzione: non adatto a pitture ad elevato contenuto di solvente. Si pulisce con i normali prodotti per pulire i pennelli. Può essere impiegato anche con vernici acriliche e ad olio.

Art.nr.	Dim. / lung. setole	UM	Prezzo	
04 49 50	50 mm/6 mm x 38 mm	3	9,86	ST1
04 49 99	100 mm/8 mm x 40 mm	3	19,32	ST1
04 49 15	150 mm/9 mm x 55 mm	1	54,91	ST1

Pareti e facciate

Vernici ad acqua

Vernici a solvente

Smalti

Fondi

★★★ PREMIUM



Pennello piatto obliquo PerfectFinish

Con setola sintetica sottile bionda, ghiera acciaio e manico in legno non verniciato. Ideale per linee sottili e ritocchi precisi. Attenzione: non adatto a pitture ad elevato contenuto di solvente. Si pulisce con i normali prodotti per pulire i pennelli.

Art.nr.	Dim. / lung. setole	UM	Prezzo	
05 05 15	11 mm/17 mm	6	4,68	ST1
05 05 20	18 mm/22 mm	6	5,74	ST1
05 05 25	23 mm/26 mm	6	7,45	ST1
05 05 30	30 mm/29 mm	6	8,51	ST1

Pareti e facciate

Vernici ad acqua

Vernici a solvente

Smalti

Fondi

Pennelli di qualità standard

★ STANDARD



- Pareti e facciate
- Vernici ad acqua
- Vernici a solvente
- Smalti
- Fondi

Pennello rotondo, setola cinese bionda

Con setola cinese bionda di buona qualità, cotta due volte, con legatura semplice e manico in legno grezzo.

Art.nr.	Dim. / lungh. setole	UM	Prezzo	
02 38 02	2 / 50 mm	12	1,16	ST1
02 38 04	4 / 50 mm	12	1,39	ST1
02 38 06	6 / 56 mm	12	2,00	ST1
02 38 08	8 / 63 mm	12	3,04	ST1
02 38 10	10 / 63 mm	12	4,07	ST1
02 38 12	12 / 69 mm	6	5,72	ST1
02 38 14	14 / 75 mm	6	8,53	ST1

★ STANDARD



- Pareti e facciate
- Vernici ad acqua
- Vernici a solvente
- Smalti
- Fondi

Pennello rotondo, setola cinese bionda

Con setola cinese bionda di buona qualità, cotta due volte. Ghiera in plastica. Manico in legno grezzo.

Art.nr.	Dim. / lungh. setole	UM	Prezzo	
02 46 02	2 / 39 mm	12	1,39	ST1
02 46 04	4 / 39 mm	12	1,67	ST1
02 46 06	6 / 39 mm	12	2,06	ST1
02 46 08	8 / 44 mm	12	2,46	ST1
02 46 10	10 / 49 mm	12	3,38	ST1
02 46 12	12 / 49 mm	6	4,48	ST1
02 46 14	14 / 54 mm	6	5,72	ST1
02 46 16	16 / 54 mm	6	7,87	ST1

- Pareti e facciate
- Vernici ad acqua
- Vernici a solvente
- Smalti
- Fondi

Pennello rotondo, setola cinese nera

Con doppia legatura e manico in legno verniciato. Qualità standard, simile al modello Profi art. nr. 02 09 02.

Art.nr.	Dim. / lungh. setole	UM	Prezzo	
02 09 52	2 / 58 mm	12	0,72	ST1
02 09 54	4 / 60 mm	12	0,96	ST1
02 09 56	6 / 67 mm	12	1,67	ST1
02 09 58	8 / 67 mm	12	2,26	ST1
02 09 60	10 / 69 mm	12	3,17	ST1
02 09 62	12 / 70 mm	6	5,01	ST1
02 09 64	14 / 76 mm	6	5,46	ST1
02 09 66	16 / 83 mm	6	7,87	ST1

- Pareti e facciate
- Vernici ad acqua
- Vernici a solvente
- Smalti
- Fondi

Pennello rotondo, setola cinese bionda

Con legatura semplice e manico in legno verniciato. Qualità standard, simile al modello Standard art. nr. 02 38 02.

Art.nr.	Dim. / lungh. setole	UM	Prezzo	
02 38 52	2 / 56 mm	12	0,69	ST1
02 38 54	4 / 56 mm	12	0,87	ST1
02 38 56	6 / 64 mm	12	1,61	ST1
02 38 58	8 / 64 mm	12	2,06	ST1
02 38 60	10 / 64 mm	12	2,98	ST1
02 38 62	12 / 74 mm	6	4,11	ST1
02 38 64	14 / 74 mm	6	4,61	ST1
02 38 66	16 / 80 mm	6	6,44	ST1

- Pareti e facciate
- Vernici ad acqua
- Vernici a solvente
- Smalti
- Fondi

Pennello rotondo, setola cinese bionda

Con ghiera in plastica e manico in legno grezzo. Qualità standard, simile al modello Standard art. nr. 02 46 02.

Art.nr.	Dim. / lungh. setole	UM	Prezzo	
02 46 52	2 / 40 mm	12	0,28	ST1
02 46 54	4 / 40 mm	12	0,36	ST1
02 46 56	6 / 43 mm	12	0,53	ST1
02 46 58	8 / 46 mm	12	0,65	ST1
02 46 60	10 / 46 mm	12	0,76	ST1
02 46 62	12 / 50 mm	6	1,16	ST1
02 46 64	14 / 50 mm	6	1,78	ST1

★
STANDARD

- Pareti e facciate
- Vernici ad acqua
- Vernici a solvente
- Smalti
- Fondi



Pennello piatto, setola cinese bionda

Modello economico. Con buona setola cinese, cotta due volte, ghiera nichel e manico in legno verniciato.

Art.nr.	Dim. / lungh. setole	UM	Prezzo
04 44 20	20 mm/10 mm x 38 mm	12	0,41 ST1
04 44 25	30 mm/11 mm x 38 mm	12	0,48 ST1
04 44 35	40 mm/12 mm x 44 mm	12	0,61 ST1
04 44 50	50 mm/13 mm x 44 mm	12	0,84 ST1
04 44 65	60 mm/14 mm x 45 mm	12	1,11 ST1
04 44 70	70 mm/15 mm x 51 mm	12	1,69 ST1
04 44 99	100 mm/16 mm x 57 mm	6	2,66 ST1

- Pareti e facciate
- Vernici ad acqua
- Vernici a solvente
- Smalti
- Fondi



Pennello piatto, setola cinese bionda

Con buona setola cinese e manico in plastica verniciato.

Art.nr.	Dim. / lungh. setole	UM	Prezzo
04 32 20	20 mm/13 mm x 40 mm	12	0,58 ST1
04 32 30	30 mm/14 mm x 40 mm	12	0,77 ST1
04 32 40	40 mm/15 mm x 40 mm	12	0,91 ST1
04 32 50	50 mm/15 mm x 46 mm	12	1,28 ST1
04 32 60	60 mm/15 mm x 46 mm	12	1,61 ST1
04 32 70	70 mm/15 mm x 46 mm	12	1,96 ST1
04 32 99	100 mm/15 mm x 60 mm	6	5,01 ST1

★
STANDARD

- Pareti e facciate
- Vernici ad acqua
- Vernici a solvente
- Smalti
- Fondi



Pennello piatto, setola poliestere

Con setola in poliestere di forma cilindrica, ghiera in stagno e manico in plastica, verniciato.

Art.nr.	Dim. / lungh. setole	UM	Prezzo
04 55 25	30 mm/14 mm x 49 mm	12	0,72 ST1
04 55 35	40 mm/14 mm x 49 mm	12	0,87 ST1
04 55 50	50 mm/15 mm x 56 mm	12	1,16 ST1
04 55 70	70 mm/15 mm x 62 mm	12	1,78 ST1

★
STANDARD

- Pareti e facciate
- Vernici ad acqua
- Vernici a solvente
- Smalti
- Fondi



Pennello per radiatori, setola cinese bionda

Senza metallo. Buona setola cinese bionda con manico e ghiera in plastica resistente ai solventi.

Art.nr.	Dim. / lungh. setole	UM	Prezzo
04 76 25	25 mm/10 mm x 44 mm	12	2,72 ST1
04 76 40	40 mm/10 mm x 44 mm	12	3,24 ST1
04 76 50	50 mm/10 mm x 44 mm	12	4,13 ST1
04 76 65	60 mm/11 mm x 50 mm	12	4,91 ST1
04 76 75	75 mm/11 mm x 50 mm	6	5,74 ST1

★
STANDARD

- Pareti e facciate
- Vernici ad acqua
- Vernici a solvente
- Smalti
- Fondi



Pennello per radiatori, setola cinese grigia

Modello economico con buona setola cinese e ghiera nichel.

Art.nr.	Dim. / lungh. setole	UM	Prezzo
04 75 25	25 mm/10 mm x 51 mm	12	1,03 ST1
04 75 40	40 mm/11 mm x 51 mm	12	1,33 ST1
04 75 50	50 mm/11 mm x 57 mm	12	1,90 ST1
04 75 65	65 mm/12 mm x 63 mm	12	2,72 ST1
04 75 75	75 mm/12 mm x 63 mm	12	3,24 ST1

- Pareti e facciate
- Vernici ad acqua
- Vernici a solvente
- Smalti
- Fondi



Pennello per radiatori, mix di setola sintetica bionda

Setola resistente.

Art.nr.	Dim. / lungh. setole	UM	Prezzo
04 74 25	25 mm/11 mm x 46 mm	12	1,03 ST1
04 74 40	40 mm/12 mm x 46 mm	12	1,29 ST1
04 74 50	50 mm/12 mm x 50 mm	12	1,65 ST1
04 74 65	65 mm/12 mm x 57 mm	12	2,26 ST1
04 74 75	75 mm/13 mm x 58 mm	12	2,33 ST1

- Pareti e facciate
- Vernici ad acqua
- Vernici a solvente
- Smalti
- Fondi



Pennello per radiatori, setola cinese bionda
Setola resistente.

Art.nr.	Dim. / lungh. setole	UM	Prezzo	
04 78 25	25 mm/9 mm x 40 mm	12	0,65	ST1
04 78 40	40 mm/9 mm x 40 mm	12	0,80	ST1
04 78 50	50 mm/9 mm x 45 mm	12	0,96	ST1
04 78 65	65 mm/9 mm x 49 mm	12	1,18	ST1
04 78 75	75 mm/9 mm x 50 mm	12	1,61	ST1

★ STANDARD

- Pareti e facciate
- Vernici ad acqua
- Vernici a solvente
- Smalti
- Fondi



Pennello per facciate, setola sintetica, XXL manico

Con miscela di setola sintetica beige di alta qualità, ghiera nichel, manico in legno di 80 cm.

Art.nr.	Dim. / lungh. setole	UM	Prezzo	
04 84 75	80 mm/64 mm x 20 mm	6	8,22	ST1

- Pareti e facciate
- Vernici ad acqua
- Vernici a solvente
- Smalti
- Fondi



Pennello piatto, a gomito, setola cinese nera

Con setola cinese, cotta due volte, ghiera nichel piegata sui lati. Qualità standard.

Art.nr.	Dim. / lungh. setole	UM	Prezzo	
05 51 10	10 mm/35 mm	12	0,65	ST1
05 51 15	15 mm/37 mm	12	0,96	ST1
05 51 20	20 mm/39 mm	12	1,41	ST1
05 51 25	25 mm/47 mm	12	1,96	ST1
05 51 30	30 mm/47 mm	6	2,63	ST1

- Pareti e facciate
- Vernici ad acqua
- Vernici a solvente
- Smalti
- Fondi



Pennello piatto, diritto, setola cinese nera

Con setola cinese, cotta due volte, ghiera nichel piegata sui lati. Qualità standard.

Art.nr.	Dim. / lungh. setole	UM	Prezzo	
05 47 10	10 mm/34 mm	12	0,48	ST1
05 47 15	15 mm/38 mm	12	0,50	ST1
05 47 20	20 mm/38 mm	12	0,57	ST1
05 47 25	25 mm/40 mm	12	0,76	ST1

★ STANDARD

- Pareti e facciate
- Vernici ad acqua
- Vernici a solvente
- Smalti
- Fondi



Pennello per grandi superfici, setola cinese bionda

Con buona setola cinese, cotta due volte, ghiera e manico in plastica.

Art.nr.	Dim. / lungh. setole	UM	Prezzo	
08 60 07	70 mm/30 mm x 51 mm	12	1,18	ST1
08 60 10	100 mm/30 mm x 51 mm	12	1,45	ST1
08 60 12	120 mm/30 mm x 51 mm	12	1,63	ST1
08 60 14	140 mm/40 mm x 57 mm	6	2,98	ST1
08 60 15	150 mm/50 mm x 63 mm	6	3,54	ST1

Pennelli a pipa

★★
PROFI



Pennello a pipa, setola cinese bionda

Con setola cinese di alta qualità, cotta due volte, ghiera in plastica.

Pareti e facciate

Vernici ad acqua

Vernici a solvente

Smalti

Fondi

Art.nr.	Dim. / lungh. setole	UM	Prezzo
03 20 58	8 /55 mm	6	6,42 ST1
03 20 60	10 /55 mm	6	7,47 ST1
03 20 62	12 /60 mm	6	9,55 ST1
03 20 64	14 /60 mm	6	11,48 ST1
03 20 66	16 /60 mm	6	15,59 ST1

★★
PROFI



Pennello a pipa, setola cinese bionda

Con setola cinese lunga di alta qualità, cotta due volte, stabilizzata con setola sintetica.

Pareti e facciate

Vernici ad acqua

Vernici a solvente

Smalti

Fondi

Art.nr.	Dim. / lungh. setole	UM	Prezzo
03 22 10	10 /60 mm	6	4,71 ST1
03 22 12	12 /60 mm	6	5,77 ST1
03 22 14	14 /66 mm	6	7,68 ST1
03 22 16	16 /66 mm	6	8,97 ST1
03 22 18	18 /66 mm	6	10,93 ST1

★★
PROFI



Pennello a pipa, setola cinese bionda

Con setola cinese di alta qualità, cotta due volte, stabilizzata con setola sintetica, legatura semplice.

Pareti e facciate

Vernici ad acqua

Vernici a solvente

Smalti

Fondi

Art.nr.	Dim. / lungh. setole	UM	Prezzo
03 28 12	12 /76 mm	12	3,83 ST1
03 28 14	14 /76 mm	12	4,73 ST1
03 28 16	16 /84 mm	12	5,44 ST1



Manico per pennello a pipa

In legno grezzo.

Art.nr.	Lunghezza	UM	Prezzo
03 20 99	39 cm	6	2,13 ST1

Plafoni

★★★
PREMIUM

- Pareti e facciate
- Vernici ad acqua
- Vernici a solvente
- Smalti
- Fondi



Plafone per facciate ovale

Miscela Premium di setola cinese bionda e lunga di alta qualità, cotta tre volte, stabilizzata con setola sintetica. Con corpo in legno con filetto in ottone e manico in legno.

Art.nr.	Dim. / lung. setole	UM	Prezzo
08 04 00	135 mm/65 mm x 77 mm	1	26,83 ST1

★★★
PREMIUM

- Pareti e facciate
- Vernici ad acqua
- Vernici a solvente
- Smalti
- Fondi



Plafone per facciate ovale

Miscela Premium di setola cinese bionda e lunga di alta qualità, cotta tre volte, stabilizzata con setola sintetica. Con corpo in legno con filetto in ottone e manico in legno.

Art.nr.	Dim. / lung. setole	UM	Prezzo
08 04 01	135 mm/65 mm x 60 mm	1	22,43 ST1

★★★
PREMIUM

- Pareti e facciate
- Vernici ad acqua
- Vernici a solvente
- Smalti
- Fondi



Plafone per facciate ovale per velature

Mix di setole extra lunghe di alta qualità sfalsate. Ideale per materiali a base d'acqua. Corpo in legno con filetto in ottone e manico in legno.

Art.nr.	Dim. / lung. setole	UM	Prezzo
08 05 00	135 mm/65 mm x 85 mm	1	40,15 ST1

★★★
PREMIUM

- Pareti e facciate
- Vernici ad acqua
- Vernici a solvente
- Smalti
- Fondi



Plafone

Miscela Premium di setola cinese nera pressata in strisce di alta qualità, cotta tre volte, stabilizzata con setola sintetica, vulcanizzata, aperta lateralmente per una facile pulizia. Con corpo in alluminio e manico in legno.

Art.nr.	Dim. / lung. setole	UM	Prezzo
09 33 02	180 mm/80 mm x 103 mm	1	42,02 ST1

★★
PROFI

- Pareti e facciate
- Vernici ad acqua
- Vernici a solvente
- Smalti
- Fondi



Plafone

Con setola cinese di prima scelta, cotta due volte, vulcanizzata, ghiera e manico in plastica.

Art.nr.	Dim. / lungh. setole	UM	Prezzo
09 07 17	170 mm/70 mm x 84 mm	1	27,90 ST1
09 07 18	180 mm/80 mm x 90 mm	1	31,26 ST1

★★
PROFI

- Pareti e facciate
- Vernici ad acqua
- Vernici a solvente
- Smalti
- Fondi



Plafone

Con setola cinese bionda di prima scelta, cotta due volte, extra piena, stabilizzata con setola sintetica, vulcanizzata. Corpo in plastica e manico in legno.

Art.nr.	Dim. / lungh. setole	UM	Prezzo
09 08 15	150 mm/50 mm x 90 mm	1	16,89 ST1
09 08 16	165 mm/65 mm x 90 mm	1	21,47 ST1
09 08 17	170 mm/70 mm x 90 mm	1	23,89 ST1

★★
PROFI

- Pareti e facciate
- Vernici ad acqua
- Vernici a solvente
- Smalti
- Fondi



Plafone

Con setola cinese bionda di prima scelta, cotta due volte, vulcanizzata. Corpo in plastica, manico in legno.

Art.nr.	Dim. / lungh. setole	UM	Prezzo
09 06 10	180 mm/80 mm x 92 mm	1	28,51 ST1

★★
PROFI

- Pareti e facciate
- Vernici ad acqua
- Vernici a solvente
- Smalti
- Fondi



Plafone

Setola in nylon, vulcanizzata, corpo e manico in plastica.

Art.nr.	Dim. / lungh. setole	UM	Prezzo
09 40 03	180 mm/80 mm x 90 mm	1	54,59 ST1

★
STANDARD

- Pareti e facciate
- Vernici ad acqua
- Vernici a solvente
- Smalti
- Fondi



Plafone

Setola in myhalon, stampata, corpo arrotondato in legno e manico in plastica.

Art.nr.	Dim. / lungh. setole	UM	Prezzo
09 58 02	180 mm/80 mm x 80 mm	6	7,37 ST1

★
STANDARD



Plafone

Setola in fibra sintetica, stampata, corpo in legno e manico in plastica. Ideale anche per applicare il catrame.

Art.nr.	Dim. / lung. setole	UM	Prezzo
09 76 01	170 mm/70 mm x 70 mm	12	5,23 ST1

★
STANDARD



Plafone, setola Silverpren

Stampato, resistente ai solventi e agli sverniciatori, corpo e manico in plastica.

Art.nr.	Dim. / lung. setole	UM	Prezzo
09 72 02	175 mm/75 mm x 75 mm	6	4,18 ST1

★
STANDARD



Plafone

Setola in polipropilene, stampata, resistente ai solventi e agli sverniciatori, corpo in legno e manico in plastica.

Art.nr.	Dim. / lung. setole	UM	Prezzo
09 69 01	170 mm/70 mm x 67 mm	12	4,18 ST1
09 69 02	175 mm/80 mm x 67 mm	12	5,33 ST1

Collezione di stencil - Creatività senza limiti

Con la tecnica decorativa potrete conquistare anche i clienti più esigenti che hanno generalmente idee molto personalizzate.

La vostra clientela vi sarà riconoscente se proporrete diverse soluzioni, differenti dalla semplice imbiancatura.

Gli stencil di qualità STORCH sono in plastica flessibile di alta qualità e ritagliati in modo preciso.

La superficie è leggermente ruvida per aderire molto bene al supporto durante il lavoro.



Stencil STORCH:

- Dimensioni professionali: lunghezza 60 cm e altezza del motivo da 2 a 25 cm
- Utilizzabili diverse volte perchè facili da pulire
- Flessibili quindi ideali per gli angoli e gli spigoli
- Spigoli e arrotondamenti molto netti
- Motivi accurati con segnalazione del punto di rapporto
- Ampia scelta di motivi: stencil individuali, gruppi tematici e set completo
- Descrizione dettagliata e consigli di applicazione per ogni stencil
- Possibilità di combinare stencil per i fregi e le decorazioni di superfici
- Imballo sicuro che evita danneggiamenti prima e dopo il lavoro

Collezione di stencil in gruppi tematici



Collezione di stencil STORCH

Per i motivi individuali consultate il nostro catalogo specifico per stencil H 00 22 70. I prezzi variano in funzione della complessità del motivo scelto.

Art.nr.	Numero motivi	UM	Prezzo
25 1. ..	1 x	1	28,16 ST1
25 2. ..	2 x	1	29,19 ST1
25 3. ..	3 x	1	30,92 ST1

Collezione di stencil in gruppi tematici

La collezione di stencil STORCH include 130 diversi motivi raggruppati in base ai seguenti 9 gruppi tematici. I singoli motivi sono illustrati nel catalogo specifico di stencil STORCH.

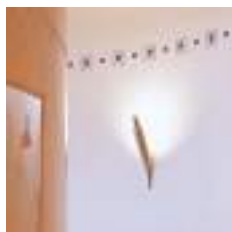

Gruppo tematico "Geometrico", 18 motivi

Art.nr.	Contenuto	UM	Prezzo
25 01 00	18 x	1	372,56 ST1



Art.nr.	Contenuto	UM	Prezzo	
25 02 00	21 x	1	434,64	ST1

Gruppo tematico "Floreale", 21 motivi



Art.nr.	Contenuto	UM	Prezzo	
25 03 00	15 x	1	308,88	ST1

Gruppo tematico "Etnico", 15 motivi



Art.nr.	Contenuto	UM	Prezzo	
25 04 00	15 x	1	311,90	ST1

Gruppo tematico "Antico", 15 motivi



Art.nr.	Contenuto	UM	Prezzo	
25 07 00	15 x	1	295,04	ST1

Gruppo tematico "Nostalgico", 15 motivi



Art.nr.	Contenuto	UM	Prezzo	
25 05 00	16 x	1	345,01	ST1

Gruppo tematico "Bambini e Astro", 16 motivi



Art.nr.	Contenuto	UM	Prezzo	
25 19 00	10 x	1	208,63	ST1

Gruppo tematico "Storico", 10 motivi



Art.nr.	Contenuto	UM	Prezzo	
25 26 00	10 x	1	211,72	ST1

Gruppo tematico "Art Nouveau", 10 motivi



Art.nr.	Contenuto	UM	Prezzo	
25 27 00	10 x	1	208,63	ST1

Gruppo tematico "Art Decò", 10 motivi



Art.nr.	Dimensioni	UM	Prezzo	
25 20 00	65 x 41 x 17 cm	1	2.198,28	ST1

Set completo in valigetta di legno

Il set completo STORCH comprende tutti i gruppi tematici da 1 a 7 con 100 stencil, 6 pennelli, 1 pennello rotondo, 1 fune tracciatrice con polvere, 3 rotoli di nastro in carta speciale, 1 spugna naturale, 1 metro pieghevole, 1 matita e 1 catalogo. Tutto contenuto in una pratica valigetta in legno.



Art.nr.	UM	Prezzo	
H002270	1	12,81	ST3

Catalogo di stencil STORCH

Per la presentazione e la scelta degli stencil all'interno dei 130 motivi con il vostro cliente.



Art.nr.	Dimensioni	UM	Prezzo	
29 05 10	61,5 x 14 x 46 cm	1	111,31	ST2

Valigetta per pannelli dimostrativi

Robusta valigetta in legno con 10 scomparti per riporre i pannelli dimostrativi. Per una presentazione professionale degli stencil e delle tecniche decorative. Fornita senza pannelli.



Art.nr.	Dimensioni	UM	Prezzo	
25 31 00	60 x 40 x 0,3 cm	10	9,07	ST1

Pannelli dimostrativi

Pannelli per la presentazione delle tecniche decorative, stencil, ecc. Misure: 60 x 40 cm, spessore 3 mm. Utilizzabili da entrambi i lati. Un lato con pellicola protettiva.

Stencil per numeri e lettere



Numeri da „0” a „9”

In lamiera di zinco.

Art.nr.	Dimensioni	UM	Prezzo	
24 50 05	50 mm	1	9,64	ST1
24 50 06	60 mm	1	11,74	ST1
24 50 08	80 mm	1	17,71	ST1
24 50 10	100 mm	1	25,69	ST1
24 50 15	150 mm	1	52,73	ST1
24 50 20	200 mm	1	120,26	ST1
24 50 25	250 mm	1	235,37	ST1
24 50 30	300 mm	1	322,15	ST1



Lettere maiuscole da „A” a „Z”

In lamiera di zinco.

Art.nr.	Dimensioni	UM	Prezzo	
24 52 05	50 mm	1	23,40	ST1
24 52 06	60 mm	1	28,41	ST1
24 52 08	80 mm	1	42,57	ST1
24 52 10	100 mm	1	62,10	ST1
24 52 15	150 mm	1	129,19	ST1
24 52 20	200 mm	1	309,11	ST1
24 52 25	250 mm	1	614,04	ST1
24 52 30	300 mm	1	834,14	ST1



Pennello per stencil

Con setola cinese bionda, scolorita, ghiera nichel robusta. Per stencil in plastica e in zinco, per utilizzo sui muri, i tessuti e la carta.

Art.nr.	Dimensioni	UM	Prezzo	
05 36 02	Ø 5 / 2	6	1,16	ST1
05 36 04	Ø 8 / 4	6	1,50	ST1
05 36 06	Ø 10 / 6	6	1,96	ST1
05 36 08	Ø 12 / 8	6	2,42	ST1
05 36 10	Ø 14 / 10	3	3,02	ST1
05 36 12	Ø 15 / 12	3	3,68	ST1
05 36 14	Ø 17 / 14	3	4,56	ST1
05 36 16	Ø 18 / 16	3	7,54	ST1
05 36 18	Ø 21 / 18	3	8,59	ST1
05 36 20	Ø 25 / 20	3	10,51	ST1



Carta per stencil

Spessore 0,1 mm, autoadesiva, per realizzare qualsiasi disegno.

Art.nr.	Dimensioni	UM	Prezzo	
24 36 30	30 cm x 25 m	1	129,60	ST1

Pellicola plastica

Spessore 0,25 mm. In plastica, venduta al metro.

Art.nr.	Dimensioni	UM	Prezzo	
24 34 00	120 cm x 100 m	1	14,67	ST1



Taglierina per stencil e lame di ricambio

Taglierina per stencil in metallo leggero, con 10 lame. Lame di ricambio art. nr. 23 25 50. 1 confezione = 10 lame.

Art.nr.	UM	Prezzo	
23 25 00	1	14,81	ST1
23 25 50	1	3,33	ST1

Pennelli e utensili per il lavoro artistico



Riga da pittore

In legno naturale, senza nodi.

Art.nr.	Lunghezza	UM	Prezzo	
26 10 10	100 cm	10	3,68	ST1



Bastone da pittore

In legno morbido, per sostenere la mano durante i lavori fini e di precisione.

Art.nr.	Lunghezza	UM	Prezzo	
26 10 00	100 cm	1	5,44	ST1



Asta per decoratore

In alluminio, componibile, con palla in sughero Ø=40mm, placca di appoggio che può essere fissata su 3 diverse distanze.

Art.nr.	Lunghezza	UM	Prezzo	
26 10 70	70 cm	1	45,39	ST1



Set per tirare le righe

Set completo art. nr. 23 10 06. Con tubo per dipingere ad angolo che consente l'utilizzo sia orizzontale che verticale, sei porta-rotelle incluse. Rotelle per dipingere da 0,5 a 5 mm. Porta-rotelle con rotelle per dipingere da art. nr.23 10 10 a 23 10 15 e tubo per dipingere art. nr.23 10 30.

Art.nr.	Dimensioni	UM	Prezzo	
23 10 06		1	82,40	ST1
23 10 10	0,5 mm	1	10,51	ST1
23 10 11	1,0 mm	1	10,51	ST1
23 10 12	2,0 mm	1	10,51	ST1
23 10 13	3,0 mm	1	10,51	ST1
23 10 14	4,0 mm	1	10,51	ST1
23 10 15	5,0 mm	1	10,51	ST1
23 10 30		1	8,46	ST1



Pennello per fughe con rientranza

Con setola cinese nera e ghiera larga a gomito, per fughe con rientranza ed altri punti difficili.

Art.nr.	Dimensioni	UM	Prezzo	
05 61 75	75 mm	1	6,63	ST1



Pennello rotondo per linee

Con setola cinese nera e legatura con nastro.

Art.nr.	Dimensioni	UM	Prezzo	
05 01 10	000	6	8,74	ST1
05 01 12	00	6	9,00	ST1
05 01 15	0	6	9,55	ST1
05 01 18	1	6	10,30	ST1
05 01 20	2	6	14,31	ST1
05 01 23	3	6	15,55	ST1



Pennello per linee

Con setola cinese bionda, piatta e ovale. Ideale per piccoli lavori di verniciatura.

Art.nr.	Dimensioni	UM	Prezzo	
05 18 02	2	12	0,44	ST1
05 18 04	4	12	0,48	ST1
05 18 06	6	12	0,48	ST1
05 18 08	8	12	0,50	ST1
05 18 10	10	12	0,55	ST1
05 18 12	12	12	0,57	ST1
05 18 14	14	12	0,61	ST1
05 18 16	16	12	0,76	ST1
05 18 18	18	12	0,84	ST1
05 18 20	20	12	0,99	ST1



Pennello Setola "Gussow"

Con setola cinese scolorita, manico lungo.

Art.nr.	Dimensioni	UM	Prezzo	
05 30 02	2	12	0,41	ST1
05 30 04	4	12	0,44	ST1
05 30 06	6	12	0,44	ST1
05 30 08	8	12	0,44	ST1
05 30 10	10	12	0,50	ST1
05 30 12	12	12	0,55	ST1
05 30 16	16	12	0,65	ST1
05 30 20	20	12	0,82	ST1



Pennello Setola "Gussow"

Con setola cinese scolorita, ghiera senza saldatura lunga e argentata, manico lungo.

Art.nr.	Dimensioni	UM	Prezzo	
05 28 08	8	6	4,44	ST1
05 28 12	12	6	5,28	ST1
05 28 16	16	6	7,45	ST1
05 28 20	20	6	9,64	ST1



Pennello Setola "Gussow"

Con setola cinese scolorita, manico corto.

Art.nr.	Dimensioni	UM	Prezzo	
05 32 02	2	12	0,57	ST1
05 32 04	4	12	0,57	ST1
05 32 06	6	12	0,57	ST1
05 32 08	8	12	0,61	ST1
05 32 10	10	12	0,61	ST1
05 32 12	12	12	0,69	ST1
05 32 16	16	12	1,03	ST1



Pennello per scritte, setola "Toray"

Piatto, lungo 3/4, ghiera argentata senza saldatura, manico corto.

Art.nr.	Dimensioni	UM	Prezzo	
06 63 02	1/8"	6	2,56	ST1
06 63 04	3/16"	6	2,87	ST1
06 63 06	1/4"	6	3,68	ST1
06 63 08	5/16"	6	4,41	ST1
06 63 10	3/8"	6	5,37	ST1
06 63 12	1/2"	6	6,74	ST1
06 63 16	5/8"	6	10,30	ST1
06 63 20	3/4"	6	11,95	ST1
06 63 24	1"	6	20,12	ST1



Pennello sottile, setola "Martora"

Con ghiera argentata senza saldatura, manico lungo. Per lavori fini sul metallo, la porcellana e la ceramica.

Art.nr.	Dimensioni	UM	Prezzo	
06 43 04	4	6	5,59	ST1
06 43 06	6	6	8,20	ST1
06 43 08	8	6	9,76	ST1



Pennello pesce, setola di bue nero

Con ghiera argentata senza saldatura, per lavori fini con le vernici fluide.

Art.nr.	Dimensioni	UM	Prezzo	
06 66 04	4	12	3,68	ST1
06 66 06	6	12	4,82	ST1
06 66 08	8	12	5,95	ST1
06 66 10	10	12	7,95	ST1
06 66 12	12	12	11,03	ST1
06 66 16	16	3	15,21	ST1
06 66 20	20	3	24,78	ST1



Pennello per pittura all'olio, setola "Toray"

Setola dorata, piatta, manico lungo. Per lavori di precisione e per le scritte.

Art.nr.	Dimensioni	UM	Prezzo	
06 60 02	2	6	3,02	ST1
06 60 04	4	6	3,54	ST1
06 60 06	6	6	4,07	ST1
06 60 08	8	6	4,44	ST1
06 60 10	10	6	5,13	ST1
06 60 12	12	6	6,06	ST1
06 60 16	16	6	8,35	ST1
06 60 20	20	6	10,55	ST1



Pennello setola "Gussow", pelo di bue

Pelo di bue, manico lungo, forma speciale. Per lavori di precisione con vernici fluide.

Art.nr.	Dimensioni	UM	Prezzo	
06 58 54	4	6	3,29	ST1
06 58 58	8	6	3,85	ST1
06 58 62	12	6	5,03	ST1



Pennello per ritocchi, setola di bue

Pelo a punta, ghiera nichelata.

Art.nr.	Dimensioni	UM	Prezzo	
06 34 04	4	12	0,72	ST1
06 34 06	6	12	0,80	ST1
06 34 08	8	12	1,03	ST1



Assortimento di pennelli per ritocchi, setola di bue

Ghiera in nichel. Confezione da 24 pennelli.

Art.nr.	Dimensioni	UM	Prezzo	
06 34 99	6 x Gr. 6, 12 x 8, 6 x 10	1	24,84	ST1



Pennello per acquarelli, setola martora rossa

Con ghiera argentata e manico corto.

Art.nr.	Dimensioni	Diametro Ø	UM	Prezzo	
06 41 98	00	1,5	6	2,19	ST1
06 41 99	0	1,5	6	2,29	ST1
06 41 01	1	1,5	6	2,63	ST1
06 41 02	2	2,2	6	2,76	ST1
06 41 03	3	2,6	6	3,58	ST1
06 41 04	4	3	6	5,01	ST1
06 41 05	5	3,6	6	5,37	ST1
06 41 06	6	4,1	6	7,45	ST1
06 41 08	8	5,2	6	13,98	ST1
06 41 10	10	6,5	6	25,38	ST1
06 41 12	12	7	6	38,74	ST1



Pennello per acquarelli, setola "Toray"

Setola dorata a punta, manico corto.

Art.nr.	Dimensioni	UM	Prezzo	
06 80 01	1	6	2,06	ST1
06 80 02	2	6	2,35	ST1
06 80 03	3	6	2,46	ST1
06 80 04	4	6	2,52	ST1
06 80 05	5	6	2,87	ST1
06 80 06	6	6	3,33	ST1
06 80 08	8	6	4,20	ST1
06 80 10	10	6	6,04	ST1
06 80 12	12	6	7,89	ST1



Pennello per acquarelli, setola "Pony"

Con manico corto.

Art.nr.	Dimensioni	UM	Prezzo	
06 38 02	2	12	0,72	ST1
06 38 04	4	12	0,80	ST1
06 38 06	6	12	1,13	ST1
06 38 08	8	12	1,85	ST1
06 38 10	10	12	2,42	ST1
06 38 12	12	12	3,06	ST1



Pennello piatto ovale

Setola cinese nera, piatta e ovale, per lavori di precisione.

Art.nr.	Dimensioni	UM	Prezzo	
05 39 10	10	12	2,63	ST1
05 39 12	12	12	2,83	ST1
05 39 14	14	12	3,43	ST1
05 39 16	16	12	3,74	ST1
05 39 18	18	12	4,31	ST1
05 39 20	20	12	4,80	ST1



Pennello per smalto

Setola cinese bionda, piatta e ovale, universale.

Art.nr.	Dimensioni	UM	Prezzo	
05 40 10	10	12	0,21	ST1
05 40 12	12	12	0,28	ST1
05 40 14	14	12	0,34	ST1
05 40 16	16	12	0,41	ST1
05 40 18	18	12	0,44	ST1
05 40 20	20	12	0,50	ST1



Pennello per acido

Manico in alluminio.

Art.nr.	Dimensioni	UM	Prezzo	
05 56 10	12 mm	10	0,61	ST1



Set di pennelli per apprendista

Con 11 diversi pennelli e mescolatore in legno in custodia di plastica.

Art.nr.	UM	Prezzo	
05 00 00	1	71,51	ST1



Set di pennelli con setola fine

Con 10 diversi pennelli e mescolatore in legno in custodia di plastica.

Art.nr.	UM	Prezzo	
06 00 00	1	58,83	ST1



Pennello speciale

Con setola cinese bionda, ideale per lavori su legno o per olio di lino, anche come pennello per vernice.

Art.nr.	Dimensioni	UM	Prezzo	
05 62 10	1"	6	1,39	ST1
05 62 15	1,5"	6	1,96	ST1
05 62 20	2"	6	2,87	ST1
05 62 30	3"	6	4,41	ST1
05 62 40	4"	6	7,87	ST1
05 62 50	5"	6	11,51	ST1



Art.nr.	Dimensioni	UM	Prezzo	
05 64 20	2"	1	5,23	ST1
05 64 30	3"	1	7,45	ST1
05 64 40	4"	1	9,62	ST1

Pennello speciale piatto

Con setola cinese bionda per velature e effetti decorativi.



Art.nr.	Dimensioni	UM	Prezzo	
05 84 30	3"	1	118,85	ST1
05 84 40	4"	1	144,92	ST1

Pennello speciale, setola di tasso

Per lavori di alta qualità su legno.

Attrezzi per dorare



Coltello per dorare

Con lama in acciaio speciale da 140 mm, manico in legno.

Art.nr.	UM	Prezzo	
23 36 00	1	6,80	ST1



Cuscinetto per dorare

Con paravento in pergamena.

Art.nr.	Dimensioni	UM	Prezzo	
23 38 00	15 cm x 25 cm	1	55,50	ST1



Pennello per foglia d'oro

Con setola fine grigia, legata in cartone, per raccordare oro e altre lamine di metallo.

Art.nr.	Dimensioni	UM	Prezzo	
06 78 50	2"	3	13,03	ST1
06 78 75	3"	3	25,10	ST1



Pennello per dorare

Con setola fine grigia, legatura resistente ai solventi.

Art.nr.	Dimensioni	UM	Prezzo	
06 70 15	15 mm	1	32,13	ST1

Rulli per tutte le applicazioni

Quale rullo scegliere?

			Materiali da rivestimento										
			Pareti e facciate				Vernici ad acqua		Vernici a solventi		Smalti		Fondi
Designazione tessuto	Qualità	Altezza del pelo in mm	Vernici a dispersione interno ed esterno	Vernici a latex	Vernici a resina di silicone	Vernici a silicato intonaci	Vernici acriliche e PU diluibili all'acqua	Acriliche e PU finiture per parquet diluibili all'acqua	Vernici alchidiche a solvente	Vernici in resina epossidica rivestimenti a 2 componenti, verniciature a solvente	Smalti a strati sottili diluibili all'acqua e a solvente	Smalti a strati grossi diluibili all'acqua e a solvente	Primer/fondi/impregnanti diluibili all'acqua e a solvente
Rulli per piccole e grandi superfici													
DuraSTAR	*** PREMIUM	21 / 12	★	★	★	★	☆ ¹		☆ ¹				
MultiSTAR	*** PREMIUM	21 / 12	★	★	★	★	☆ ¹		☆ ¹				
ViscoSTAR grigio	*** PREMIUM	13	☆	☆	☆	☆		☆	☆	★			
ViscoSTAR blu	*** PREMIUM	6 - 7						★	☆	★			
FineSTAR	*** PREMIUM	15 / 10	★	☆									
MicroSTAR	*** PREMIUM	15 / 9	★	★							☆ ²	☆ ²	★
GoldTOP	** PR FI	18 / 12	★	★	★	★	☆ ¹		☆ ¹				
EcoTOP	** PR FI	18	★	☆									
FineTOP*	** PR FI	13	★	☆									
Poliestere lavorato	* S A D ARD	22 / 18	★	☆									
Rulli per lacare													
ClassicSTAR mohair	*** PREMIUM	4							★	☆			
ClassicTOP velours	** PR FI	4							★	☆			
UniSTAR filt	** PR FI	4					★	☆	★				
AquaSTAR micro bianco	*** PREMIUM	7	☆				★				★	★	☆
AquaSTAR micro puntini grigio	*** PREMIUM	5					★				★	★	
AquaSTAR super fioccato	*** PREMIUM	./.					★		☆				
AquaSTAR soft fioccato	*** PREMIUM	./.					★		☆				
Fioccato	** PR FI	./.					★		☆				
UniSTAR softform	*** PREMIUM	./.					★		★				
UniTOP molto	** PR FI	./.					★		★				
Spugna fine	* S A D ARD	./.					★		★				
*anche adatti per colle e colle per tessuti			★ = adatti in maniera ottimale ☆ = ben adattato						¹ = 12 mm ² = 9 mm				

Rulli per piccole e grandi superfici

Potrete ottenere ottimi risultati scegliendo correttamente il tessuto dei rulli in funzione del rivestimento.

I consigli che riportiamo di seguito vi potranno aiutare a fare la scelta giusta.

Gli altri criteri importanti da considerare sono l'altezza del pelo e il tipo di imbottitura in base alle caratteristiche della superficie da pitturare.

Le superfici ruvide e strutturate necessitano di tessuti con il pelo piuttosto lungo e imbottiti con un elevato assorbimento della pittura e un elevato rendimento.

I rulli imbottiti assicurano inoltre una buona applicazione anche nelle cavità più profonde e negli angoli.

Per le superfici più lisce, sono raccomandabili tessuti con il pelo corto che garantiscono una struttura più fine.

Destinazione d'uso

- ★ Pareti e facciate
- ☆ Vernici ad acqua
- ☆ Vernici a solvente
- Smalti
- Fondi

- ★ = adatti in maniera ottimale
- ☆ = molto adatti

- **Pareti e facciate:** vernici a dispersione, latex, resina di silicone, silicato
- **Vernici ad acqua:** vernici acriliche e PU a base d'acqua e finiture per paquet
- **Vernici a solvente:** vernici alcaline e in resina epossidica a base di solventi, rivestimenti a 2 componenti, verniciautre
- **Smalti:** smalti a strati grossi e sottili a base d'acqua e solventi
- **Fondi:** fondi e impregnanti

Pittogramma



Tre dati importanti in un solo colpo d'occhio

Sinistra: altezza del pelo

In alto a destra: diametro del tondino

In basso a destra: diametro dell'anima

Superficie:



DuraSTAR

Rivestimento di alta qualità in poliammide a filo continuo LoTex. Eccellente assorbimento e rilascio della pittura per elevate prestazioni al mq. Nessun infeltrimento del pelo anche dopo un uso prolungato. Notevolmente prolungata la durata.

Pulizia facile e veloce. Uso universale per pareti e soffitti di tutti i tipi, anche per pitture ai silicati. Versione a pelo corto anche per vernici all'acqua e solventi.



Rullo per grandi superfici DuraSTAR 21, anima Ø 69 mm

Cucito e imbottito, angoli esterni stondati, particolarmente adatto per superfici ruvide.

- ★ Pareti e facciate
- Vernici ad acqua
- Vernici a solvente
- Smalti
- Fondi

Art.nr.	Larghezza	UM	Prezzo
14 40 18	18 cm	5	11,56 ST1
14 40 25	25 cm	5	13,53 ST1



Rullo per grandi superfici DuraSTAR 21, anima Ø 58 mm

Cucito e imbottito, arrotondato, particolarmente indicato per le superfici ruvide.

- Pareti e facciate
- Vernici ad acqua
- Vernici a solvente
- Smalti
- Fondi

Art.nr.	Larghezza	UM	Prezzo
14 41 18	18 cm	5	7,31 ST1
14 41 25	25 cm	5	8,65 ST1



Rullo per grandi superfici DuraSTAR 21, anima Ø 58 mm

Cucito e imbottito, arrotondato, particolarmente indicato per le superfici ruvide. Con manico 2K „ErgoKnick“ + FreshBox.

- Pareti e facciate
- Vernici ad acqua
- Vernici a solvente
- Smalti
- Fondi

Art.nr.	Larghezza	UM	Prezzo
14 41 75	25 cm	5	23,76 ST1



Rullo per grandi superfici DuraSTAR 21, anima Ø 60 mm

Non imbottito, con anima robusta SmartCore XL, particolarmente indicato per le superfici leggermente ruvide.

- Pareti e facciate
- Vernici ad acqua
- Vernici a solvente
- Smalti
- Fondi

Art.nr.	Larghezza	UM	Prezzo
14 24 18	18 cm	5	8,60 ST1
14 24 22	22 cm	5	9,37 ST1
14 24 25	25 cm	5	10,30 ST1



Rullo per grandi superfici DuraSTAR 21, anima Ø 60 mm

Imbottito, con anima robusta SmartCore XL, particolarmente indicato per le superfici ruvide. Con manico 2K „ErgoKnick“ + FreshBox.

- Pareti e facciate
- Vernici ad acqua
- Vernici a solvente
- Smalti
- Fondi

Art.nr.	Larghezza	UM	Prezzo
14 24 75	25 cm	5	25,06 ST1



Art.nr.	Larghezza	UM	Prezzo
14 29 18	18 cm	5	6,43 ST1
14 29 25	25 cm	5	8,10 ST1



Rullo per grandi superfici DuraSTAR 21, anima Ø 47 mm

Non imbottito, con anima robusta SmartCoreXL, particolarmente indicato per le superfici ruvide.

★ Pareti e facciate

Vernici ad acqua

Vernici a solvente

Smalti

Fondi



Art.nr.	Larghezza	UM	Prezzo
15 87 12	12 cm	10	2,72 ST1
15 87 16	16 cm	10	1,50 ST1

★ Pareti e facciate

Vernici ad acqua

Vernici a solvente

Smalti

Fondi

Rullo per piccole superfici DuraSTAR 21, anima Ø 30 mm

Particolarmente adatto per lavori di finitura di piccole aree, su tutte le superfici.

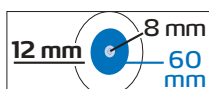

Art.nr.	Larghezza	UM	Prezzo
14 30 18	18 cm	5	7,62 ST1
14 30 22	22 cm	5	8,34 ST1
14 30 25	25 cm	5	9,01 ST1



Rullo per grandi superfici DuraSTAR 12, anima Ø 60 mm

Non imbottito, con anima robusta SmartCore XL, particolarmente indicato per le superfici lisce.

★ Pareti e facciate

Vernici ad acqua

Vernici a solvente

Smalti

Fondi



Art.nr.	Larghezza	UM	Prezzo
14 30 58	18 cm	5	20,62 ST1
14 30 75	25 cm	5	23,15 ST1



Rullo per grandi superfici DuraSTAR 21, anima Ø 60 mm

Imbottito, con anima robusta SmartCore XL, particolarmente indicato per le superfici lisce. Con manico 2K „ErgoKnick“ + FreshBox.

★ Pareti e facciate

Vernici ad acqua

Vernici a solvente

Smalti

Fondi



Art.nr.	Larghezza	UM	Prezzo
15 57 12	12 cm	10	1,71 ST1
15 57 16	16 cm	10	2,84 ST1

- Pareti e facciate
- Vernici ad acqua
- Vernici a solvente
- Smalti
- Fondi

Rullo per piccole superfici DuraSTAR 12, anima Ø 30 mm

Particolarmente indicato per lavori di finitura su tutte le superfici.

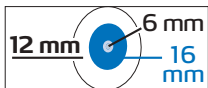

Art.nr.	Larghezza	UM	Prezzo
15 00 10	10 cm	10	0,88 ST1
15 00 11	10 cm	100	1,11 ST1
15 00 31	2 x 10 cm	10	2,72 ST1
15 00 15	15 cm	10	1,61 ST1

- Pareti e facciate
- Vernici ad acqua
- Vernici a solvente
- Smalti
- Fondi

Rullo per piccole superfici DuraSTAR 12, anima Ø 16 mm

Particolarmente indicato per lavori di finitura su tutte le superfici.

MultiSTAR

Tessuto in poliammide di altissima qualità. Assorbimento e distribuzione della pittura molto buona per un alto rendimento al metro quadro.

Struttura della superficie molto fine. Ridotta formazione di pelucchi, non infeltrisce e resiste all'abrasione.

Molto resistente e facile da pulire, per questo di lunga durata.

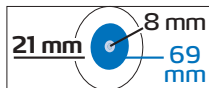

Art.nr.	Larghezza	UM	Prezzo
14 48 18	18 cm	5	9,27 ST1
14 48 25	25 cm	5	10,93 ST1



Rullo per grandi superfici MultiSTAR 21, anima Ø 69 mm

Cucito e imbottito, particolarmente appropriato per le superfici ruvide.

Pareti e facciate

Vernici ad acqua

Vernici a solvente

Smalti

Fondi



Art.nr.	Larghezza	UM	Prezzo
14 20 18	18 cm	5	7,75 ST1
14 20 22	21 cm	5	8,93 ST1
14 20 25	25 cm	5	9,68 ST1



Rullo per grandi superfici MultiSTAR 21, anima Ø 58 mm

Cucito e imbottito, particolarmente appropriato per le superfici ruvide.

Pareti e facciate

Vernici ad acqua

Vernici a solvente

Smalti

Fondi

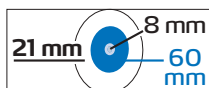

Art.nr.	Larghezza	UM	Prezzo
14 35 18	18 cm	5	9,91 ST1
14 35 25	25 cm	5	11,12 ST1



Rullo per grandi superfici MultiSTAR 21, anima Ø 60 mm

Non imbottito, con flange Solid XL molto resistenti, appropriato per le superfici lisce e leggermente ruvide.

Pareti e facciate

Vernici ad acqua

Vernici a solvente

Smalti

Fondi



- Pareti e facciate
- Vernici ad acqua
- Vernici a solvente
- Smalti
- Fondi

Rullo per grandi superfici MultiSTAR 21, anima Ø 54 mm

Non imbottito, particolarmente appropriato per le superfici lisce e leggermente ruvide.

Art.nr.	Larghezza	UM	Prezzo
14 28 18	18 cm	5	7,18 ST1
14 28 22	21 cm	5	7,86 ST1
14 28 23	23 cm	5	7,86 ST1
14 28 25	25 cm	5	8,82 ST1

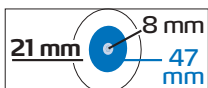

- Pareti e facciate
- Vernici ad acqua
- Vernici a solvente
- Smalti
- Fondi

Rullo per grandi superfici MultiSTAR 21, anima Ø 47 mm

Non imbottito, particolarmente appropriato per le superfici lisce e leggermente ruvide.

Art.nr.	Larghezza	UM	Prezzo
14 26 18	18 cm	5	5,68 ST1
14 26 25	25 cm	5	7,49 ST1



- Pareti e facciate
- Vernici ad acqua
- Vernici a solvente
- Smalti
- Fondi

Rullo per grandi superfici MultiSTAR 21, anima Ø 47 mm

Non imbottito. Per manico a cesto.

Art.nr.	Larghezza	UM	Prezzo
14 26 01	23 cm	5	5,80 ST1

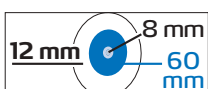

- Pareti e facciate
- Vernici ad acqua
- Vernici a solvente
- Smalti
- Fondi

Rullo per grandi superfici MultiSTAR 12, anima Ø 60 mm

Non imbottito, con flange Solid XL molto resistenti, appropriato per le superfici lisce e leggermente ruvide.

Art.nr.	Larghezza	UM	Prezzo
14 45 18	18 cm	5	8,42 ST1
14 45 25	25 cm	5	9,29 ST1



Art.nr.	Larghezza	UM	Prezzo
14 38 18	18 cm	5	5,99 ST1
14 38 22	21 cm	5	6,78 ST1
14 38 23	23 cm	5	6,78 ST1
14 38 25	25 cm	5	7,59 ST1



Rullo per grandi superfici MultiSTAR 12, anima Ø 54 mm

Non imbottito, particolarmente appropriato per le superfici lisce e leggermente ruvide.

- Pareti e facciate
- Vernici ad acqua
- Vernici a solvente
- Smalti
- Fondi



Art.nr.	Larghezza	UM	Prezzo
14 36 18	18 cm	5	4,52 ST1
14 36 25	25 cm	5	5,54 ST1



Rullo per grandi superfici MultiSTAR 12, anima Ø 47 mm

Non imbottito, particolarmente appropriato per le superfici lisce e leggermente ruvide.

- Pareti e facciate
- Vernici ad acqua
- Vernici a solvente
- Smalti
- Fondi

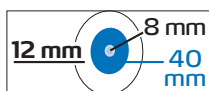

Art.nr.	Larghezza	UM	Prezzo
14 88 18	18 cm	5	4,37 ST1
14 88 25	25 cm	5	5,56 ST1



Rullo per grandi superfici MultiSTAR 12, anima Ø 40 mm

Non imbottito, particolarmente appropriato per le superfici lisce e leggermente ruvide.

- Pareti e facciate
- Vernici ad acqua
- Vernici a solvente
- Smalti
- Fondi



Art.nr.	Larghezza	UM	Prezzo
14 88 15	15 cm	10	4,11 ST1



Rullo per grandi superfici MultiSTAR 12, anima Ø 40 mm

Non imbottito, particolarmente appropriato per le superfici lisce e leggermente ruvide.

- Pareti e facciate
- Vernici ad acqua
- Vernici a solvente
- Smalti
- Fondi

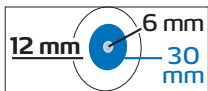

Art.nr.	Larghezza	UM	Prezzo	
15 58 12	12 mm	10	2,40	ST1
15 58 31	2 x 12 cm	10	5,18	ST1
15 58 15	16 cm	10	2,87	ST1

- Pareti e facciate
- Vernici ad acqua
- Vernici a solvente
- Smalti
- Fondi

Rullo per piccole superfici MultiSTAR 12, anima Ø 30 mm

Particolarmente appropriato per lavori di rifilatura su tutte le superfici.



Art.nr.	Larghezza	UM	Prezzo	
15 02 10	10 cm	10	0,99	ST1
15 02 11	10 cm	100	0,99	ST1
15 02 31	2 x 10 cm	10	2,15	ST1
15 02 15	15 cm	10	1,16	ST1
15 02 41	2 x 15 cm	10	3,31	ST1

- Pareti e facciate
- Vernici ad acqua
- Vernici a solvente
- Smalti
- Fondi

Rullo per piccole superfici MultiSTAR 12, anima Ø 16 mm

Particolarmente appropriato per lavori di rifilatura su tutte le superfici.

ViscoSTAR grigio

Tessuto speciale in poliammide, texturizzato, ovvero stabilizzazione e densificazione ulteriore delle fibre.

Assorbimento e distribuzione della pittura molto buona, pochi schizzi e pochissimi pelucchi. Resistente e facile da pulire.



Rullo per grandi superfici ViscoSTAR 13 grigio, anima Ø 47 mm

Non imbottito, particolarmente appropriato per le superfici lisce e leggermente ruvide.

Pareti e facciate

Vernici ad acqua

Vernici a solvente

Smalti

Fondi

Art.nr.	Larghezza	UM	Prezzo	
14 22 18	18 cm	5	4,80	ST1
14 22 25	25 cm	5	5,90	ST1



Rullo per piccole superfici ViscoSTAR 13 grigio, anima Ø 16 mm

Particolarmente appropriato per lavori di rifilatura su tutte le superfici.

Pareti e facciate

Vernici ad acqua

Vernici a solvente

Smalti

Fondi

Art.nr.	Larghezza	UM	Prezzo	
15 06 10	10 cm	10	0,78	ST1

ViscoSTAR blu

Tessuto speciale in poliammide, altamente testurizzato, ovvero stabilizzazione e densificazione ulteriore delle fibre.

Assorbimento e distribuzione della pittura molto buona, pochi schizzi e pochissimi pelucchi. Resistente e facile da pulire.



Rullo per grandi superfici ViscoSTAR 7 blu, anima Ø 47 mm

Non imbottito, particolarmente appropriato per le superfici lisce.

- Pareti e facciate
- Vernici ad acqua
- Vernici a solvente
- Smalti
- Fondi

Art.nr.	Larghezza	UM	Prezzo
14 18 18	18 cm	5	4,58 ST1
14 18 25	25 cm	5	5,80 ST1



- Pareti e facciate
- Vernici ad acqua
- Vernici a solvente
- Smalti
- Fondi

Rullo per piccole superfici ViscoSTAR 7 blu, anima Ø 30 mm

Particolarmente appropriato per lavori di rifilatura su tutte le superfici.

Art.nr.	Larghezza	UM	Prezzo
15 38 16	16 cm	10	2,74 ST1



- Pareti e facciate
- Vernici ad acqua
- Vernici a solvente
- Smalti
- Fondi

Rullo per piccole superfici ViscoSTAR 7 blu, anima Ø 16 mm

Particolarmente appropriato per lavori di rifilatura su tutte le superfici.

Art.nr.	Larghezza	UM	Prezzo
15 07 10	10 cm	10	0,74 ST1
15 07 31	2 x 10 cm	10	1,78 ST1
15 07 15	15 cm	10	0,99 ST1

FineTEX

Speciale rivestimento a base di poliestere con buon assorbimento e stesura uniforme del colore.

Per coperture molto fini sulle superfici.



Consigli di utilizzo: il tessuto denso dei rulli FineTex richiede una maggiore pressione sulla superficie. In questo modo l'assorbimento e la restituzione della pittura miglioreranno visibilmente e garantiranno una finitura della superficie molto più fine rispetto ai rulli in poliammide.



Art.nr.	Larghezza	UM	Prezzo
14 43 18	18 cm	5	4,60 ST1
14 43 25	25 cm	5	5,37 ST1



Rullo per grandi superfici FineTEX 15, anima Ø 54 mm

Non imbottito, flange rientranti, smussato lateralmente, particolarmente appropriato per superfici lisce e leggermente ruvide.

★ Pareti e facciate

Vernici ad acqua

Vernici a solvente

Smalti

Fondi



Art.nr.	Larghezza	UM	Prezzo
14 42 18	18 cm	5	4,39 ST1
14 42 25	25 cm	5	5,23 ST1



Rullo per grandi superfici FineTEX 15, anima Ø 48 mm

Non imbottito, smussato lateralmente, particolarmente appropriato per superfici lisce e leggermente ruvide.

★ Pareti e facciate

Vernici ad acqua

Vernici a solvente

Smalti

Fondi

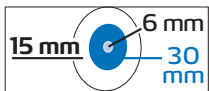

Art.nr.	Larghezza	UM	Prezzo	
15 50 12	12 cm	10	2,46	ST1

Pareti e facciate

Vernici ad acqua

Vernici a solvente

Smalti

Fondi

Rullo per piccole superfici FineTEX 15, anima Ø 30 mm

Non imbottito, smussato lateralmente,
particolarmente appropriato per lavori di
rifilatura su tutte le superfici.



Art.nr.	Larghezza	UM	Prezzo	
15 15 10	10 cm	10	0,85	ST1

Pareti e facciate

Vernici ad acqua

Vernici a solvente

Smalti

Fondi

Rullo per piccole superfici FineTEX 10, anima Ø 16 mm

Non imbottito, smussato lateralmente,
particolarmente appropriato per lavori di
rifilatura su tutte le superfici.

MicroSTAR

Tessuto molto sottile su base poliestere. Assorbimento della pittura superiore e restituzione uniforme.

Pochi schizzi, senza pelucchi, resistente e facile da pulire.



Art.nr.	Larghezza	UM	Prezzo
14 12 18	18 cm	5	5,80 ST1
14 12 25	25 cm	5	6,78 ST1



Rullo per grandi superfici MicroSTAR 15, anima Ø 58 mm

Cucito e imbottito, particolarmente appropriato per le superfici ruvide.

Pareti e facciate

Vernici ad acqua

Vernici a solvente

Smalti

Fondi



Art.nr.	Larghezza	UM	Prezzo
14 11 18	18 cm	5	4,84 ST1
14 11 25	25 cm	5	5,80 ST1



Rullo per grandi superfici MicroSTAR 15, anima Ø 47 mm

Non imbottito, particolarmente appropriato per le superfici lisce e leggermente ruvide.

Pareti e facciate

Vernici ad acqua

Vernici a solvente

Smalti

Fondi



Art.nr.	Larghezza	UM	Prezzo
14 19 18	18 cm	5	5,31 ST1
14 19 25	25 cm	5	5,92 ST1



Rullo per grandi superfici MicroSTAR 9, anima Ø 60 mm

Non imbottito, con anima robusta SmartCoreXL, particolarmente indicato per le superfici lisce.

Pareti e facciate

Vernici ad acqua

Vernici a solvente

Smalti

Fondi

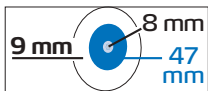

Rullo per grandi superfici MicroSTAR 9, anima Ø 47 mm

Non imbottito, particolarmente appropriato per le superfici lisce.

Art.nr.	Larghezza	UM	Prezzo	
14 21 18	18 cm	5	4,71	ST1
14 21 22	21 cm	5	5,41	ST1
14 21 23	23 cm	5	5,41	ST1
14 21 25	25 cm	5	5,68	ST1

- Pareti e facciate
- Vernici ad acqua
- Vernici a solvente
- Smalti
- Fondi

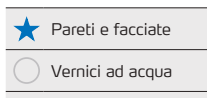

Rullo per piccole superfici MicroSTAR 9, anima Ø 30 mm

Particolarmente appropriato per lavori di rifilatura su tutte le superfici.

Art.nr.	Larghezza	UM	Prezzo	
15 40 10	12 cm	10	2,31	ST1
15 40 15	16 cm	10	2,74	ST1

- Pareti e facciate
- Vernici ad acqua
- Vernici a solvente
- Smalti
- Fondi

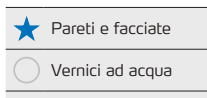
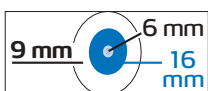

Rullo per piccole superfici MicroSTAR 9, anima Ø 16 mm

Particolarmente appropriato per lavori di rifilatura su tutte le superfici.

Art.nr.	Larghezza	UM	Prezzo	
15 11 06	6 cm	20	0,63	ST1
15 11 10	10 cm	10	0,78	ST1
15 11 31	2 x 10 cm	10	1,90	ST1
15 11 15	15 cm	10	1,05	ST1

- Pareti e facciate
- Vernici ad acqua
- Vernici a solvente
- Smalti
- Fondi

GoldTOP

Tessuto robusto in poliammide. Buon assorbimento e distribuzione della pittura per un rendimento elevato al metro quadro. Struttura fine della superficie.

Minima formazione di pelucchi, non infeltrisce e resiste all'abrasione. Resistente e facile da pulire, quindi di lunga durata.

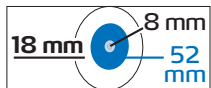

Rullo per grandi superfici GoldTOP 18, anima Ø 52 mm

Leggermente imbottito, angoli esterni stondati, appropriato per le superfici ruvide.

Pareti e facciate

Vernici ad acqua

Vernici a solvente

Smalti

Fondi

Art.nr.	Larghezza	UM	Prezzo	
14 39 18	18 cm	5	4,43	ST1
14 39 25	25 cm	5	5,17	ST1



Rullo per grandi superfici GoldTOP 18, anima Ø 47 mm

Non imbottito, particolarmente appropriato per le superfici lisce e leggermente ruvide.

Pareti e facciate

Vernici ad acqua

Vernici a solvente

Smalti

Fondi

Art.nr.	Larghezza	UM	Prezzo	
14 33 18	18 cm	5	5,20	ST1
14 33 25	25 cm	5	6,65	ST1

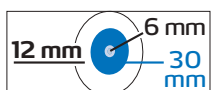

Pareti e facciate

Vernici ad acqua

Vernici a solvente

Smalti

Fondi

Rullo per piccole superfici GoldTOP 12, anima Ø 30 mm

Particolarmente appropriato per lavori di rifilatura su tutte le superfici.

Art.nr.	Larghezza	UM	Prezzo	
15 47 12	12 cm	10	1,44	ST1
15 47 16	16 cm	10	1,76	ST1

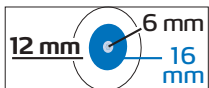

**Rullo per piccole superfici GoldTOP 12,
anima Ø 16 mm**

Particolarmente appropriato per lavori di
rifilatura su tutte le superfici.

Art.nr.	Larghezza	UM	Prezzo	
15 03 06	6 cm	20	0,63	ST1
15 03 10	10 cm	10	0,80	ST1
15 03 11	10 cm	100	0,80	ST1
15 03 31	2 x 10 cm	10	1,90	ST1
15 03 15	15 cm	10	1,01	ST1

- Pareti e facciate
- Vernici ad acqua
- Vernici a solvente
- Smalti
- Fondi

EcoTOP

Tessuto in poliacrilico con proprietà simili a quelle del poliammide, ma con una struttura delle fibre più leggera e una inferiore legatura delle fibre.

Buon assorbimento e buona distribuzione della pittura per un buon rendimento al metro quadro.



Art.nr.	Larghezza	UM	Prezzo
14 44 18	18 cm	5	5,23 ST1
14 44 25	25 cm	5	6,09 ST1



Rullo per grandi superfici EcoTOP 18, anima Ø 58 mm

Cucito e imbottito, lati arrotondati, particolarmente appropriato per le superfici ruvide.

- Pareti e facciate
- Vernici ad acqua
- Vernici a solvente
- Smalti
- Fondi



Art.nr.	Larghezza	UM	Prezzo
14 25 18	18 cm	5	4,71 ST1
14 25 25	25 cm	5	5,27 ST1



Rullo per grandi superfici EcoTOP 18, anima Ø 47 mm

Non imbottito, particolarmente appropriato per le superfici leggermente ruvide.

- Pareti e facciate
- Vernici ad acqua
- Vernici a solvente
- Smalti
- Fondi

FineTOP

Tessuto in poliesteri, senza pelucchi. Buon potere coprente, pochi schizzi. Struttura fine del rullo. Ideale anche per l'applicazione della colla.



Rullo per grandi superfici FineTOP 13, anima Ø 47 mm

Non imbottito, particolarmente appropriato per le superfici lisce.

- Pareti e facciate
- Vernici ad acqua
- Vernici a solvente
- Smalti
- Fondi

Art.nr.	Larghezza	UM	Prezzo	
14 16 18	18 cm	5	4,23	ST1
14 16 25	25 cm	5	5,20	ST1

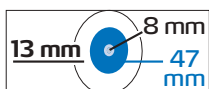

Rullo per grandi superfici FineTOP 13, anima Ø 47 mm

Non imbottito, con manico montato fisso, particolarmente appropriato per le superfici lisce.

- Pareti e facciate
- Vernici ad acqua
- Vernici a solvente
- Smalti
- Fondi

Art.nr.	Larghezza	UM	Prezzo	
14 23 58	18 cm	10	4,30	ST1

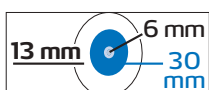

- Pareti e facciate
- Vernici ad acqua
- Vernici a solvente
- Smalti
- Fondi

Rullo per piccole superfici FineTOP 13, anima Ø 30 mm

Particolarmente appropriato per lavori di rifilatura su tutte le superfici.

Art.nr.	Larghezza	UM	Prezzo	
15 49 12	12 cm	10	2,11	ST1
15 49 15	16 cm	10	2,46	ST1



**Rullo per piccole superfici FineTOP 13,
anima Ø 16 mm**

Particolarmente appropriato per lavori di
rifinitura su tutte le superfici.

- Pareti e facciate
- Vernici ad acqua
- Vernici a solvente
- Smalti
- Fondi

Art.nr.	Larghezza	UM	Prezzo	
15 04 10	10 cm	10	0,72	ST1
15 04 11	10 cm	100	0,72	ST1
15 04 31	2 x 10 cm	10	1,78	ST1
15 04 15	15 cm	10	0,91	ST1

Poliestere lavorato

Tessuto economico, lavorato, a pelo lungo con una inferiore stabilità dei fili. Buon assorbimento della pittura e medio potere coprente. Per i lavori semplici e gli interventi occasionali.



Rullo per grandi superfici PET giallo, anima Ø 58 mm

Cucito e imbottito, particolarmente appropriato per le superfici ruvide.

- Pareti e facciate
- Vernici ad acqua
- Vernici a solvente
- Smalti
- Fondi

Art.nr.	Larghezza	UM	Prezzo	
14 32 18	18 cm	5	3,56	ST1
14 32 25	25 cm	5	4,05	ST1



Rullo per grandi superfici PET giallo, anima Ø 44 mm

Non imbottito, particolarmente appropriato per le superfici e leggermente ruvide.

- Pareti e facciate
- Vernici ad acqua
- Vernici a solvente
- Smalti
- Fondi

Art.nr.	Larghezza	UM	Prezzo	
14 72 18	18 cm	5	2,62	ST1
14 72 25	25 cm	5	3,01	ST1



Rullo per grandi superfici PET giallo, anima Ø 47 mm

Non imbottito, particolarmente appropriato per le superfici leggermente ruvide. Con manico.

- Pareti e facciate
- Vernici ad acqua
- Vernici a solvente
- Smalti
- Fondi

Art.nr.	Larghezza	UM	Prezzo	
14 72 58	18 cm	5	4,68	ST1
14 72 75	25 cm	5	5,41	ST1

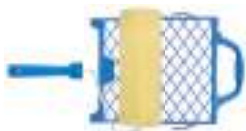

Art.nr.	Larghezza	UM	Prezzo
14 84 19	19 cm	10	4,30 ST3
14 84 23	23 cm	10	4,96 ST3



**Set rullo per grandi superfici PET giallo,
anima Ø 47 mm**

Non imbottito, con manico e rete scolarullo,
appropriato per le superfici leggermente ruvide.

★ Pareti e facciate

Vernici ad acqua

Vernici a solvente

Smalti

Fondi

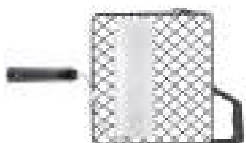

Art.nr.	Larghezza	UM	Prezzo
14 86 69	19 cm	10	2,85 ST3
14 86 73	23 cm	10	3,49 ST3



**Set rullo per grandi superfici PET bianco,
anima Ø 40 mm**

Non imbottito, con manico e rete scolarullo,
appropriato per le superfici leggermente ruvide.

★ Pareti e facciate

Vernici ad acqua

Vernici a solvente

Smalti

Fondi

Rulli speciali



Rullo separatore

Rullo separatore art.nr. 15 10 10: tessuto in poliammide, a forma di spirale, altezza pelo 12 mm, con cesto laterale e manico speciale. Ricambio rullo art. nr. 15 10 60. Ricambio manico art. nr. 15 10 70.

Art.nr.	Larghezza	UM	Prezzo	
15 10 10	10 cm	5	17,90	ST1
15 10 60	10 cm	5	6,65	ST1
15 10 70		5	5,09	ST1



Rullo per angoli interni DuraSTAR

Rullo per angoli interni n° art. 14 05 20: rivestimento DuraSTAR 21 mm, con manico speciale. Rullo di ricambio 21 mm per superfici ruvide n° art. 14 05 21 e rullo di ricambio 12 mm per superfici lisce n° art. 14 05 11.

Art.nr.	UM	Prezzo	
14 05 20	1	10,92	ST1
14 05 21	5	4,20	ST1
14 05 11	5	5,54	ST1



Rullo per tubi

Rullo per tubi art. nr. 15 16 00: tessuto in poliammide, altezza del pelo 12 mm, manico speciale curvato. Ricambio set 3 pezzi rullo art. nr. 15 16 10.

Art.nr.	UM	Prezzo	
15 16 00	1	6,12	ST1
15 16 10	5	2,38	ST1

Rulli per laccare in tessuto

ClassicSTAR mohair

Tessuto naturale di alta qualità proveniente dal pelo della capra angora con una struttura delle fibre paragonabile a quella della seta.

Finitura delle superfici estremamente liscia.

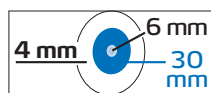

Rullo per piccole superfici ClassicSTAR mohair, anima Ø 30 mm

- Pareti e facciate
- Vernici ad acqua
- Vernici a solvente
- Smalti
- Fondi

Art.nr.	Larghezza	UM	Prezzo	
15 45 10	12 cm	10	4,18	ST1
15 45 15	16 mm	10	5,16	ST1

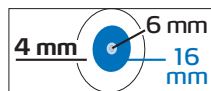

Rullo per piccole superfici ClassicSTAR mohair, anima Ø 16 mm

- Pareti e facciate
- Vernici ad acqua
- Vernici a solvente
- Smalti
- Fondi

Art.nr.	Larghezza	UM	Prezzo	
15 60 12	11 cm	10	1,63	ST1
15 60 31	2 x 11 cm	10	3,64	ST1

ClassicTOP velour

Tessuto naturale in lana d'agnello tessuta. Finitura delle superfici molto liscia.



Art.nr.	Larghezza	UM	Prezzo
14 14 18	18 cm	5	4,30 ST1
14 14 25	25 cm	5	5,29 ST1



Rullo per grandi superfici ClassicTOP velour, anima Ø 40 mm

- Pareti e facciate
- Vernici ad acqua
- Vernici a solvente
- Smalti
- Fondi

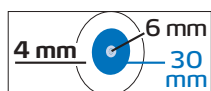

Art.nr.	Larghezza	UM	Prezzo
15 46 10	12 cm	10	2,61 ST1
15 46 15	16 cm	10	3,24 ST1

Rullo per piccole superfici ClassicTOP velour, anima Ø 30 mm

- Pareti e facciate
- Vernici ad acqua
- Vernici a solvente
- Smalti
- Fondi

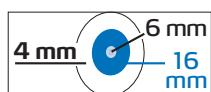

Art.nr.	Larghezza	UM	Prezzo
15 61 05	6 cm	10	0,69 ST1
15 61 12	10 cm	10	0,80 ST1
15 61 31	2 x 10 cm	10	1,98 ST1
15 61 15	15 cm	10	1,11 ST1

Rullo per piccole superfici ClassicTOP velour, anima Ø 16 mm

- Pareti e facciate
- Vernici ad acqua
- Vernici a solvente
- Smalti
- Fondi

UniSTAR filt

Tessuto in poliestere testurizzato, ovvero stabilizzazione e densificazione ulteriore delle fibre. Particolarmente povero di pelucchi. Finitura delle superfici molto liscia.

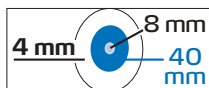

Art.nr.	Larghezza	UM	Prezzo	
14 89 18	18 cm	5	3,48	ST1
14 89 25	25 cm	5	4,39	ST1



Rullo per grandi superfici UniSTAR filt, anima Ø 40 mm

- Pareti e facciate
- Vernici ad acqua
- Vernici a solvente
- Smalti
- Fondi

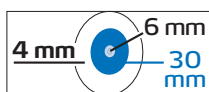

Art.nr.	Larghezza	UM	Prezzo	
15 41 10	12 cm	10	2,13	ST1
15 41 15	16 cm	10	2,51	ST1

Rullo per piccole superfici UniSTAR filt, anima Ø 30 mm

- Pareti e facciate
- Vernici ad acqua
- Vernici a solvente
- Smalti
- Fondi



Art.nr.	Larghezza	UM	Prezzo	
15 12 06	6 cm	20	0,78	ST1
15 12 21	2 x 6 cm	10	1,21	ST1
15 12 10	10 cm	10	0,84	ST1
15 12 31	2 x 10 cm	10	1,85	ST1
15 12 15	15 cm	10	0,91	ST1

Rullo per piccole superfici UniSTAR filt, anima Ø 16 mm

- Pareti e facciate
- Vernici ad acqua
- Vernici a solvente
- Smalti
- Fondi

AquaSTAR micro

Tessuto molto sottile su base poliestere. Assorbimento della pittura superiore e restituzione uniforme. Pochi schizzi, senza pelucchi, resistente e facile da pulire. Particolarmente adatto per vernici e smalti a bassa viscosità.



Rullo per grandi superfici AquaSTAR micro, anima Ø 47 mm

Non imbottito, particolarmente appropriato per le superfici lisce.

- Pareti e facciate
- Vernici ad acqua
- Vernici a solvente
- Smalti
- Fondi

Art.nr.	Larghezza	UM	Prezzo	
14 10 18	18 cm	5	4,07	ST1
14 10 23	23 cm	5	4,43	ST1
14 10 25	25 cm	5	4,60	ST1



Rullo per piccole superfici AquaSTAR micro, anima Ø 30 mm

Particolarmente appropriato per le superfici lisce.

- Pareti e facciate
- Vernici ad acqua
- Vernici a solvente
- Smalti
- Fondi

Art.nr.	Larghezza	UM	Prezzo	
15 44 12	12 cm	10	1,71	ST1
15 44 16	16 cm	10	2,22	ST1



Rullo per piccole superfici AquaSTAR micro, anima Ø 16 mm

Particolarmente appropriato per le superfici lisce.

- Pareti e facciate
- Vernici ad acqua
- Vernici a solvente
- Smalti
- Fondi

Art.nr.	Larghezza	UM	Prezzo	
15 13 10	10 cm	10	0,69	ST1
15 13 15	15 cm	10	1,03	ST1

Rulli per laccare in spugna

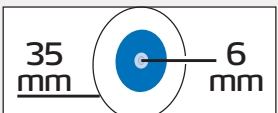

Pittogramma per rulli in spugna
Due dati importanti per la scelta del rullo giusto:

Sinistra: altezza del tessuto
Destra: diametro del tondino del manico

AquaSTAR super fioccato

Spugna speciale di elevata densità, struttura molto fine e fiocatura in poliammide molto densa. Per un'applicazione senza bolle con un'ottima finitura delle superfici.

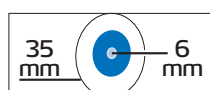

Art.nr.	Larghezza	UM	Prezzo
15 66 05	5 cm	20	2,15 ST1

- Pareti e facciate
- Vernici ad acqua
- Vernici a solvente
- Smalti
- Fondi

Super Fioccato AquaSTAR, esterno Ø 35 mm

Lati diritti.



Art.nr.	Larghezza	UM	Prezzo
15 66 14	11 cm	10	4,09 ST1

- Pareti e facciate
- Vernici ad acqua
- Vernici a solvente
- Smalti
- Fondi

Super Fioccato AquaSTAR, esterno Ø 35 mm

Lato interno stondato.

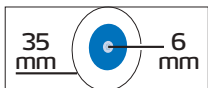

Art.nr.	Larghezza	UM	Prezzo
15 66 15	11 cm	10	4,09 ST1
15 66 18	16 cm	10	5,59 ST1

- Pareti e facciate
- Vernici ad acqua
- Vernici a solvente
- Smalti
- Fondi

Super Fiocato AquaSTAR, esterno Ø 35 mm
Entrambi i lati stondati.

AquaSTAR fiocato soft

Spugna speciale ad alta densità struttura in spugna molto fine e poliammide fiocato. La forma concava di entrambi i lati permette una copertura fine ed omogenea.

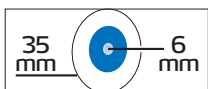

Art.nr.	Larghezza	UM	Prezzo
15 69 12	12 cm	10	4,09 ST1
15 69 31	2 x 12 cm	10	2,77 ST1

- Pareti e facciate
- Vernici ad acqua
- Vernici a solvente
- Smalti
- Fondi

Fiocato soft AquaSTAR, esterno Ø 35 mm
Entrambi i lati concavi.

AquaTOP fioccato

Spugna speciale di elevata densità, struttura molto fine e fioccatura in poliammide molto densa. Per un'applicazione senza bolle con una finitura delle superfici particolarmente fine.

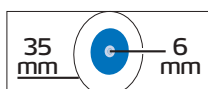

Art.nr.	Larghezza	UM	Prezzo
15 65 14	11 cm	10	1,52 ST1

- Pareti e facciate
- Vernici ad acqua
- Vernici a solvente
- Smalti
- Fondi

Fioccato AquaTOP, esterno Ø 35 mm

Lato interno stondato.

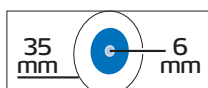

Art.nr.	Larghezza	UM	Prezzo
15 65 15	11 cm	10	1,52 ST1
15 65 31	2 x 11 cm	10	3,15 ST1
15 65 18	16 cm	10	2,03 ST1

- Pareti e facciate
- Vernici ad acqua
- Vernici a solvente
- Smalti
- Fondi

Fioccato AquaTOP, esterno Ø 35 mm

Entrambi i lati stondati.

UniSTAR softform

Spugna speciale polieuretanică ad alta densitate și structură în spugna foarte fină. Forma concavă de ambele părți permite o acoperire fină și omogenă.

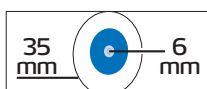

Art.nr.	Larghezza	UM	Prezzo	
15 68 12	12 cm	10	1,52	ST1
15 68 31	2 x 12 cm	10	2,31	ST1

- Pareti e facciate
- Vernici ad acqua
- Vernici a solvente
- Smalti
- Fondi

UniSTAR softform, esterno Ø 35 mm
Entrambi i lati concavi.

UniTOP molto

Spugna poliuretanic di alta densità e struttura molto fine. Per un'applicazione senza bolle con una finitura delle superfici molto fine.



- Pareti e facciate
- Vernici ad acqua
- Vernici a solvente
- Smalti
- Fondi



UniTOP molto, esterno Ø 35 mm

Lati dritti.

Art.nr.	Larghezza	UM	Prezzo
15 34 34	5 cm	20	0,48 ST1
15 34 35	2 x 5 cm	10	1,18 ST1
15 34 36	7 cm	20	0,57 ST1
15 62 12	11 cm	10	0,69 ST1
15 62 10	11 cm	100	0,57 ST1
15 62 31	2 x 11 cm	10	1,29 ST1
15 62 16	16 cm	10	0,96 ST1

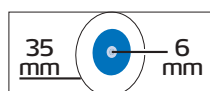

UniTOP molto, esterno Ø 35 mm

Lato esterno stondato.

- Pareti e facciate
- Vernici ad acqua
- Vernici a solvente
- Smalti
- Fondi

Art.nr.	Larghezza	UM	Prezzo
15 62 13	11 cm	10	0,76 ST1
15 62 11	11 cm	100	0,76 ST1

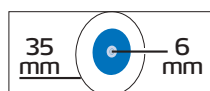

UniTOP molto, esterno Ø 35 mm

Lato interno stondato.

- Pareti e facciate
- Vernici ad acqua
- Vernici a solvente
- Smalti
- Fondi

Art.nr.	Larghezza	UM	Prezzo
15 62 14	11 cm	10	0,76 ST1
15 62 17	11 cm	100	0,76 ST1
15 62 33	2 x 11 cm	10	1,85 ST1

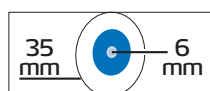

UniTOP molto, esterno Ø 35 mm

Entrambi i lati stondati.

- Pareti e facciate
- Vernici ad acqua
- Vernici a solvente
- Smalti
- Fondi

Art.nr.	Larghezza	UM	Prezzo
15 62 15	11 cm	10	0,76 ST1
15 62 19	11 cm	100	0,76 ST1
15 62 34	2 x 11 cm	10	1,85 ST1
15 62 18	16 cm	10	1,05 ST1

Spugna fine

Spugna poliuretanică de medie densitate și structură foarte fină. Pentru o aplicare fără bule cu o finitură a suprafețelor foarte fine.

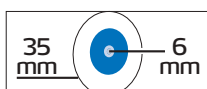

Spugna fine, esterno Ø 35 mm
Lati diritti.

- Pareti e facciate
- Vernici ad acqua
- Vernici a solvente
- Smalti
- Fondi

Art.nr.	Larghezza	UM	Prezzo	
15 35 34	5 cm	20	0,46	ST1
15 35 54	5 cm	100	0,46	ST1
15 35 36	7 cm	20	0,55	ST1
15 63 12	11 cm	10	0,53	ST1
15 63 10	11 cm	100	0,53	ST1
15 63 31	2 x 11 cm	10	1,24	ST1

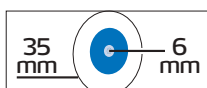

Spugna fine, esterno Ø 35 mm
Lato esterno stondato.

- Pareti e facciate
- Vernici ad acqua
- Vernici a solvente
- Smalti
- Fondi

Art.nr.	Larghezza	UM	Prezzo	
15 63 13	11 cm	10	0,61	ST1

- Pareti e facciate
- Vernici ad acqua
- Vernici a solvente
- Smalti
- Fondi



Set con rullo in spugna fine
Rullo esterno Ø 35 mm, con manico lungo 29 cm e vaschetta per pittura 15 x 32 cm.

Art.nr.	Larghezza	UM	Prezzo	
15 32 00	11 cm	10	2,59	ST1

Rulli per plastici

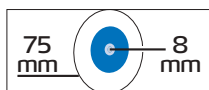

Rullo per plastico, esterno Ø 75 mm

Buccia fine art. nr. 17 02 25 e
grossa art. nr. 17 08 25.

Art.nr.	Larghezza	UM	Prezzo
17 02 25	25 cm	1	5,95 ST1
17 08 25	25 cm	1	7,26 ST1

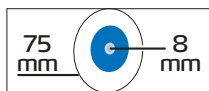

Rullo per plastico, esterno Ø 75 mm

Buccia alveolare.

Art.nr.	Larghezza	UM	Prezzo
17 12 25	25 cm	1	6,63 ST1

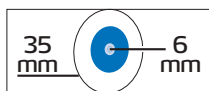

Rullo per plastico, esterno Ø 35 mm

Buccia grossa.

Art.nr.	Larghezza	UM	Prezzo
17 16 12	12 cm	10	1,03 ST1

Attrezzi per la tecnica a cera



Spugna naturale

Mar Mediterraneo, di altissima qualità, elastica e resistente all'abrasione, adatta per gli effetti tamponati e le incerature.

Art.nr.	Dimensioni	UM	Prezzo	
19 92 18	ca. 18 cm	1	43,96	ST1



Spugna naturale

Adatta per gli effetti tamponati e le incerature.

Art.nr.	Dimensioni	UM	Prezzo	
19 92 10	ca. 10-15 cm	1	6,90	ST1



Guanto

In pelo d'agnello per tecniche decorative e per le incerature.

Art.nr.	UM	Prezzo	
15 18 10	1	15,51	ST1

Manici e prolunghe telescopiche LOCK-IT

Fissaggio pratico e sicuro.

Il sistema di blocco e sblocco facile, veloce e molto stabile per manici e prolunghe.

I manici LOCK-IT sono disponibili nella versione normale o Softgrip a due componenti per tutti i rulli con tondino da 6 mm o 8 mm. Le nuove prolunghe LOCK-IT con Softgrip sono disponibili in alluminio o alluminio e fibra di vetro.

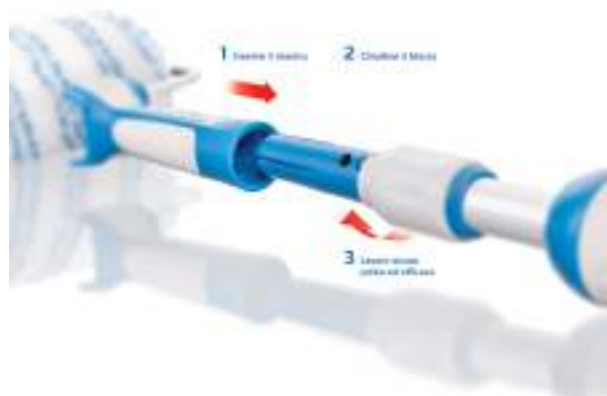

Manici LOCK-IT 2 componenti



Manico LOCK-IT curvo

Con tondino da 8 mm, in acciaio inox, forma curva speciale per trasferire al rullo maggiore forza e manovrabilità con meno fatica, ideale per tutte le prolunghe telescopiche LOCK-IT.

Art.nr.	Lungh. rullo	UM	Prezzo
14 61 18	18 cm	5	6,90 ST1
14 61 25	25 cm	5	7,57 ST1



Manico LOCK-IT

Con tondino da 8 mm, acciaio inox. Tondino equilibrato.

Art.nr.	Lungh. rullo	UM	Prezzo
14 60 18	18 cm	5	5,03 ST1
14 60 25	25 mm	5	5,79 ST1



Manico LOCK-IT

Con tondino da 8 mm, acciaio inox. Tondino simmetrico.

Art.nr.	Lungh. rullo	UM	Prezzo
14 56 18	18 cm	5	7,83 ST1
14 56 25	25 cm	5	8,48 ST1



Manico LOCK-IT

Con tondino da 8 mm, zincato. Tondino equilibrato.

Art.nr.	Lungh. rullo	UM	Prezzo
14 52 18	18 cm	5	3,37 ST1
14 52 25	25 cm	5	3,55 ST1



Manico LOCK-IT curvo

Con tondino da 6 mm, acciaio inox, forma curva speciale per trasferire al rullo maggiore forza e manovrabilità con meno sforzo.

Art.nr.	Lunghezza	Lungh. rullo	UM	Prezzo
15 74 10	29 cm	10 - 16 cm	5	6,12 ST1
15 73 10	39 cm	10 - 16 cm	5	5,70 ST1



Manico LOCK-IT

Con tondino da 6 mm, acciaio inox.

Art.nr.	Lunghezza	Lungh. rullo	UM	Prezzo
15 75 10	29 cm	10 - 16 cm	5	4,78 ST1
15 72 10	39 cm	10 - 16 cm	5	5,25 ST1



Manico LOCK-IT

Con tondino da 6 mm, zincato.

Art.nr.	Lunghezza	Lungh. rullo	UM	Prezzo
15 77 10	29 cm	10 - 16 cm	5	2,95 ST1
15 71 10	39 cm	10 - 16 cm	5	3,06 ST1

Manici LOCK-IT



Manico LOCK-IT

Con tondino da 8 mm, zincato.

Art.nr.	Lungh. rullo	UM	Prezzo	
14 59 18	18 cm	5	1,93	ST1
14 59 21	21 cm	5	2,04	ST1
14 59 25	25 cm	5	2,12	ST1



Manico a cesto LOCK-IT

Zincato, per rulli con anima Ø 47 mm.

Art.nr.	Lungh. rullo	UM	Prezzo	
14 50 23	23 cm	5	3,93	ST1



Manico LOCK-IT

Per tondino da 6 mm, zincato.

Art.nr.	Lunghezza	Lungh. rullo	UM	Prezzo	
15 36 05	19 cm	5 - 7 cm	5	1,46	ST1



Manico LOCK-IT

Con tondino da 6 mm, zincato.

Art.nr.	Lunghezza	Lungh. rullo	UM	Prezzo	
15 76 10	29 cm	10 - 16 cm	5	1,56	ST1
15 70 10	39 cm	10 - 16 cm	5	0,95	ST1
15 78 10	56 cm	10 - 16 cm	5	1,73	ST1



Manico LOCK-IT

Con tondino da 6 mm, zincato.

Art.nr.	Lunghezza	Lungh. rullo	UM	Prezzo	
15 91 18	27 cm	16 - 19 cm	5	1,63	ST1

Prolunghe telescopiche LOCK-IT



★★★
PREMIUM



Prolunga LOCK-IT

Combinazione d'alluminio e fibra di vetro di alta qualità, cono con sistema LOCK-IT per fissare facilmente e stabilmente i manici, con impugnatura a 2 componenti.

Art.nr.	Lunghezza	UM	Prezzo	
19 47 07	53 cm / 70 cm	1	16,58	ST1
19 47 12	77 cm / 120 cm	1	19,19	ST1
19 47 22	127 cm / 220 cm	1	24,73	ST1
19 47 30	167 cm / 300 cm	1	29,13	ST1
19 47 40	217 cm / 400 cm	1	36,10	ST1

★★★
PREMIUM



Prolunga LOCK-IT

Versione in alluminio di alta qualità, cono con sistema LOCK-IT per fissare facilmente e stabilmente i manici, con impugnatura a 2 componenti.

Art.nr.	Lunghezza	UM	Prezzo	
19 46 07	50 cm / 70 cm	1	13,17	ST1
19 46 12	74 cm / 120 cm	1	15,03	ST1
19 46 22	124 cm / 220 cm	1	18,23	ST1
19 46 30	164 cm / 300 cm	1	21,12	ST1
19 46 40	214 cm / 400 cm	1	24,97	ST1

Altri manici e prolunghe

Manici Standard

Utilizzabili anche con le prolunghe LOCK-IT.



Manico

Con impugnatura lunga, tondino da 8 mm.

Art.nr.	Lungh. rullo	UM	Prezzo
14 53 18	18 cm	5	1,67 ST1
14 53 19	18 cm	100	1,65 ST1
14 53 21	21 cm	5	1,85 ST1
14 53 23	23 cm	5	1,85 ST1
14 53 25	25 cm	5	1,92 ST1
14 53 26	25 cm	100	1,87 ST1



Manico cm 19

Con tondino da 6 mm, zincato.

Art.nr.	Lunghezza	Lungh. rullo	UM	Prezzo
15 36 90	19 cm	5-7 cm	5	0,82 ST1



Manico

Con tondino da 6 mm, zincato.

Art.nr.	Lunghezza	Lungh. rullo	UM	Prezzo
15 76 00	29 cm	10 - 16 cm	5	1,05 ST1
15 76 01	29 cm	10 - 16 cm	100	1,01 ST1
15 70 00	39 cm	10 - 16 cm	5	1,16 ST1
15 70 01	39 cm	10 - 16 cm	100	1,07 ST1



Manico cm 27

Con tondino da 6 mm, zincato.

Art.nr.	Lunghezza	Lungh. rullo	UM	Prezzo
15 90 18	27 cm	16 - 19 cm	5	0,96 ST1



Manico doppio Twin

Zincato, con tondino da 6 mm, forma speciale per una facile e comoda stesura del colore, ideale per tubi sottili e profili piatti.

Art.nr.	Lunghezza	Lungh. rullo	UM	Prezzo
15 79 00	35 cm	2 x 5-12 cm	5	3,00 ST1

Prolunghe telescopiche

★★
PROFI



Prolunga telescopica

In alluminio anodizzato, cono universale, filettatura interna in ottone e manico in plastica.

Art.nr.	Lunghezza	UM	Prezzo
19 35 07	51 cm / 70 cm	1	6,30 ST1
19 35 12	75 cm / 120 cm	1	8,36 ST1
19 35 22	125 cm / 220 cm	1	12,36 ST1
19 35 30	165 cm / 300 cm	1	15,57 ST1

★
STANDARD



Prolunga telescopica

In acciaio, con rivestimento anti-polvere.

Art.nr.	Lunghezza	UM	Prezzo
19 32 13	82 cm / 130 cm	5	3,04 ST1
19 32 20	116 cm / 200 cm	5	4,07 ST1
19 32 30	166 cm / 300 cm	5	5,13 ST1



Snodo porta-attrezzi universale

Montaggio facile, in plastica robusta, testa regolabile 180°.

Art.nr.	UM	Prezzo
19 40 50	1	25,78 ST1

Ciotole, secchi, vaschette e reti



Art.nr.	Capacità	UM	Prezzo	
28 50 00	1,1 l	1	24,01	ST2

Ciotola per pittura „Handy“

Con rete integrata, supporto per pennelli con ghiera in nichel o acciaio inox e impugnatura morbida. Volume circa 1,1 lt. Senza ricambio.



Art.nr.	UM	Prezzo	
28 50 01	1	12,29	ST2

Ricambio per ciotola „Handy“

In PET trasparente resistente ai diluenti (1 conf. = 5 pezzi).



Art.nr.	Largh. / Lungh.	UM	Prezzo	
19 16 10	14,0 cm / 29,5 cm	10	0,80	ST1
19 16 15	18,5 cm / 19,5 cm	10	0,80	ST1
19 16 18	24,5 cm / 29,5 cm	10	1,76	ST1
19 16 25	30,0 cm / 33,0 cm	10	2,87	ST1

Vaschetta per pittura

In plastica blu.



Art.nr.	Largh. / Lungh.	UM	Prezzo	
19 16 30	14,0 cm / 29,5 cm	10	4,07	ST1
19 16 35	18,5 cm / 19,5 cm	10	4,50	ST1
19 16 38	24,5 cm / 29,5 cm	10	6,58	ST1

Vaschetta per pittura + 10 ricambi

Set con vaschetta in plastica blu e 10 ricambi in plastica trasparente.



Art.nr.	Capacità	UM	Prezzo	
28 47 08	8 l	10	2,76	ST1
28 47 10	12 l	10	5,44	ST1

Secchio per pittura

Rettangolare, in plastica blu.



Art.nr.	Capacità	UM	Prezzo	
28 47 09	8 l	10	6,96	ST1
28 47 11	12 l	1	10,65	ST1

Ricambio per secchio per pittura

In plastica trasparente (1 conf.: 5 pezzi).



Art.nr.	Capacità	UM	Prezzo	
28 47 18	8 l	1	9,38	ST3
28 47 20	12 l	1	14,18	ST3

Secchio per pittura + 5 ricambi

Set con un secchio in plastica nero e 5 ricambi in plastica trasparenti.



Art.nr.	Capacità	UM	Prezzo	
28 49 05	5 l	1	3,47	ST2
28 49 06		1	0,77	ST2
28 49 19	19 l	1	6,90	ST2
28 49 20		1	2,21	ST2

Secchio per pittura

Ovale, in plastica bianca da 5 l e 19 l.
Coperchio art. 28 49 06 e 28 49 20.



Art.nr.	Largh. / Lungh.	UM	Prezzo	
19 10 22	22 cm / 30 cm	10	1,50	ST1
19 10 26	26 cm / 30 cm	10	1,98	ST1

Rete scolarullo

In metallo galvanizzato, con uncino.



Art.nr.	Largh. / Lungh.	UM	Prezzo	
19 11 11	11 cm / 21 cm	10	1,18	ST1
19 11 22	22 cm / 30 cm	10	1,52	ST1
19 11 26	26 cm / 30 cm	10	1,73	ST1

Rete scolarullo

In metallo galvanizzato, con rastrello curvato.



Art.nr.	Largh. / Lungh.	UM	Prezzo	
19 12 14	14,5 cm / 20 cm	10	2,56	ST1
19 12 20	20 cm / 25 cm	10	3,33	ST1
19 12 28	28 cm / 25 cm	10	4,66	ST1

Rete scolarullo

Con perforazioni e uncini, in metallo zincato.



Rete scolarullo

In plastica, per le latte.

Art.nr.	Largh. / Lungh.	UM	Prezzo
19 14 00	11 cm / 20 cm	10	0,65 ST1



Rete in plastica

Struttura reticolata molto stabile, maniglia a gomito, gancio dentellato, piedi di appoggio e portapennello sul retro.

Art.nr.	Largh. / Lungh.	UM	Prezzo
19 13 18	22 cm / 24 cm	10	0,77 ST1
19 13 25	27 cm / 29 cm	10	0,90 ST1

Attrezzi per setacciare e miscelare



Setaccio per pittura rapido

Maglie da 0,5 mm. Staffe regolabili inossidabili da 23 a 36 cm di diametro.

Art.nr.	Diametro Ø	UM	Prezzo
28 60 00	22,5 cm	1	56,81 ST1



Setaccio in rotolo

Maglie da 0,5 mm, rotolo da 40 m in pratico distributore con lama da taglio.

Art.nr.	Lunghezza	UM	Prezzo
28 61 60	40 m	1	67,05 ST1



Setaccio per pittura in nylon

Setaccio art. nr. 28 61 50 con maglie da 0,75 mm (1 conf. = 50 pezzi). Ideale combinato al portafiltro art. nr. 28 61 00 per agganciare il setaccio sopra al contenitore senza toccare così il colore. Per contenitori con diametro fino a 30 cm.

Art.nr.	Diametro Ø	UM	Prezzo
28 61 50		1	33,52 ST1
28 61 00	13-30 mm	1	3,33 ST1



Filtri pieghevoli 0,125 - 0,260mm

Con inserti in nylon, privi di lanugine e resistenti ai solventi. Confezione richiudibile da 25 pz. 28 62 14: ideale per pitture, lacche, smalti e fondi a base d'acqua 28 62 15: ideale per pitture, lacche, smalti e fondi a base d'acqua e solvente 28 62 16: ideale per pitture spesse, lacche, smalti e fondi di solvente.

Art.nr.	Maglie	UM	Prezzo
28 62 14	0.125 mm	25	0,30 ST1
28 62 15	0.190 mm	25	0,30 ST1
28 62 16	0.260 mm	25	0,30 ST1



Sistema di serbatoi per miscelare

Serbatoio esterno art. nr. 28 64 10, inserto per serbatoio art. nr. 28 64 11, coperchio art. nr. 28 64 12.

Art.nr.	Capacità	UM	Prezzo
28 64 10	1.850 ml	1	19,43 ST1
28 64 11	1.850 ml	10	1,61 ST1
28 64 12		10	0,96 ST1

Sistema di serbatoi per miscelare

Fino a 1.850 ml di volume. Serbatoio esterno graduato (da 1:1 a 5:1 e 10:1). Nessuna manutenzione grazie agli inserti usa e getta. Coperchio per chiudere e conservare.



Contentore per la miscelazione

In plastica stabile, disponibile in due misure. 7 scale di misurazione da 2:1 a 7:1 e 10:1. Con coperchio. Confezione da 10 contenitori e 10 coperchi.

Art.nr.	Capacità	UM	Prezzo	
28 65 06	550 ml	1	19,87	ST1
28 65 13	1.100 ml	1	23,59	ST1



Apri latte

Può servire anche come mescolatore.

Art.nr.	Lunghezza	UM	Prezzo	
62 94 28	28 cm	5	2,22	ST1



Mescolatore in legno

Art.nr.	Lunghezza	UM	Prezzo	
62 96 99	35 cm	10	0,76	ST1



Mescolatore in legno XXL

Art.nr.	Lunghezza	UM	Prezzo	
62 96 90	55 cm	10	3,62	ST1



Asta miscelatrice a pale in plastica

Ideale per vernici, velature, pitture e colle. Mescolamento a vortice con leggera corrente ascendente. Quantità mescolabile: 5 kg max. Potenza minima richiesta 300 W, 800-1.000 giri/min., raccordo rotondo Ø 6 mm.

Art.nr.	Dimensioni	UM	Prezzo	
62 96 12	Ø 6 mm/60 x 350 mm	1	2,56	ST1



Spatola per pittura

Per lo svuotamento completo delle lattine dalla pittura. Con manico lungo da 50cm (e corto de 32 cm).

Art.nr.	Lunghezza	UM	Prezzo	
62 96 97	50 cm	10	11,35	ST1

Programma STORCH Airless

Con la tecnica Airless applicazioni efficienti e vantaggiose.

Quale modello Airless scegliere?

In base all'intensità di utilizzo individuale, al rendimento richiesto dalla superficie e al materiale da applicare, il programma STORCH Airless propone sempre l'apparecchio ideale sia per lavori su larga scala come l'applicazione di intonaco su grandi superfici sia per lavori occasionali come piccole ristrutturazioni.

		Velature Vernici a base di resina alchidica Vernici acriliche					Prima mano, vernice di fondo		Dispersione interni, dispersione esterni, colla per tappezzeria in tessuto di fibre di vetro					Intumescenti materiale di bitume, stucco leggero			Stucchi in pasta				
		8	9	10	11	12	13	15	17	19	21	23	25	27	31	35	37	39	41	43	45
Diametro max. ugello in 1/1000"		0,25	0,3	0,4	0,5	0,6	0,7	0,9	1,2	1,5	1,8	2,3	2,5	3,0	3,6	5,0	5,5	5,7	5,7	7,5	9,2
Portata max. del materiale in l/min.																					
Settori d'impiego	Attrezzi airless idonei																				
Per ristrutturazioni di piccola entità e per lavori di verniciatura da medi a grandi	ES 300	→																			
Per ristrutturazioni di piccola entità e per lavori di verniciatura da medi a grandi	ST 450	→																			
Per lavori di ristrutturazione di entità da piccola a media	ST 550	→																			
Per lavori di ristrutturazione di entità da piccola a media e per nuove costruzioni	ST 700	→																			
Per lavori di ristrutturazione di entità da media a grande e per nuove costruzioni, immobili di piccole dimensioni	ST 800	→																			
Per grandi lavori di ristrutturazione, nuove costruzioni, immobili di piccole dimensioni	ST 900	→																			
Per grandi lavori di ristrutturazione, nuove costruzioni, immobili di dimensioni da medie a grandi	ST 1700 e ST 1700+	→																			

→ = materiale lavorabile con il relativo attrezzo airless e con l'ugello con il diametro max. indicato

La famiglia ST soné dotata dell'adattatore di pulizia QuickClean e della borsa accessori.



QuickClean Adattatore

Per una pulizia rapida e accurata:

1. Svitare il filtro dal tubo di aspirazione
2. Avvitare adattatore su tubo di aspirazione
3. Collegare il tubo flessibile dell'acqua
4. Sciacquare dispositivo in funzionamento fino a che scorre dell'acqua pulita per via del tubo flessibile di bypass e pistola nel contenitore



Borsa accessori Airless:

Per conservare in modo ordinato accessori e utensili

Pompe a pistone Airless

Alta redditività per applicazioni su piccole e grandi superfici.

La famiglia Airless ST

La nuova generazione di apparecchi STORCH - di lunga durata e con tecnologia affidabile combinata con facilità d'uso e semplice manutenzione per un funzionamento efficiente e senza problemi.

- La tecnologia ad usura minima con pistone a corsa lunga e motori potenti garantisce una elevata pressione di esercizio fino a 227 bar. Per nebulizzazioni molto fini, per facilitare il trasporto del materiale e per gestire i materiali ad alta viscosità, realizzare finiture di qualità superiore, con capacità fino a 5,5 l/min.
- Pressione regolabile in modo continuo, e, a partire dal modello ST 550, dispositivo di comando elettronico con visualizzazione della pressione di esercizio, ore di funzionamento e codici di errore. Dal modello ST 900, gli apparecchi sono muniti di display a LED e visualizzazione del consumo di materiale in litri.
- Guarnizioni di sigillatura regolabili che prolungano la durata dell'apparecchio. Il modello ST 450 fino al modello ST 800 sono equipaggiati del sistema a pompa QuickReload che permette di cambiare facilmente i pezzi usati senza l'utilizzo di attrezzi speciali né competenze specifiche. Questo assicura un flusso di lavoro regolare senza tempi di fermo prolungato.



Sistema STORCH Airless QuickReload



Display a LED nel modello ST 900 e ST 1700/1700+



Display digitale nel modello ST 550 - ST 800



STORCH Airless ST 1700+

Sistema molto potente, robusto e performante, destinato a grandi lavori di ristrutturazione, nuove costruzioni, immobili di dimensioni medie e grandi e all'applicazione razionale di quasi tutti i materiali compatibili con il sistema Airless. Per dispersioni, ideale per l'applicazione di intonaco, con recipiente d'intonaco e calandro (art. 69 60 20). Facile la manutenzione e il montaggio e smontaggio del pistone, sistema elettronico intelligente con display LED indicante la durata in servizio la pressione di servizio, il consumo del materiale e la gestione degli errori. Con avvolgicavo del flessibile integrato. Posizione di fermo per cambiare facilmente il recipiente. Dati tecnici: consumo massimo sotto pressione: 5,5 l/min. Con una pistola: apertura max degli ugelli: 0,035" con dispersione e 0,037" con intonaco. Con due pistole: apertura max degli ugelli 0,021". Potenza elettrica: 2,1 kW, 230 V/50 Hz, 10 A. Peso 59 kg.

Art.nr.	Grandezza massima dell'ugello	UM	Prezzo
69 50 18	0,037"	1	14.770,72 ST2

Dotazione: tubo flessibile 3/8" da 15 m, raccordo 1/4", pistola „Mastic" incluso porta ugello, 4 ugelli reversibili 521, 623, 631 e 635, kit di pulizia e manutenzione, adattatore di pulizia QuickClean e sacca per gli accessori.



STORCH Airless ST 1700

Campi di applicazione, dati tecnici, caratteristiche e dotazione identiche al modello ST 1700+ ma senza avvolgicavo del flessibile e senza ugello reversibile 521 e 623.

Art.nr.	Grandezza massima dell'ugello	UM	Prezzo
69 50 17	0,037"	1	13.427,60 ST2



STORCH Airless ST 900

L'apparecchio universale più performante concepito per le grandi ristrutturazioni e le nuove costruzioni, gli immobili di medie dimensioni. Utilizzabile in due grazie al secondo raccordo del flessibile. Sistema elettronico intelligente con display LED indicante la durata in servizio, la pressione di esercizio, il consumo del materiale e la gestione degli errori. Dati tecnici: consumo massimo sotto pressione: 3,5 l/min. Apertura max degli ugelli: 0,031" (con una pistola), 0,021" (con due pistole). Potenza elettrica: 1,5 kW, 230 V/50, 7 A. Peso: 43 kg.

Art.nr.	Grandezza massima dell'ugello	UM	Prezzo
69 50 90	0,031"	1	9.654,71 ST2

Dotazione: pronto all'uso con tubo flessibile 1/4" da 15 m, pistola Airless Gun 009 ST compreso porta ugello e ugello reversibile 517, kit di pulizia e manutenzione, adattatore di pulizia QuicClean e sacca per gli accessori.



STORCH Airless ST 800

Per le ristrutturazioni e le nuove costruzioni da piccole a medie dimensioni. Con sistema di aspirazione rigido che permette di gestire i materiali ad alta viscosità come un sistema flessibile. Sistema elettronico intelligente con display LED indicante la durata in servizio, la pressione di esercizio e la gestione degli errori. Dati tecnici: consumo massimo sotto pressione: 2,5 l/min. Apertura max degli ugelli: 0,025". Potenza elettrica: 0,75 kW, 230 V/50, 4 A. Peso: 30 kg.

Art.nr.	Grandezza massima dell'ugello	UM	Prezzo
69 50 80	0,025"	1	5.084,60 ST2



STORCH Airless ST 700

Per le ristrutturazioni e le nuove costruzioni da piccole a medie dimensioni. Apparecchio compatto di dimensioni ridotte grazie al sistema di aspirazione flessibile. Campi di applicazione, altre caratteristiche e dotazione di serie uguali al modello ST 800.

Dati tecnici: consumo massimo sotto pressione: 2,5 l/min. Apertura max degli ugelli: 0,025". Potenza elettrica: 0,74 kW, 230 V/50, 4 A. Peso: 29 kg.

Art.nr.	Grandezza massima dell'ugello	UM	Prezzo	
69 50 70	0,025"	1	5.084,60	ST2



STORCH Airless ST 550

La soluzione pratica e performante per tutte le ristrutturazioni di piccole e medie dimensioni. Con display numerico indicante la durata in servizio, la pressione di esercizio e la gestione degli errori.

Dati tecnici: consumo massimo sotto pressione: 2,0 l/min. Apertura max degli ugelli: 0,023". Potenza elettrica: 0,65 kW, 230 V/50, 3 A. Peso: 23 kg.

Art.nr.	Grandezza massima dell'ugello	UM	Prezzo	
69 50 55	0,023"	1	4.083,44	ST2



STORCH Airless ST 450

Per le piccole ristrutturazioni, la verniciatura di medie e grandi superfici. Regolazione meccanica della pressione con un manometro.

Dati tecnici: consumo massimo sotto pressione: 1,8 l/min. Apertura max degli ugelli: 0,021". Potenza elettrica: 0,47 kW, 230 V/50, 3 A. Peso: 17 kg.

Art.nr.	Grandezza massima dell'ugello	UM	Prezzo	
69 50 45	0,021"	1	3.592,13	ST2

Dotazione: pronto all'uso con tubo flessibile 1/4" da 15 m, pistola Airless Gun 009 ST compreso porta ugello e ugello reversibile 517, kit di pulizia e manutenzione, adattatore di pulizia QuicClean e sacca per gli accessori.



Sistema di pompa QuickReload

Per i modelli ST 450, ST 550, ST 700 e ST 800. Permette di cambiare rapidamente e facilmente le pompe per evitare interruzioni di lavoro imputabili ad incidenti tecnici.

Art.nr.	UM	Prezzo	
69 50 01	1	529,05	ST2

Airless EasySpray ES 300

Il sistema di pittura ES 300 è ideale come apparecchio di supporto o come primo modello Airless. Questo pratico sistema vi farà risparmiare tempo in ogni cantiere, grazie al suo peso ridotto che permette di spostarlo rapidamente e senza complicazioni e grazie alla sua grande polivalenza.

- Per le piccole ristrutturazioni e le verniciature di medie e grandi superfici.
- Sistema robusto, con poca manutenzione e di facile utilizzo.
- Se la valvola di ammissione è bloccata il pulsante di rilascio vi aiuterà a risolvere il problema.
- Il sistema di pompa QuickReload permette di sostituire facilmente i pezzi utilizzati senza attrezzi speciali né particolari competenze. Il sistema funzionerà quindi perfettamente, senza interruzioni di lavoro prolungate.



Sistema STORCH
Airless QuickReload



Pratico e leggero,
solo 12 kg.



Anche con LeOS
SprayRoller basic ...



... e con contenitore
superiore nel set.



Airless EasySpray 300

Versatile e facile da utilizzare. Non richiede l'intervento di un tecnico.

Dati tecnici: consumo massimo sotto pressione 1,5 l/min. Apertura max dell'ugello: 0,019. Potenza elettrica: 0,65 kW, 230 V/50 Hz, 3A, peso 12 kg.

Art.nr.	UM	Prezzo
69 00 30	1	1.802,50 ST2

Dotazione: 1 tubo da 15 m 1/4", 1 pistola Airless Gun 009 incluso ugello 517 e portaugello, sistema di cambio pompa QuickReload.



Airless EasySpray 300 con LeOS basic SprayRoller

Campi di applicazione, dati tecnici e caratteristiche come art.nr. 69 00 30. In dotazione è compreso: il sistema LeOS SprayRoller basic con manico da 25 cm, testa pivotante da 90 cm, raccordo da 90° e ugello 721. Per la spruzzatura di vernice a basso impatto e l'uso simultaneo con rulli da 25 cm.

Art.nr.	UM	Prezzo
69 00 34	1	2.809,78 ST2



Airless EasySpray con contenitore superiore

Campi di applicazione, dati tecnici e caratteristiche come art.nr. 69 00 30. In dotazione è compreso: serbatoio da 5,7 lt. con adattatore per la lavorazione di piccole quantità di vernice smalti.

Art.nr.	UM	Prezzo
69 00 32	1	2.507,29 ST2



Sistema di pompa Quick-Reload

Per il modello ES 300. Permette di cambiare rapidamente e facilmente le pompe, così evita le interruzioni di lavoro.

Art.nr.	UM	Prezzo
69 05 64	1	188,78 ST2

Accessori Airless

Il sistema LeOS: Less Overspray System

Il sistema Airless STORCH per un lavoro senza nebulizzazione all'interno e all'esterno.

La tecnica di lavoro con STORCH LeOS:

Utilizzo di nastri e teli come per i lavori con rullo - nessun utilizzo di protezioni supplementari, quindi nessun ulteriore lavoro. Le rifiniture vengono realizzate con l'uso di pennelli o rullini. La pittura viene spruzzata con l'apparecchio Airless e gli accessori LeOS. Due varianti per l'utilizzo di una o due persone assicurano un abbinamento ottimale tra il materiale e il supporto da trattare.

Il sistema LeOS per un solo utilizzatore:

Spruzza la pittura sul supporto, all'interno con una pressione di circa 80 bar e all'esterno di 60 bar.

Con lo stesso movimento, distribuisce la pittura con el rullo LeOS-SprayRoller.

Il sistema LeOS per due utilizzatori:

Il primo spruzza la pittura (senza rullo) sul supporto, all'interno con una pressione di 100 bar e all'esterno di 80 bar.

Il secondo distribuisce la pittura con un rullo tradizionale.



Già con superfici da 100 m² si risparmia il 50% di tempo.

LeOS

- Tecnica pressochè priva di nebulizzazioni per risparmiare sino al 50% di tempo rispetto all'applicazione con il rullo
- Utilizzo di tutte le pitture in commercio
- Nessun adattamento a nuove pitture, bassi costi di investimento e ammortizzamento rapido
- Formazione alla tecnica Airless tramite il servizio tecnico esterno

Rulli e ugelli STORCH indicati per il sistema LeOS SprayRoller Compact

Superficie da trattare	Tipo di rullo	N. art.	Grandezza dell'ugello 1/1000"	N. art.
Liscia, poco assorbente	DuraSTAR, anima 60, altezza pelo 12 mm	14 30 25	0,021"	69 98 21
Poco ruvida, mediamente assorbente	DuraSTAR, anima 60, altezza pelo 21 mm	14 24 25	0,021"	69 98 21
Ruvida, assorbente	DuraSTAR, anima 58, altezza pelo 21 mm	14 41 25	0,027"	69 98 27
Molto ruvida, molto assorbente	DuraSTAR, anima 69, altezza pelo 21 mm	14 40 25	0,027"	69 98 27



Art.nr.	UM	Prezzo	
69 45 25	1	1.602,68	ST2

Airless LeOS SprayRoller completo nel Systainer

Applicazione razionale e con poca nebulizzazione con la tecnica LeOS. Con un solo utilizzatore: si spruzza e si distribuisce la pittura nello stesso tempo con il rullo SprayRoller con movimenti verso l'alto e verso il basso. Con due utilizzatori: il primo spruzza la pittura ed il secondo la distribuisce. Rullo speciale da 25 cm, con tondino manico da 8 mm, utilizzabile individualmente in base alla consistenza del materie e del supporto.

Dotazione di serie nella pratica valigia Systainer: adattatore per angoli, pistola Combo Gun, porta ugello, asta da 30 cm e da 45 cm, testa pivotante con manico da 25 cm addizionale per l'uso da parte di 2 persone, ugello reversibile 827 per l'esterno e 821 e 519 per l'interno.



Art.nr.	UM	Prezzo	
69 45 40	1	1.156,42	ST2

Airless LeOS SprayRoller compact nel Systainer

Per un utente. Applicazione razionale e con poca nebulizzazione con la tecnica LeOS. Si spruzza e si distribuisce la pittura nello stesso tempo con il rullo SprayRoller con movimenti verso l'alto e verso il basso. Rullo speciale da 25 cm con tondino da 8 mm, utilizzabile individualmente in base alla consistenza del materiale e del supporto.

Dotazione di serie nel pratico Systainer: pistola Combo Gun, porta-ugello, asta da 30 cm e da 45 cm, testa pivotante con manico da 25 cm, ugello reversibile 821 per interno.



Art.nr.	UM	Prezzo	
69 45 20	1	404,30	ST2

Manico singolo per LeOS SprayRoller con testa regolabile

Il giusto complemento per integrare il set LeOS o il set di accessori LeOS. Per il suo impiego è necessario acquistare: ugello per ambienti interni art. nr. 69 98 21 o per ambienti esterni art. nr. 69 98 27 e i corrispondenti rulli dell'assortimento STORCH (da 25 cm, tondino da Ø 8 mm).



Prolunghe

Per Airless Combo e set accessori LeOS.

Art.nr.	Lunghezza	UM	Prezzo	
67 41 00	30 cm	1	89,37	ST1
67 41 02	180 cm	1	152,42	ST1
67 41 03	90 cm	1	126,98	ST1
67 41 04	45 cm	1	110,80	ST1



Giunto rotante per prolunga

Per facilitare l'orientamento del getto.

Art.nr.	UM	Prezzo	
67 41 20	1	76,06	ST1



Testa pivotante per prolunghe

Estensione al sistema LeOS compact per due utilizzatori (con ugello art. 69 95 19 per interno).

Art.nr.	UM	Prezzo	
67 40 23	1	72,53	ST1



Guarnizioni per prolunghe

Per pistole a spruzzo e set di accessori LeOS. Quando ordinate le prolunghe ordinate anche direttamente le guarnizioni (67 41 02/ 03/ 04).

Art.nr.	UM	Prezzo	
67 41 07	1	7,21	ST1



Adattatore angolare

Connessione a 90° tra tubo e pistola per una gestione ottimizzata soprattutto con i lavori sul ponteggio.

Art.nr.	UM	Prezzo	
67 41 15	1	24,78	ST2

Pistole Airless e accessori



STORCH Airless Gun 009 ST

Con giunto snodato, raccordo flessibile 1/4". Grilletto morbido 4 dita e grilletto 2 dita compresi nella fornitura, con portaugello e ugello 517 per smalti e dispersioni.

Art.nr.	UM	Prezzo	
69 06 09	1	296,02	ST2



Pistola Airless Combo Gun

Con articolazione rotante, raccordo per tubo da 1/4". Grilletto morbido 4 dita. Incluso filtro a maglie grosse per dispersioni.

Art.nr.	UM	Prezzo	
69 06 35	1	374,85	ST1



Pistola per mastice

Con supporto per ugello, tubo di collegamento, foro ugello da 1/4", per la lavorazione di materiali altamente viscosi.

Art.nr.	UM	Prezzo	
69 06 50	1	394,49	ST1

		Pistola Airless				
	Descrizione	009 ST	009	008	007	ComboGun
	Art.-Nr.	69 06 09	69 06 75	69 06 15	69 06 20	69 06 35
Filtro della pistola	50 M 69 06 23	●				
	100 M 69 06 24	●				
	50 M 69 06 76		●			
	100 M 69 06 77		●			
	60 M 69 06 21			●	●	
	100 M 69 06 22			●	●	
	60 M 67 20 81					●
	100 M 67 20 83					●



Filtro per pistola Airless Gun 009 ST

Maglie grosse da 50 per dispersioni, maglie fini da 100 per vernici.

Art.nr.	Maglie	UM	Prezzo	
69 06 23	50	1	16,15	ST3
69 06 24	100	1	15,92	ST3

**Filtro per pistola Airless 009**

Maglie grosse da 50 per dispersioni, maglie fini da 100 per vernici.

Art.nr.	Maglie	UM	Prezzo	
69 06 76	50	1	8,69	ST3
69 06 77	100	1	8,57	ST3

Filtro per pistola Airless 008 Silver e 007 XL

Maglie grosse da 60 per dispersioni, maglie fini da 100 per vernici.

Art.nr.	Maglie	UM	Prezzo	
69 06 21	60	1	10,28	ST3
69 06 22	100	1	10,28	ST3

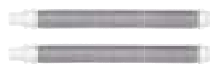
**Filtro per pistola Airless Combo e pistola Airless-Airmix**

Filtri disponibili con maglie di diverse dimensioni: grosse (60), fini (100) e molto fini (150). (1 conf. = 2 pezzi).

Art.nr.	Maglie	UM	Prezzo	
67 20 81	60	1	10,37	ST3
67 20 83	100	1	10,37	ST3

**Supporto per ugello per le pistole STORCH Airless**

Per pistole Airless 008 e 009, Combo Gun e pistola per mastice. Per l'uso di ugelli reversibili.

Art.nr.	UM	Prezzo	
69 91 01	1	54,54	ST1

**Supporto per ugello per pistole STORCH Airless**

Per pistole Airless 008 e 009 Gun, Combo Gun e pistola per mastice, come per Airless LeOS SprayRoller e Airless EasySpray ES 150 a batteria.

Art.nr.	UM	Prezzo	
69 70 07	1	57,30	ST2

**Supporto per ugello reversibile**

Per pistole Wagner. Per l'uso di ugelli reversibili

Art.nr.	UM	Prezzo	
69 91 00	1	54,54	ST1

Ugelli Airless

Materiali lavorabili	Vernici, vernici a base di resina alchidica, vernici acriliche				Prima mano, vernici di fondo				Dispersione interni, dispersione esterni, colla per tappezzeria in tessuto di fibre di vetro				Intumescenti materiale di bitume stucco leggero				Stucchi in paste				
	Foro ugello in 1/1000" (Beispiel: 8 = 0,008") e marcatura ugelli																				
Larghezza di spruzzo	7	9	10	12	13	14	15	16	17	19	21	23	25	27	29	31	35	37	39	41	43
10 cm	207	209	210	212					217	219							235				
15 cm	307	309	310		313		315		317	319	321										
20 cm		409	410		413		415		417	419	421	423	425			431					
25 cm			511		513	514	515	516	517	519	521	523	525	527	529	531	535				543
30 cm										619	621	623	625	627		631	635	637	639	641	643
35 cm											721						735				
40 cm											821			827							

La tempestiva sostituzione dell'ugello permette:

- di risparmiare materiale
- minore nebulizzazione di vernice
- spruzzo migliore

E' quindi utile controllare l'ugello già dopo l'utilizzo di 200 litri di materiale!
 Foro ugello in 1/1000" per dimensione larghezza spruzzo.



Ugelli reversibili A-Tipp FF PRO e guarnizioni per smalti, primer, resine alchidiche e vernici acriliche

Speciale anima ugello per aumentare il flusso materiale con minor pressione di esercizio. Uso con porta-ugello blu 69 70 07.

Art.nr.	Dimensioni	UM	Prezzo
69 72 08	0,008" / 10 cm	1	94,12 ST1
69 73 08	0,008" / 15 cm	1	94,12 ST1
69 74 10	0,010" / 20 cm	1	94,12 ST1
69 74 12	0,012" / 20 cm	1	94,12 ST1
69 75 14	0,014" / 25 cm	1	100,62 ST1



Ugello reversibile A+, guarnizione Fine Finish per smalti, vernici acriliche e alcaline

Uso con porte-ugello grallo 69 91 01 e 69 91 00.

Art.nr.	Dimensioni	UM	Prezzo
69 92 10	0,010" / 10 cm	1	56,19 ST1
69 92 12	0,012" / 10 cm	1	56,19 ST1
69 93 10	0,010" / 15 cm	1	56,19 ST1
69 94 10	0,010" / 20 cm	1	56,19 ST1
69 95 11	0,010" / 25 cm	1	56,19 ST1



Ugello reversibile e guarnizione per smalti, vernici acriliche e alcaline

Uso con porte-ugello grallo 69 91 01 e 69 91 00.

Art.nr.	Dimensioni	UM	Prezzo
69 92 07	0,007" / 10 cm	1	56,19 ST1
69 92 09	0,009" / 10 cm	1	56,19 ST1
69 93 07	0,007" / 15 cm	1	56,19 ST1
69 93 09	0,009" / 15 cm	1	56,19 ST1
69 94 09	0,009" / 20 cm	1	56,19 ST1



Ugello reversibile e guarnizione per primer e fondi

Uso con porte-ugello grallo 69 91 01 e 69 91 00.

Art.nr.	Dimensioni	UM	Prezzo
69 93 13	0,013" / 15 cm	1	56,19 ST1
69 93 15	0,015" / 15 cm	1	56,19 ST1
69 94 13	0,013" / 20 cm	1	56,19 ST1
69 94 15	0,015" / 20 cm	1	56,19 ST1
69 95 13	0,013" / 25 cm	1	56,19 ST1
69 95 15	0,015" / 25 cm	1	56,19 ST1



Ugelli reversibili A-Tipp PRO e guarnizioni per dispersioni all'interno come all'esterno, colla per tappezzeria in vetroresina

Uso con porta-ugello blu 69 70 07.

Art.nr.	Dimensioni	UM	Prezzo	
69 75 16	0,016" / 25 cm	1	117,61	ST1
69 65 17	0,017" / 25 cm	1	117,61	ST1
69 65 19	0,019" / 25 cm	1	117,61	ST1
69 65 21	0,021" / 25 cm	1	117,61	ST1
69 66 23	0,023" / 30 cm	1	117,61	ST1



Ugello reversibile e guarnizione per dispersioni all'interno come all'esterno, colla per tappezzeria in vetroresina

Uso con porte-ugello grallo 69 91 01 e 69 91 00.

Art.nr.	Dimensioni	UM	Prezzo	
69 92 17	0,017" / 10 cm	1	56,19	ST1
69 92 19	0,019" / 10 cm	1	56,19	ST1
69 93 17	0,017" / 15 cm	1	56,19	ST1
69 93 19	0,019" / 15 cm	1	56,19	ST1
69 93 21	0,021" / 15 cm	1	56,19	ST1
69 94 17	0,017" / 20 cm	1	56,19	ST1
69 94 19	0,019" / 20 cm	1	56,19	ST1
69 94 21	0,021" / 20 cm	1	56,19	ST1
69 94 23	0,023" / 20 cm	1	56,19	ST1
69 94 25	0,025" / 20 cm	1	56,19	ST1
69 95 17	0,017" / 25 cm	1	56,19	ST1
69 95 19	0,019" / 25 cm	1	56,19	ST1
69 95 21	0,021" / 25 cm	1	56,19	ST1
69 95 23	0,023" / 25 cm	1	56,19	ST1
69 95 25	0,025" / 25 cm	1	56,19	ST1
69 95 29	0,029" / 30 cm	1	56,19	ST1
69 96 19	0,019" / 30 cm	1	56,19	ST1
69 96 21	0,021" / 30 cm	1	56,19	ST1
69 96 23	0,023" / 30 cm	1	56,19	ST1
69 96 25	0,025" / 30 cm	1	56,19	ST1
69 97 21	0,021" / 35 cm	1	56,19	ST1
69 98 21	0,021" / 40 cm	1	47,42	ST1



Ugello reversibile e guarnizione per materiale ignifugo e bitume

Uso con porte-ugello grallo 69 91 01 e 69 91 00.

Art.nr.	Dimensioni	UM	Prezzo	
69 92 35	0,035" / 10 cm	1	56,19	ST1
69 94 31	0,031" / 20 cm	1	56,19	ST1
69 95 27	0,027" / 25 cm	1	56,19	ST1
69 95 31	0,031" / 25 cm	1	56,19	ST1
69 95 35	0,035" / 25 cm	1	56,19	ST1
69 96 27	0,027" / 30 cm	1	56,19	ST1
69 96 31	0,031" / 30 cm	1	56,19	ST1
69 96 35	0,035" / 30 cm	1	56,19	ST1
69 97 35	0,035" / 35 cm	1	56,19	ST1
69 98 27	0,027" / 40 cm	1	47,42	ST1



Ugello reversibile e guarnizione per stucco a spruzzo.

Uso con porte-ugello grallo 69 91 01 e 69 91 00.

Art.nr.	Dimensioni	UM	Prezzo	
69 95 43	0,043" / 25 cm	1	56,19	ST1
69 96 37	0,037" / 30 cm	1	56,19	ST1
69 96 39	0,039" / 30 cm	1	56,19	ST1
69 96 41	0,041" / 30 cm	1	56,19	ST1
69 96 43	0,043" / 30 cm	1	56,19	ST1



Guarnizioni per ugelli standard e regolabili, minipole e prolunghe, 25 pezzi

Art.nr.	UM	Prezzo	
69 09 05	1	13,68	ST1



Misuratore della viscosità

Per la regolazione della viscosità adatta per lo spruzzo dei prodotti da applicare in secondi DIN.

Art.nr.	UM	Prezzo	
67 02 55	1	36,28	ST2



Contenitore per la pulizia con A-Tipp

Accessorio pratico e facile da usare per la pulizia efficace di ugelli e di altre parti piccole con il concentrato A-Tipp art. nr. 69 95 05.

Art.nr.	UM	Prezzo	
69 95 10	1	19,12	ST2



Concentrato per la pulizia A-Tipp 500 ml

Concentrato per la pulizia efficace di ugelli, filtri ed altre parti piccole. Il concentrato scioglie pitture e vernici a base d'acqua e a base di solvente.

Art.nr.	Contenuto	UM	Prezzo	
69 95 05	500 ml	1	15,82	ST2

Tubi flessibili e accessori



Art.nr.	Lunghezza	UM	Prezzo	
69 15 05	7,5 m	1	2.534,09	ST2

Sistema Airless HotFlow con flessibile 55

Ottimizzazione delle applicazioni grazie al riscaldamento del prodotto: il sistema porta i materiali alla temperatura richiesta, fino a 55° C, per ridurre la viscosità. Particolarmente adatto per l'applicazione di vernici VOC, a base di solvente e acqua in conformità alla direttiva 1/2010, per uso interno ed esterno.

In combinazione con il set Airless LeOS per nessuna nebulizzazione.

Dati tecnici: 230 V/50 Hz, 2,6 A, 600 Watt, lunghezza max. tubo: 7.5 m, pressione massima di esercizio 250 bar.

Dotazione di serie: flessibile 7,5 m con elemento riscaldante.

- Potenza termica elevata con temperatura di processo di 55 ° C per viscosità a prova di spruzzo senza additivo solvente
- Pressione di esercizio ridotta del dispositivo airless per una minore usura, consumo e nebulizzazione della vernice con una finitura di alta qualità
- Facilmente collegabile a tutti i dispositivi airless, pronto all'uso



Art.nr.	Lunghezza	UM	Prezzo	
69 07 05	1,5 m	1	75,44	ST1

Frusta per tubo flessibile da 1/4"

1/4" IG x 3/8" AG. Collegamento flessibile da 3/8" e pistole per una presa migliore.

Per raccordo al flessibile da 1/4" occorre aggiungere l'adattatore art. nr. 67 40 15.



Art.nr.	Lunghezza	UM	Prezzo	
69 07 09	7,5 m	1	103,23	ST1
69 07 10	15 m	1	123,27	ST1

Tubo flessibile Airless da 1/4"

Per l'applicazione dei materiali meno viscosi, come le vernici e le dispersioni.



Art.nr.	Lunghezza	UM	Prezzo	
69 07 20	15 m	1	390,52	ST1

Tubo flessibile Airless 3/8"

Per l'applicazione di materiali di media e alta viscosità come dispersioni e stucco a spruzzo.



Set tubo Airless 1/2" da 15 m per Duomax 9000

Per la lavorazione di materiale di rivestimento ad alta viscosità, come ad esempio lo stucco. Grazie al grande diametro interno del tubo, il flusso di materiale risulta più leggero, per migliori prestazioni dell'apparecchio Airless. Può essere collegato a tutti gli apparecchi con un tubo di collegamento da 3/8" o 1/2". Dotazione di serie: frusta per tubo da 3/8", adattatore di collegamento da 3/8".

Art.nr.	Lunghezza	UM	Prezzo	
69 07 25	15 m	1	1.005,00	ST3



Doppio raccordo

Per il collegamento di tubi flessibili Airless.

Art.nr.	Dimensioni	UM	Prezzo	
69 07 11	1/4"	1	19,31	ST3
69 07 21	3/8"	1	28,16	ST3
69 07 12	3/8" x 1/4"	1	10,46	ST3
69 07 13	3/8" x 1/2"	1	27,11	ST3

Raccordo rotativo

Per evitare la torsione dei tubi e quindi per spruzzare in modo facile e confortevole utilizzando tubi Airless da 3/8". Collegamento tra tubo Airless e pistola.

Art.nr.	Dimensioni	UM	Prezzo	
67 40 55	1/4" IG x 3/8" AG	1	260,39	ST3



Adattori con articolazione rotante

Per il raccordo dei flessibili alle pistole. (Misura della filettatura interna IG e quella esterna AG = vedi dimensioni).

Art.nr.	Dimensioni	UM	Prezzo	
67 40 15	3/8" IG x 1/4" AG	1	18,01	ST1
67 40 16	1/4" IG x 3/8" AG	1	38,91	ST1
67 40 20	1/4" IG x 1/4" AG	1	92,76	ST1



Raccordo per macchine d'altre marche

Flessibile STORCH con macchina o pistola Wagner art. nr. 67 40 85, flessibile STORCH con flessibile Wagner art. nr. 67 40 86, macchina o pistola STORCH con flessibile Wagner art. nr. 67 40 87. (Misura della filettatura interna IG e quella esterna AG = vedi dimensioni).

Art.nr.	Dimensioni	UM	Prezzo	
67 40 85	1/4" AG x (M 16 x 1,5 IG)	1	18,98	ST3
67 40 86	1/4" AG x (M 16 x 1,5 AG)	1	18,98	ST3
67 40 87	1/4" IG x (M 16 x 1,5 AG)	1	18,98	ST3



Guaina di protezione per tubo flessibile Airless

Evita depositi di pittura sui tubi.

Art.nr.	Lunghezza	UM	Prezzo	
69 07 00	350 m	1	102,93	ST3

Prolunghe e altri accessori



Prolunghe minipole

Per l'attacco alle pistole Airless, per angoli / parti difficilmente accessibili (l'uso delle prolunghe necessita le guarnizioni art. nr. 69 09 05).

Art.nr.	Lunghezza	UM	Prezzo	
69 08 15	15 cm	1	85,46	ST1
69 08 30	30 cm	1	95,35	ST1
69 08 45	45 cm	1	103,38	ST1
69 08 60	60 cm	1	111,32	ST1
69 08 90	90 cm	1	197,65	ST1



Testa pivotante per prolunghe minipol

Art.nr.	UM	Prezzo	
69 08 10	1	66,83	ST1



Prolunghe

Per Airless Combo Gun il sistema LeOS.

Art.nr.	Lunghezza	UM	Prezzo	
67 41 00	30 cm	1	89,37	ST1
67 41 04	45 cm	1	110,80	ST1
67 41 03	90 cm	1	126,98	ST1
67 41 02	180 cm	1	152,42	ST1



Giunto rotante per prolunga

Per facilitare l'orientamento del getto.

Art.nr.	UM	Prezzo	
67 41 20	1	76,06	ST1



Testa pivotante per prolunghe

Estensione al sistema LeOS compact per due utilizzatori (con ugello art. 69 95 19 per interno).

Art.nr.	UM	Prezzo	
67 40 23	1	72,53	ST1



Guarnizioni per prolunghe

Per pistole a spruzzo e set di accessori LeOS. Quando ordinate le prolunghe ordinate anche direttamente le guarnizioni (67 41 02/ 03/ 04).

Art.nr.	UM	Prezzo	
67 41 07	1	7,21	ST1



Art.nr.	UM	Prezzo	
69 60 20	1	3.415,68	ST2

Contenitore per mastice con calandra per ST 1700+/1700

Per scaricare con meno fatica dai sacchi di mastice pronti all'uso ai sacchi di PE.
Dotazione di serie: contenitore per mastice da 90 l con carrello, calandra con appoggio per sacchi di mastice, bocchetto e barra di fissaggio, spatola per pulizia.



Art.nr.	UM	Prezzo	
69 60 18	1	2.043,69	ST2

Contenitore per ST1700+/1700



Art.nr.	UM	Prezzo	
69 60 19	1	1.174,57	ST2

Calandra per contenitore



Art.nr.	UM	Prezzo	
69 60 16	1	310,56	ST2

Raccordo per contenitore airless

Per ST 1700+/1700. Per la lavorazione di stucchi e vernici lavorabili con Airless. Si può collegare a tutti i contenitori in commercio con giunto C.



Art.nr.	UM	Prezzo	
69 09 40	1	287,06	ST3

Serbatoio Airless ST 5,7 l

Per la serie Airless ST 450 - ST 800. Adatto all'applicazione di piccole quantità di vernice e smalti. Per l'uso con ES300 è necessario l'adattatore 69 05 56.



Adattatore per contenitore superiore Airless ST

Per l'estensione dell'ES300 con contenitore superiore 5,7 l.

Art.nr.	UM	Prezzo	
69 05 56	1	106,58	ST3



Protezione contro la corrosione „Coro Check“

Per prevenire la corrosione dopo la pulizia.

Art.nr.	Capacità	UM	Prezzo	
69 09 10	1 l	1	16,86	ST1



Olio per pistoni

Per le guarnizioni dei pistoni.

Art.nr.	Capacità	UM	Prezzo	
69 09 15	0,2 l	1	18,82	ST1
69 09 20	1 l	1	42,21	ST1



Filtro d'aspirazione

Per la serie STORCH LP / SL. Larghezza delle maglie 10.

Art.nr.	Maglie	UM	Prezzo	
69 09 01	10	1	24,46	ST1
69 09 02	10	1	24,46	ST1



Filtro per blocco dei filtri per la serie ST

Art.nr.	Maglie	Per modello	UM	Prezzo	
69 50 64	40	ST450	1	52,20	ST1
69 50 35	30	ST450	1	42,61	ST1
69 50 44	60	ST550 - ST900	1	42,61	ST1
69 50 30	30	ST450	1	49,85	ST1
69 40 90	60	ST450	1	49,85	ST1



Filtro per blocco dei filtri

Per la serie STORCH LP / SL 1100/ SL 1200. Larghezza delle maglie 60.

Art.nr.	Maglie	UM	Prezzo	
69 09 60	60	1	15,44	ST1



Art.nr.	UM	Prezzo	
69 95 70	1	220,67	ST2

Borsa per accessori Airless

Per riporre in modo ordinato e sicuro gli accessori per il funzionamento e la manutenzione dei dispositivi Airless così come per la pulizia degli ugelli e delle piccole parti. Diverse tasche da riempire individualmente.

Dotazione di serie:

concentrato di pulizia (0,5 l) e contenitore di pulizia per i piccoli pezzi, olio per pistoni (0,2 l), anticorrosivo Coro Check (1,0 l), chiave.

Adattatore per QuickClean

Per pulire i dispositivi Airless con il collegamento del tubo.

Art.nr.	Per modello	UM	Prezzo	
69 95 63	ST900/ST1700/Duomax	1	68,81	ST3
69 95 60	ST450 - ST800	1	68,87	ST3
69 95 64	ES 300	1	4,94	ST3

Pistola a batteria con sistema Airless

Per una finitura di alta qualità e razionale delle piccole superfici

- Finitura professionale delle superfici. Elevata libertà di movimento e preparazione veloce per superfici sino a 50 m²
- Metodo di aspirazione del materiale brevettato, maneggevolezza della pistola a 360° in tutte le direzioni
- Sistema a pompa Quick-Reload per una sostituzione facile e veloce in caso di usura
- Seconda batteria inclusa per lavorazioni fino a 7 litri di colore



Pistola Airless EasySpray ES 150 a batteria

Per materiali a base d'acqua come Primer, smalti, vernici, colori a dispersione fino ad una portata ugello di 0,016".
Dati tecnici: pressione di lavoro 134 bar. Peso circa 2,4 kg. Batteria ioni di litio 18 V/2,0 Ah. Dotazione di serie: pistola a batteria, 3 inserti multiuso, 2 ugelli A-Tipp FF PRO (410, 514) con porta-ugello, filtro aspirazione maglie 60 e 100, 2 batterie, carica batterie rapido, custodia.

Art.nr.	UM	Prezzo	
69 43 00	1	1.293,47	ST2



Sistema di pompaggio rapido Quick-Reload ES 150

Può essere sostituito facilmente e rapidamente ed evita tempi di fermo.

Art.nr.	UM	Prezzo	
69 43 01	1	344,86	ST2



Inserto tazza (5 pezzi)

Per SmartFinish 360 e EasySpray ES 150 uso singolo e multiplo. Capacità: 1 litro.

Art.nr.	UM	Prezzo	
68 43 99	1	12,82	ST2



Ugelli reversibili A-Tipp FF PRO e guarnizioni per smalti, primer, resine alchidiche e vernici acriliche

Speciale anima ugello per aumentare il flusso materiale con minor pressione di esercizio. Uso con porta-ugello blu 69 70 07.

Art.nr.	Dimensioni	UM	Prezzo	
69 72 08	0,008" / 10 cm	1	100,62	ST1
69 73 08	0,008" / 15 cm	1	100,62	ST1
69 74 10	0,010" / 20 cm	1	100,62	ST1
69 74 12	0,012" / 20 cm	1	100,62	ST1
69 75 14	0,014" / 25 cm	1	100,62	ST1



Ricambio filtro pompa per ES 150 a batteria

Maglia (MW) fine 100 e grossa 60 (1 conf. = 3 pezzi).

Art.nr.	Maglie	UM	Prezzo	
69 43 02	60 MW	1	24,80	ST3
69 43 03	100 MW	1	24,80	ST3

Sistema a spruzzo HVLP a bassa pressione

Per le laccature razionali con poca nebulizzazione

- Grandi volumi di aria per un'ampia varietà di applicazioni
- Regolazione simultanea sulla pistola, della quantità di materiali e larghezza di spruzzo: finitura ottimale, utilizzo senza complicazioni
- Sistema pratico con comandi facili e facile trasporto



HVLP Sistema a spruzzo HVLP SmartFinish 360

Dispositivo HVLP facile da utilizzare, nuova tecnologia e funzione di arresto automatico. Per la lavorazione di vernici acriliche e resine alchidiche con poca o senza preparazione del materiale.

Dati tecnici: 230 V/50 Hz, 1.400 W, pressione max 0,6 bar, peso 10,9 kg.

Dotazione di serie: pistola HVLP con tecnologia 360°, tazza da 1 lt, ugelli 1,3 e 1,8 mm, tubo aria da 9 m e frusta flessibile da 1,2 m.

Art.nr.	UM	Prezzo
68 43 00	1	3.137,28 ST2



Ugelli per Sistema a spruzzo HVLP Smart Finish 360

0,8 - 2,2 mm.

Art.nr.	Dimensioni	UM	Prezzo
68 43 08	0,8 mm	1	104,00 ST2
68 43 13	1,3 mm	1	104,00 ST2
68 43 18	1,8 mm	1	104,00 ST2
68 43 22	2,2 mm	1	104,00 ST2



Inserto tazza (5 pezzi)

Per SmartFinish 360 e EasySpray ES 150 uso singolo e multiplo. Capacità: 1 litro.

Art.nr.	UM	Prezzo	
68 43 99	1	12,82	ST2



Pistola HVLP SmartFinish 360

Con tecnologia a basso overspray, 1 inserto tazza flessibile da 1 lt, ugello da 1,3 mm.
Per l'ammodernamento del sistema SmartFinish 68 42 00, lavorazione a 360° - tutte le direzioni -, risultati migliori di spruzzatura.

Art.nr.	UM	Prezzo	
68 43 10	1	899,86	ST2



Sistema a spruzzo HVPL EcoFinish

Ideale per il trattamento delle vernici ad acqua, finiture, primer in piccola scala e lavori di ristrutturazione. Controllo della velocità variabile per ottimizzare i risultati.
Dati tecnici: 230 V / 50 Hz, 6.1 A, portata aria 2800 l / min, max, pressione di esercizio 0,41 bar, peso 8,5 kg.
Dotazione di serie: pistola a spruzzo HVLP con ugello 1.3, 1.7, 2.5 mm, 6 m di tubo flessibile.

Art.nr.	UM	Prezzo	
68 05 00	1	1.025,99	ST2



Prolunga per radiatori per HVLP EcoFinish

Consente l'utilizzo della pistola EcoFinish in zone difficilmente accessibili, come ad es. termosifoni.

Art.nr.	UM	Prezzo	
68 00 01	1	82,26	ST2



Ugello per sistema a spruzzo HVLP EcoFinish

1,3 - 2,5 mm.

Art.nr.	Dimensioni	UM	Prezzo	
68 00 02	1,3 mm	1	8,18	ST2
68 00 03	1,7 mm	1	8,18	ST2
68 00 04	2,5 mm	1	8,18	ST2

Compressori e accessori



Art.nr.	UM	Prezzo	
64 45 00	1	1.320,00	ST3

Compressore a membrana KeKo 200

Compressore compatto con carrello per trasporto facile. Con cassetta per attrezzi dotata di serratura. Ideale per l'uso di attrezzi pneumatici, pistole a spruzzo come anche per lo spruzzo dei decorativi, pistole per l'intonaco o pompe a mortaio. Con regolatore della pressione e manometro.

Dati tecnici: volume 3 l, aspirazione 330 l/min., portata massima 200 l/min., pressione di lavoro massima 5,5 bar, potenza 2,05 kW, 230V/50 Hz, 16 A, 80 dB, peso 35 kg.



Art.nr.	UM	Prezzo	
63 18 01	1	230,78	ST1

Pistola per intonaci

Per il trattamento di strati di intonaco superiori decorativi, vernici a superficie ruvida, colla d'armatura, masse in materiale plastico, intonaco in sabbia di quarzo fino a 6 mm, quarzo secco fino a 8 mm, intonaco a fibre e simili. Con piede di appoggio per appoggiare e riempire con più facilità, disco ugelli a 9 fori (fori da 4-13 mm), regolazione della quantità di materiale, imbuto plastico da 6 l, raccordo e rubinetto aria. Fabbisogno aria ca. 220 l/min., pressione d'esercizio ca. 2-3 bar.



Art.nr.	UM	Prezzo	
64 40 10	1	240,71	ST1

Tubo per fioccatura

Per l'applicazione di prodotti decorativi su muri, soffitti e pavimenti. Adatto al collegamento a compressori potenti come il compressore KeKo 200 art. nr. 64 45 00.

Dotazione di serie: micrometro e rubinetto ad aria, tubo d'aspirazione da 1 m con bocchetta d'aspirazione, recipiente per materiale con cinghia.



Art.nr.	Lunghezza	UM	Prezzo	
63 65 15	15 m	1	87,36	ST3

Flessibile per aria compressa

Flessibile in PVC, completo.

Multisprayer e accessori

Per risparmiare tempo con una tecnica a spruzzo affidabile.



Art.nr.	UM	Prezzo	
60 08 00	1	1.683,70	ST2

Multisprayer

Particolarmente adatto per l'impiego con materiali fluidi, privi di solventi, alcalini o leggermente acidi, Materiale compreso nella fornitura: flessibile di aspirazione 1,5 m, flessibile ritorno 1,5 m, flessibile pressione 10 m, pistola spruzzo con ugello da spruzzo largo (ugello universale 80 gradi).

Dati tecnici: 8 l/min., pressione di esercizio fino a 6 bar, potenza 0,44 kW, 230 V/50 Hz, 2 A, peso ca. 8 kg.



Art.nr.	UM	Prezzo	
60 08 01	1	130,52	ST3

Flessibile per prolunga da 10 m con raccordo



Art.nr.	UM	Prezzo	
60 08 02	1	356,97	ST3

Set di lance intercambiabili, 2 pezzi

Ciascuna composta da una lancia con un ugello per impregnazione o impermeabilizzazione e uno per il trattamento di velature.



Art.nr.	UM	Prezzo	
60 08 57	1	393,79	ST3

Set per lavorare con due lance

Comprende una pistola a lancia supplementare con ugello a getto largo e flessibile d'aspirazione da 10 m con raccordo.

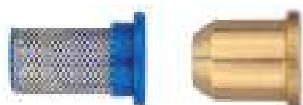

Art.nr.	Modello	UM	Prezzo	
60 08 64	Universale	1	35,60	ST1
60 08 27	Smaltato	1	70,55	ST1
60 08 29	a getto largo	1	65,50	ST1

Ugelli di ricambio e speciali per Multisprayer

Lavoro sicuro. Pulito. Preciso.

Gli accessori ausiliari STORCH rendono completa la vostra attrezzatura – non solo consentono di lavorare in modo economico ma anche pulito, sicuro e confortevole.



Altri accessori ausiliari



Informazione
servizio
assistenza

Il vantaggio di conoscere

Quale articolo di protezione offre la massima sicurezza? Come usare l'attrezzo corretto per lavorare in maniera ancora più confortevole e rispettosa della salute? Chiedete al vostro consulente vendita informazioni sul sistema PRESAFE e concordate un appuntamento presso la vostra azienda.

I vostri vantaggi a colpo d'occhio

- Tecnica di misurazione affidabile
- Pulizia rapida e accurata dei vostri utensili
- Trattamento ecologico dell'acqua di lavaggio
- Conservazione corretta e trasporto sicuro degli utensili

Altri accessori ausiliari

Misuratori per clima ed umidità HPM	250	Pulizia e cura di attrezzi	270	Tavoloni, cavalletti, scale	297
Altri misuratori di distanza a laser	253	Clima ambientale ottimale, luce, energia	272	Sistema impalcatura su rotelle Vario Top	300
Laser a striscia	254	Equipaggiamento protettivo	284	Protezione per facciate	301
Altri strumenti di misurazione	256	Piano di protezione delle mani	289	Ausili di trasporto e sistemazione	302
Altri attrezzi a mano	257	Programma protettivo per la pelle NOVOCare	295	Valige per attrezzi e macchine	302
Prevenzione di sporcizia e pulizia	261	Panni di pulizia	296	Vano per attrezzi	306
Sacchi da immondizia	265				

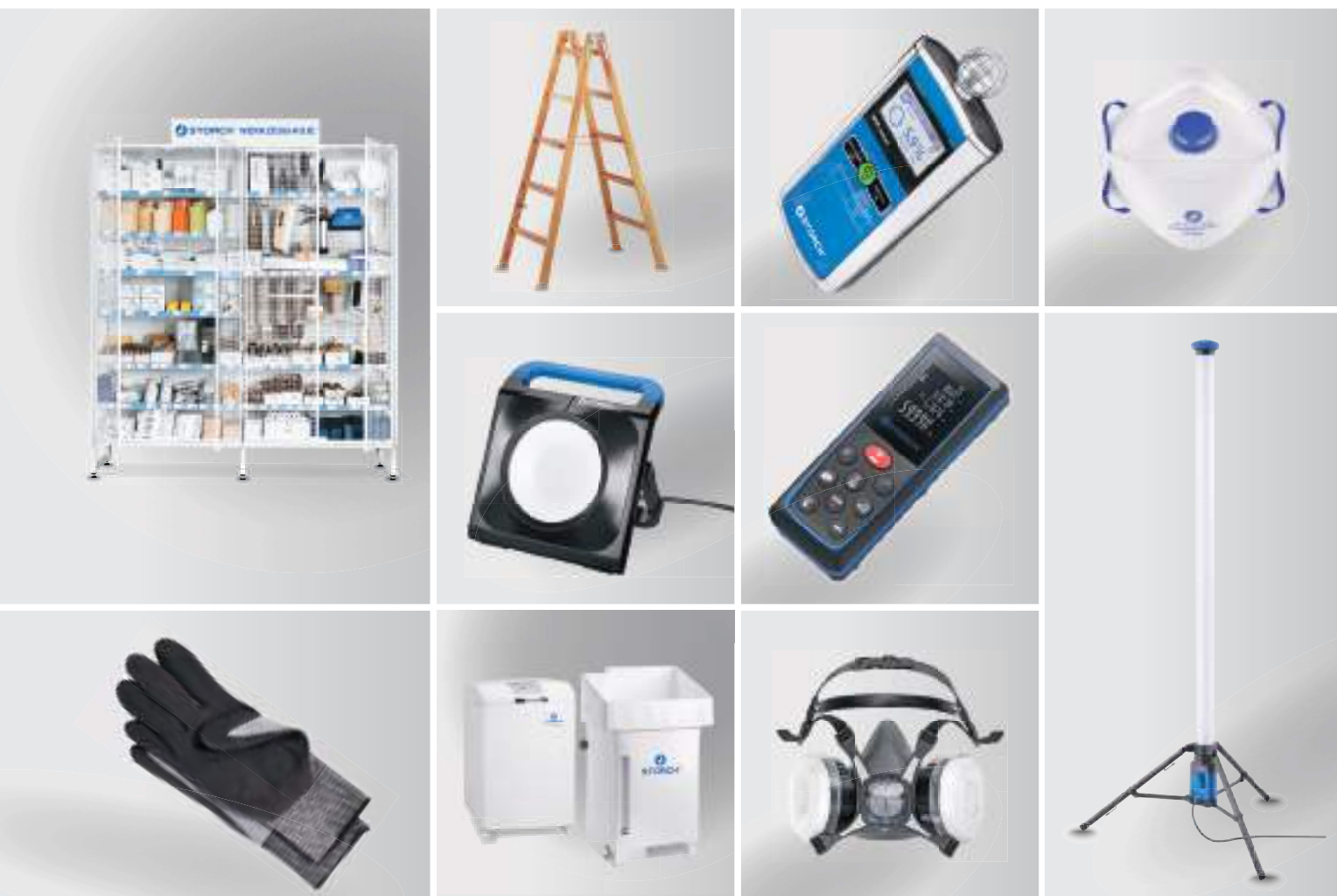
**Il sistema PRESAFE**

- Dispositivi di protezione individuale confortevoli e sicuri per qualsiasi lavoro
- Utensili e macchine comode e affidabili

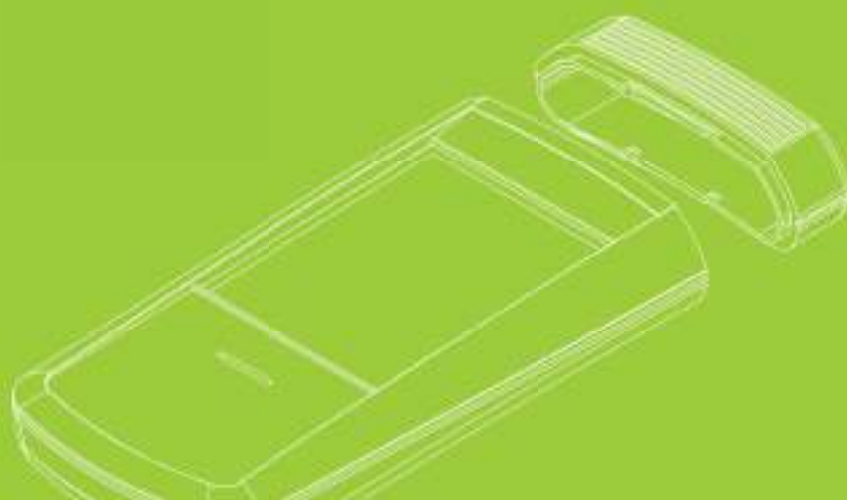

HPM - Misuratori di umidità e di clima



- **Determinare il tasso di umidità delle superfici con rapidità e precisione con strumenti semplici e intuitivi.**
- **I lunghi e costosi lavori di ripristino sono spesso dovuti al tasso di umidità troppo elevato nel legno, intonaco, muratura e massetto.**
- **Questi strumenti evitano questi problemi perché permettono di individuare con precisione e in modo semplice le zone umide e le influenze climatiche.**

Per tutti i misuratori di umidità valgono i seguenti valori:

- Legno: 5 - 80 %, in base al tipo di legno selezionato
- Intonaco e muratura: 0 - 10%, in base ai materiali da costruzione selezionati
- Margine d'errore: +/- 1%

HPM - Misuratori di umidità e di clima



HPM touch pro - Misuratore di umidità universale

Per la misurazione precisa dell'umidità nel legno, massetto, intonaco e muratura, 3,2" touch screen per un facile utilizzo.

Visualizzazione digitale dell'umidità assoluta in peso -%, relativa -% (DIGITS), in funzione del materiale selezionato. La misurazione dell'umidità considera anche la temperatura dell'ambiente (con ClimaCheck). Segnalazione ottica/acustica dei risultati elevati. Tabella con visualizzazione dei valori minimi/massimi.

Possibilità di collegare sensori optional.

Memorizzazione dei valori misurati (fino a 100 posizioni di memoria) e possibilità di esportare i dati in tabelle formato CSV tramite microUSB 2.0.

Dotazione di serie: custodia robusta, cavo USB per l'esportazione dei dati, 2 batterie AA.

Art.nr.	UM	Prezzo	
60 83 00	1	519,43	ST3



Set HPM touch pro con sensore Contact e ClimaCheck nel Systainer

Set composto dal misuratore di umidità universale HPM touch pro (60 83 00) con sensore ContactCheck (60 82 46) determinazione sicura dell'umidità sino ad una profondità di 5 cm) e sensore ClimaCheck (60 82 45) determinazione dell'umidità dell'aria, della superficie e del punto di rugiada) contenuto nel pratico Systainer. Interno in gomma di alta qualità per riporre in sicurezza tutti gli accessori di varie misure.

Art.nr.	UM	Prezzo	
60 83 12	1	1.217,15	ST3

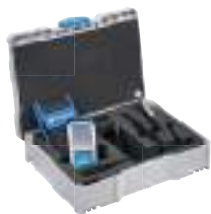

Set HPM touch pro con sensore Contact-Check nel Systainer

Set composto dal misuratore di umidità universale HPM touch pro (60 83 00) con sensore ContactCheck (60 82 46 determinazione sicura dell'umidità sino ad una profondità di 5 cm) contenuto nel pratico Systainer. Interno in gomma di alta qualità per riporre in sicurezza tutti gli accessori di varie misure.

Art.nr.	UM	Prezzo	
60 83 13	1	902,65	ST3



HPM contact - Misuratore di umidità con misura capacitiva

Per una misurazione affidabile e non distruttiva nel massetto, cemento, intonaco e legno sino ad una profondità di 5 cm. Con display LCS illuminato, semplice, con visualizzazione verticale e orizzontale. Visualizzazione digitale dell'umidità assoluta in peso -%, CM % e relativa -% (DIGITS) in funzione del materiale selezionato. Segnalazione acustica dei risultati elevati. Dotazione di serie: custodia robusta, 2 batterie AA

Art.nr.	UM	Prezzo	
60 83 02	1	321,09	ST3



HPM basic - Misuratore di umidità con misura di resistenza

Modello base, con display LCD illuminato, con visualizzazione verticale e orizzontale. Per la misurazione precisa dell'umidità nel legno, intonaco e muratura. Visualizzazione digitale dell'umidità assoluta in peso -% in funzione del materiale selezionato. La misurazione dell'umidità considera anche la temperatura dell'ambiente. Segnalazione automatica dei risultati elevati. Dotazione di serie: custodia robusta, 2 batterie AA .

Art.nr.	UM	Prezzo	
60 83 01	1	297,98	ST3



HPM clima - Misuratore d'aria con punto di rugiada

Per la misurazione semplice ed automatica del punto di rugiada sulla base dell'umidità e della temperatura dell'aria e della superficie, così come il rischio di muffe. Per la misurazione della temperatura dell'oggetto e anche per determinare, ponti termici. Con display LCD illuminato.

Sensore di temperatura (NTC)

- Fascia di misurazione: -20 ° C a +50 ° C
- Risoluzione: 0.1 ° C Sensore di umidità (capacitivo)
- Fascia di misurazione: da 0 a 100% di umidità relativa
- Risoluzione: 0.1% di umidità relativa

Dotazione di serie: custodia robusta, 2 batterie AA .

Art.nr.	UM	Prezzo	
60 83 03	1	370,92	ST3

Sensori per HPM touch pro

Con i sensori opzionali per HPM touch pro, si aggiungono le seguenti funzioni:

- misurazione rapida e semplice dell'umidità, della temperatura dell'aria e del punto di rugiada
- Misurazione non distruttiva e affidabile di umidità assoluta in massetto incl. CM visualizzazione % .



ContactCheck - Sensore

Da collegare all'igrometro HPM touch pro. Misurazione affidabile e non distruttiva, secondo il principio di misura capacitiva. Esame preliminare nella determinazione dell'umidità nei materiali da costruzione come massetto, cemento, intonaco, muratura e legno sino ad una profondità di 5 cm. Ampliamento del misuratore di umidità HPM touch pro a CM%.

Art.nr.	UM	Prezzo	
60 82 46	1	244,56	ST1



ClimaCheck - Sensore

Da collegare all'HPM touch pro. Per la semplice e automatica determinazione del punto di rugiada sulla base dell'umidità dell'aria, della temperatura dell'aria e della temperatura della superficie per evitare difetti di rivestimento e lavori di ripristino costosi. Indicazione della misurazione tramite raggi infrarossi.

- Fascia di misurazione: -20° C a +50° C
- Risoluzione: 0.1° C Sensore di umidità (capacitivo)
- Campo di misura: da 0 a 100% di umidità relativa
- Risoluzione: 0.1 % di umidità relativa

Art.nr.	UM	Prezzo	
60 82 45	1	388,84	ST1

Sensori per HPM touch pro e basic



Sonde di profondità 23 cm

Da collegare all'HPM touch pro e basic. Permettono di misurare il tasso di umidità all'interno del muro sino ad una profondità di 23 cm.

Art.nr.	UM	Prezzo	
60 80 10	1	78,20	ST1



Elettrodo a martello

Da collegare all'HPM touch pro e basic. Permette di misurare il tasso di umidità all'interno del legno sino ad una profondità di 5 cm circa.

Art.nr.	UM	Prezzo	
60 80 12	1	205,38	ST1

Distanziometro Laser

ProDist smart con **App gratuita** per IOS e Android



- Rappresentazione dei valori su foto
- Chiara documentazione dei valori
- Esportazione dei valori su PC/Mac
- Gestione del ProDist smart attraverso Smartphone



Art.nr.	UM	Prezzo
26 68 70	1	306,61 ST3

Distanziometro Laser ProDist smart

Modello professionale con funzioni multiple.

Per misurazioni da 0,05 - 70m, ambienti interni ed esterni. Alta precisione di +/- 1,5 mm. Esportazione dati e post-elaborazione tramite Bluetooth Interfaccia e un „ProDist“ - Appper IOS e Android funzionamento incl. tramite smartphone.

Funzioni disponibili: distanza, area e volume, misura indiretta tramite semplice e doppia funzione di Pitagora, MIN /MAX e la misura continua.

Misurazione della distanza indiretta con l'ausilio dell'angolo, Addizione / sottrazione di valori misurati, picchetta, ritardo di misura / timer (5-60 sec). Facile da leggere grazie al display LCD grande ed illuminato. Memoria interna fino a 20 misure, treppiede sull'unità, estraibile, livella e bolla incorporata fino a $\pm 65^\circ$.

Maneggevole grazie alle dimensioni compatte: 135 x 53 x 30 mm, materiale morbido per buona presa. Specifiche: 209 g, Laser Classe 2, IP 54, Batteria: 2 x AA / 1,5 V.

Dotazione di serie: marsupio, cinghia di custodia, batterie.



Art.nr.	UM	Prezzo	
26 68 45	1	89,68	ST1

Dispositivo di misurazione della distanza laser ProDist compact plus

Versione base compatta e maneggevole. Per misure da 0,05 a 40 m in interni. Elevata precisione +/- 1 mm. Funzionamento semplice e intuitivo con le seguenti funzioni: calcolo distanza, area e volume, misurazione indiretta tramite funzione semplice e doppia Pitagora, MIN / MAX e misurazione continua. Di facile lettura grazie al display LCD ampio e ad alto contrasto. Fino a 4000 misurazioni con una batteria. Spegnimento automatico dopo 3 minuti. Maneggevole grazie alle dimensioni compatte: 123 x 44 x 23 mm con materiale Softgrip. Dati tecnici: peso 95 gr, classe laser 2, IP54. Batteria: 2 x AA / 1,5 V. Dotazione di serie: batteria + custodia.

Laser lineare



Art.nr.	UM	Prezzo	
44 15 20	1	490,40	ST1

Laser lineare Crossline 360, autolivellamento magnetico

Apparecchio universale per molteplici applicazioni per un allineamento preciso e semplice di piastrelle, pareti in cartongesso, soffitti e pavimenti, adatto anche all'allineamento di stencil e altre tecniche decorative. Auto-livellamento magnetico veloce con segnalazione di errore. Linee laser ben visibili sino a 15 m in ambienti chiusi. 4 linee laser orizzontali formano una linea continua di 360°. 4 linee laser verticali orientate ad angolo retto. Punto a piombo laser verso il basso per fissare la posizione corretta. Linee verticali attivabili in 3 fasi e linee orizzontali attivabili separatamente. Intensità del laser regolabile. Funzionamento a batterie o elettrico. Dati tecnici: categoria di sicurezza laser 2, 4 linee laser orizzontali e 4 linee verticali, potenza di uscita laser < 1mW, precisione +/- 2 mm/10m. Dotazione di serie: cassetta di trasporto in alluminio, cavo di corrente da 1,2 m, manuale d'uso, batterie e occhiali protettivi.



Art.nr.	UM	Prezzo	
44 15 10	1	184,80	ST1

Laser lineare Crossline, autolivellamento magnetico

Per un allineamento preciso e semplice di piastrelle, pareti in cartongesso, soffitti e pavimenti, adatto anche all'allineamento di stencil e altre tecniche decorative. Autolivellamento magnetico veloce con segnalazione di errore. Linee laser ben visibili sino a 15 m in ambienti chiusi. Punto a piombo laser verso il basso per fissare la posizione corretta. Linee verticali attivabili in 3 fasi e linea orizzontale attivabile separatamente. Intensità del laser regolabile.

Dati tecnici: categoria di sicurezza laser 2, 1 linea laser orizzontale e 4 linee verticali, potenza di uscita laser < 1mW, precisione +/- 2 mm/10m.

Dotazione di serie: cassetta di trasporto in alluminio, manuale d'uso, batterie e occhiali protettivi



Art.nr.	Dimensioni	UM	Prezzo	
44 15 13	90-300 cm	1	156,62	ST1

Stativo per laser lineare Crossline

Struttura stabile in alluminio con piedini in gomma. Area di lavoro da 90 cm a 300 cm max. Filetto 5/8".



Art.nr.	UM	Prezzo	
44 04 02	1	45,10	ST1

Occhiali di protezione per laser

Per vedere e proteggersi meglio dai punti e dalle linee laser.

Altri attrezzi per misurare



Misuratore degli strati di pittura

In alluminio, per misurare in modo semplice e veloce lo spessore degli strati di vernice e pittura su acciaio e ferro, senza danneggiare la superficie. Intervallo di misurazione: da 25 a 700 μm con il 15 % di tolleranza. Scala di misurazione allargata che consente una lettura precisa anche per gli strati più sottili. Utilizzabile con una sola mano.

Art.nr.	UM	Prezzo	
60 95 01	1	541,31	ST1



Misuratore di strati umidi

Permette di misurare velocemente gli strati umidi di pittura e di vernice. Intervallo di misurazione: da 25 a 2000 μm . In acciaio inox, non arrugginisce.

Art.nr.	UM	Prezzo	
60 95 00	1	65,07	ST1



Livella alluminio con magnete

Verniciatura a polvere di alta qualità, antiurto, indeformabile con due fiale di vetro. Disponibile in 5 misure. Precisione di misurazione 0,5mm/m. Magneti per un facile fissaggio.

Art.nr.	Lunghezza	UM	Prezzo	
26 34 06	60 cm	1	20,56	ST1
26 34 08	80 cm	1	26,66	ST1
26 34 10	100 cm	1	31,88	ST1
26 34 12	120 cm	1	33,55	ST1
26 34 20	200 cm	1	45,55	ST1



Livella in alluminio

Verniciatura a polvere di alta qualità. Resistente agli urti, indeformabile con due fiale di vetro. Precisione di misurazione 0,5 mm/m.

Art.nr.	Lunghezza	UM	Prezzo	
26 34 26	60 cm	1	15,82	ST1
26 34 28	80 cm	1	17,76	ST1



Regolo

Con due livelle e maniglie.

Art.nr.	Lunghezza	UM	Prezzo	
26 35 20	2 m	1	58,62	ST1



Metro pieghevole da 2 m

A 10 elementi con salva spigoli ottonati.

Art.nr.	Lunghezza	UM	Prezzo	
26 60 20	2 m	1	6,21	ST1



Metro a nastro in acciaio da 5 m

Con clip per cintura e blocco del nastro.

Art.nr.	Lunghezza	UM	Prezzo	
26 32 50	5 m	1	6,60	ST1

Altri attrezzi manuali



Martello da fabbro

Art.nr.	Peso	UM	Prezzo	
43 63 30	300 g	1	12,63	ST1
43 62 50	500 g	1	14,89	ST1



Martello da carpentiere con calamita

Con impugnatura „Soft“ e manico in acciaio.

Art.nr.	UM	Prezzo	
43 67 00	1	25,38	ST1



Pinze

Testa sabbiata e verniciata. Taglio per filo di media durezza. Impugnatura a 2 componenti. DIN ISO 5746.

Art.nr.	Lunghezza	UM	Prezzo	
43 68 10	180 mm	1	17,26	ST1



Pinze

Acciaio speciale. Testa sabbiata e verniciata. Taglio per filo di alta durezza. Impugnatura a 2 componenti. DIN ISO 5749.

Art.nr.	Lunghezza	UM	Prezzo	
43 68 20	180 mm	1	16,14	ST1



Pinze regolabili

Con giunto scorrevole, 7 impostazioni, al cromo vanadio, impugnatura plastificata.

Art.nr.	Lunghezza	UM	Prezzo	
43 68 30	240 mm	1	15,27	ST1



Tenaglia

Art.nr.	Lunghezza	UM	Prezzo	
43 68 00	180 mm	1	18,98	ST1



Forbice tagliaprofilo

Con supporto graduato per i tagli obliqui.

Art.nr.	Larghezza del taglio	UM	Prezzo	
36 06 20	60 mm	1	43,48	ST1



Art.nr.	UM	Prezzo	
36 06 00	1	21,74	ST1

Forbice tagliaprofili

Con taglio angolato.



Art.nr.	UM	Prezzo	
36 06 90	1	28,16	ST1

Cesoia universale

Per il taglio di sottili fogli di metallo, fili, tappeti, materie plastiche e altro. Lame in acciaio inox con profilo a dente di sega. Impugnatura morbida ed ergonomica 2-K, chiusura con una sola mano.



Art.nr.	UM	Prezzo	
62 00 00	1	266,54	ST3

Avvitatore a batteria DriveFixx 10.8 V

Avvitatore a batteria potente e compatto per lavori di trapanatura e avvitatura durante la costruzione a secco e molti altri lavori di montaggio. Lavoro confortevole grazie ad un buon equilibrio, un'impugnatura ergonomica e alla cassa a 2 componenti. Con luce LED per illuminare l'area di lavoro. 18 livelli di coppia per un avvitamento preciso e due marce per alte velocità di rotazione durante la trapanatura.

Dati tecnici: 10,8 V, 1,3 A, coppia massima 16 Nm, velocità di rotazione da 0 a 400 giri/min o da 0 a 1300 giri/min.

Dotazione di serie: borsa da trasporto, 2 batterie Li-Ion, caricabatteria (30 min.), 1 Bit.

Per la batteria di ricambio - uguale per smerigliatrice Delta, multi-funzione VarioTool e avvitatore DriveFixx - vedere art. 62 00 30



Art.nr.	UM	Prezzo	
45 14 48	1	31,10	ST1

Set cacciavite 32 pezzi

Con adattatore magnetico da 1/4" per cambio rapido con innesto quadrato, compresa clip per cintura. Contenuto:

Insero a taglio: 3,5 - 4,5 - 5,5 - 6,5 - 8

Insero a croce: PZ1 - PZ2 (2x) - PZ3 - PH1 - PH2 (2x) - PH3

Insero esagonale: 2 - 3 - 4 - 5 - 6 - 7 - 8

Insero Torx: TT9 - 10 - 15 - 20 - 25 - 27 - 30 - 40

Insero esterno quadrato: R1 - R2



Set di cacciaviti

Con impugnatura a 2 componenti.
2 cacciaviti a stella: PH 1 + PH 2,
3 cacciaviti a taglio: 6,5 x 150 mm
+ 5,5 x 125 mm + 3 x 80 mm,
1 tester di corrente 4 x 100 mm.

Art.nr.	UM	Prezzo	
43 87 20	1	50,24	ST1



Tester di corrente

Art.nr.	Lunghezza	UM	Prezzo	
43 87 14	140 mm	5	2,29	ST1
43 87 00	190 mm	5	2,89	ST1



Sega manuale coda di volpe Mineral

Sega manuale con impugnatura a due componenti
e con dentatura speciale per tagli precisi e puliti
senza sfilaccature dei pannelli in lana di roccia,
schiuma Perimeter, Resol e Hybrid.

Art.nr.	Lunghezza lama	UM	Prezzo	
43 01 55	500 mm	1	26,00	ST1



Sega a mano "coda di volpe"

Con lama in acciaio e denti in acciaio temprato.

Art.nr.	Lunghezza lama	UM	Prezzo	
43 01 00	550 mm	1	16,46	ST1



Sega per pannelli in espanso rigido

Con denti extra fini, denti temprati, molatura
diamantata su entrambi i lati, impugnatura 2C.
Ideale per pannelli Resol e Perimeter.

Art.nr.	Lunghezza lama	UM	Prezzo	
43 01 20	500 mm	1	27,53	ST1



Sega denti inversi

Con denti appuntiti, spessore lama 90 mm,
rinforzata, molatura diamantata su entrambi i
lati, impugnatura 2K, per materiali fini e medio
grossi, tagli trasversali alla fibra, anche per
stucco e gesso.

Art.nr.	Lunghezza lama	UM	Prezzo	
43 01 30	320 mm	1	25,21	ST1



Sega universale

Con dentatura, altezza lama 100 mm, 12 denti per pollice, taglio diamantato a 2 lati temprato. Impugnatura 2K. Per materiali sottili e medi-grossi, sezione trasversale alla fibra.

Art.nr.	Dimensioni	UM	Prezzo	
43 01 10	320 mm	1	23,53	ST1



Sega multifunzione „Ergo“

Impugnatura ergonomica.

Art.nr.	Lunghezza lama	UM	Prezzo	
43 51 10	155 mm	1	10,28	ST1
43 51 11	155 mm	1	7,73	ST1



Sega per pannelli in cartongesso

Lama da 150 mm extra robusta, denti inclinati e temprati. Impugnatura in legno naturale. Ideale per profilati in gesso e per tagliare cartongesso e pannelli in fibra di gesso (anche a tasca).

Art.nr.	Lunghezza lama	UM	Prezzo	
43 04 00	150 mm	1	5,72	ST1



Sega perforatrice

Per pannelli in cartongesso, legno e plastica.

Art.nr.	Lunghezza lama	UM	Prezzo	
43 05 00	314 mm	1	19,38	ST1



Sega per listelli

Forma diritta, dorso extra forte.

Art.nr.	Profondità di taglio	UM	Prezzo	
43 52 00	80 mm	1	7,56	ST1



Cassetta per tagli a sghembo

Profondità del taglio 70 mm, larghezza del taglio 60 mm.

Art.nr.	Lunghezza	UM	Prezzo	
43 56 00	300 mm	1	8,69	ST1

Aspiratore VacTec 25M - 25 e accessori



Art.nr.	UM	Prezzo
65 15 50	1	1.026,56 ST2

Aspiratore VacTec 25M, classe M

Aspiratore per polveri e liquidi, classe polveri M, con scuotitore automatico per la pulizia rapida ed efficace della cartuccia del filtro. Potenza d'aspirazione regolabile, allarme acustico e visivo di segnalazione del filtro pieno.

Dotazione di serie: 2 filtri, 1 sacchetto filtro, tubo da 5 m antistatico, becco in gomma diametro 35 mm per il collegamento alla macchina.

Dati tecnici: potenza 1600 W, 230 V/50 Hz, 6,5 A, presa di collegamento: max 2000 W, capacità recipiente: 25 l.

Dotazione di serie: Set filtri (3), sacchetto filtro in tessuto (1), sacchetto filtro in PE (1), tubo di aspirazione antistatico da 5 m con regolazione, ugello in gomma Ø 35 mm per il collegamento.



Art.nr.	UM	Prezzo
65 15 00	1	958,46 ST2

Aspiratore VacTec 25

Stesse caratteristiche VacTec 25 M ma con classe polveri L. Senza segnale acustico, senza sacchetto filtro in PE, senza regolazione.



**Set di filtri a pieghe per VacTec 25 M,
testati BIA categoria M**

Art.nr.	UM	Prezzo	
65 15 30	1	204,54	ST2



Sacchetti in tessuto per VacTec 25 / M

Per raccogliere e smaltire le polveri aspirate senza sporcare il contenitore dell'aspiratore.
1 confezione = 5 pezzi.

Art.nr.	Capacità	UM	Prezzo	
65 15 33	25 l	1	56,56	ST2



**Sacchetto per smaltimento in PE per VacTec
25 / M**

Sacchetto in polietilene per la raccolta e lo smaltimento di polveri per VacTec 25 / M.
Molto resistente (1 conf. = 5 pezzi).

Art.nr.	Capacità	UM	Prezzo	
65 15 56	25 l	1	95,58	ST2



Becco in gomma DN 35 per VacTec 25 / M

Art.nr.	UM	Prezzo	
65 15 42	1	28,38	ST2



Set accessori VacTec 25/M

Set di estensione BG Bau:
1 spazzola pavimenti
1 raccordo tubo di plastica con condotto di aria supplementare
2 tubi in plastica

Art.nr.	UM	Prezzo	
65 15 55	1	71,46	ST2



**Manicotto di raccordo universale per
aspiratore**

Art.nr.	Diametro Ø	UM	Prezzo	
62 32 10	25-32 mm	1	25,42	ST2

Recipiente per la raccolta di detriti „Monster“



Art.nr.	Capacità serbatoio	UM	Prezzo
62 81 00	120 l	1	710,84 ST3

Recipiente per la raccolta di detriti „Monster“

Permette di raccogliere grosse quantità di detriti prodotte da smerigliatrici e fresatrici.

Da attaccare tra l'apparecchio e l'aspiratore.

Dotazione di serie: recipiente da 120 l, tubo flessibile aspirante da 10 m, flessibile di raccordo da 1,5 m, adattatore, sacco di raccolta.

Aspiratore per liquidi e materiale secco



Art.nr.	UM	Prezzo
65 13 22	1	380,16 ST3

Aspirapolvere per liquidi e secco VarioVac 22 l

Aspirapolvere di peso ridotto e dimensioni compatte, classe L, con pulizia manuale del filtro, poca dispersione di polvere.

Dati tecnici: potenza 1200 W, 230 V/50 Hz, 6 A, presa di collegamento: max. 2000 W, capacità 22 l.

Dotazione di serie: sacchetto filtro in tessuto, 2 tubi di aspirazione in metallo, ugello per bagnato e asciutto da 300 mm, spazzola per fessure, tubo di aspirazione da 4 m, ugello per il collegamento in gomma.



Art.nr.	UM	Prezzo
65 13 30	1	23,20 ST3

Filtro a cartuccia per VarioVac 22 l

Filtro a cartuccia resistente ai liquidi.



Art.nr.	UM	Prezzo
65 13 40	1	32,10 ST3

Sacchetto filtro in tessuto per VarioVac 22 l

Sacchetto filtro resistente allo strappo per raccogliere e smaltire le polveri assorbite senza contaminare il contenitore. Classe L certificata. 1 pacchetto = 5 pezzi.

Scopini e scope



Scopino in crine naturale / sintetico

Art.nr.	UM	Prezzo	
12 34 00	1	6,67	ST1



Scopino in fibra di cocco

Art.nr.	UM	Prezzo	
12 40 00	1	1,50	ST1



Paletta in metallo

Con spigolo di raccolta in gomma.

Art.nr.	Larghezza	UM	Prezzo	
12 30 00	23 cm	1	5,89	ST1



Scopa mix crine naturale e sintetico

Art.nr.	Larghezza	UM	Prezzo	
12 20 40	40 cm	1	10,02	ST1
12 20 60	60 cm	1	15,21	ST1



Scopa per interni "Arenga"

Art.nr.	Larghezza	UM	Prezzo	
12 18 60	60 cm	1	10,70	ST1



Scopa per esterni "Elaston"

Art.nr.	Larghezza	UM	Prezzo	
12 11 40	40 cm	1	5,91	ST1



Manico per scope in legno

Ø 24 mm.

Art.nr.	Lunghezza	UM	Prezzo	
12 99 12	140 cm	10	2,46	ST1

Tute protettive e copri scarpe



Sacchi per rifiuti 120 l

Rotoli da 25 pezzi, LDPE, spessore 0,08 mm, impermeabili.

Art.nr.	Capacità	UM	Prezzo
59 72 11	120 l	1	16,60 ST2



Sacchi per rifiuti 120 l

Rotoli da 25 pezzi, LDPE, spessore 0,06 mm, impermeabili.

Art.nr.	Capacità	UM	Prezzo
59 70 11	120 l	1	12,40 ST2



Sacchi per rifiuti 120

Rotoli da 25 pezzi, LDPE, spessore 0,04 mm, impermeabili.

Art.nr.	Capacità	UM	Prezzo
59 75 11	120 l	10	5,97 ST2



Sacchi per rifiuti con chiusura, 120 l

Rotoli da 25 pezzi, HDPE, spessore 0,025 mm, impermeabili.

Art.nr.	Capacità	UM	Prezzo
59 71 11	120 l	1	9,25 ST2

Sacchetto per calcinacci

Rotoli da 15 pezzi, LDPE, spessore 0,10 mm, impermeabili.

Art.nr.	Capacità	UM	Prezzo
59 74 11	60 l	10	5,85 ST2



Sacchi per rifiuti trasparenti

Confezione da 50 sacchi sciolti, LDPE, spessore 0,10 mm, impermeabili. Ideali per gli scarti di polistirolo.

Art.nr.	Capacità	UM	Prezzo
59 74 50	500 l	10	2,20 ST2



Sacchi per rifiuti trasparenti

Confezione da 25 sacchi in rotoli da 5 sacchi l'uno, LDPE, spessore 0,07 mm, impermeabili. Ideali per gli scarti di polistirolo.
1 conf. = 25 pezzi

Art.nr.	Capacità	UM	Prezzo
59 73 15	200 l	1	49,56 ST2

Pulizia efficace e trattamento delle acque sporche

Quello che una volta si gettava nello scarico, oggi dovrebbe essere raccolto e portato in discarica. Le infrazioni sono punite severamente con multe molto salate. La soluzione è il trattamento delle acque usate con un sistema estensibile individualmente fino alla stazione di separazione delle acque usate. L'acqua viene gettata nello scarico solo dopo essere stata trattata e la stazione sostituisce la costosa pulizia dei tubi di scarico intasati. Oltre a rispettare l'ambiente, godrete di un'ottima immagine verso la clientela che è sempre più attenta a questi aspetti.



Sistema modulare da comporre individualmente.

Postazione di lavaggio con bacini di decantazione



Le acque di lavaggio sono pre-purificate attraverso la sedimentazione (decantazione dei coloranti e impurità). Attraverso le 4 vasche di sedimentazione si ottiene una decantazione molto efficace.



Postazione di lavaggio con bacini di decantazione (WAMAB)

Per assicurare una pulizia razionale degli utensili e dei recipienti dalle pitture a base d'acqua. Capacità complessiva del WAMAB: 300 l. Vasca di lavaggio inclusa.

Art.nr.	Misure	UM	Prezzo	
61 20 00	B 83 x T 70 x H 130 cm	1	1.132,33	ST1



Postazione di lavaggio con bacini di decantazione (WAMAB)

Stesso modello ma con vasca di lavaggio più grande. Adatto al lavaggio di attrezzi sporchi di colla sino a 110 cm di larghezza. Con due vie di scarico, una diretta per prodotti come la colla per evitare fastidiosi odori, e l'altra per le tradizionali pitture ad acqua.

Art.nr.	Misure	UM	Prezzo	
61 20 10	B 125 x T 70 x H 130 cm	1	1.247,90	ST1



Vasca di lavaggio per attrezzi sporchi di colla

Con due vie di scarico come art. nr. 61 20 10, ma senza bacini di decantazione. Può essere abbinato al WAMAB per completare i cicli di pulizia (art. nr. 61 20 00).

Art.nr.	Misure	UM	Prezzo	
61 20 20	B 125 x T 70 cm	1	469,07	ST1

Filtri per WAMAB

I residui di pittura accumulati vengono trattenuti nelle cartucce filtranti e possono essere eliminati facilmente e rapidamente (3 set con 4 filtri ogni set).

Art.nr.	UM	Prezzo	
61 20 04	1	106,04	ST2



Set doccia per WAMAB

Per pulire meglio gli utensili e la vasca.

Art.nr.	UM	Prezzo	
61 20 03	1	111,77	ST3



Pompa galleggiante per WAMAB

La pompa è dotata di un interruttore galleggiante così lo scarico delle acque reflue viene effettuato costantemente quando il livello dell'acqua sale. Per pompare l'acqua sporca dal WAMAB al ColorFree continuare ad usare la pompa senza galleggiante art. 61 20 02.

Art.nr.	UM	Prezzo	
61 20 07	1	739,10	ST1



Raccordo di alimentazione per WAMAB

Per il collegamento alla rete idrica o all'acqua depurata proveniente dall'impianto di separazione.

Art.nr.	UM	Prezzo	
61 20 01	1	191,21	ST1



Turbo-Wash per WAMAB

Dispositivo di pulizia molto efficace per pulire i rulli da collegare all'idropulitrice o all'acqua di rete. Lavaggio e asciugatura. Apparecchio professionale e robusto in metallo inox e materiale plastico da installare sulla postazione di lavaggio WAMAB. Ordinare direttamente il raccordo per l'idropulitrice o per l'acqua di rete.

Art.nr.	UM	Prezzo	
61 20 50	1	394,39	ST1



Adattatore per flessibili per il Turbo-Wash

Adattatore per flessibili ad alta pressione, art. nr. 19 52 32, per raccordo di apparecchi di altre marche con filettatura M 21. Adattatore all'acqua di rete, art. nr. 19 52 33, per il raccordo all'acqua di rete.

Art.nr.	UM	Prezzo	
19 52 32	1	44,39	ST2
19 52 33	1	27,86	ST3

Stazione di separazione delle acque ColorFree e accessori

Nella stazione di separazione Color Free, le acque vengono trattate con un agente separatore naturale innocuo per l'utilizzatore e per l'ambiente. Le particelle solide vengono flocculate e si separano per precipitazione. Le acque possono essere scaricate nei normali condotti mentre i residui vengono smaltiti dalle imprese autorizzate.



Agente separatore



Processo di separazione



Risultato finale



Stazione di separazione ColorFree STORCH

Funzionamento semi-automatico con gestione del menù molto semplice su display LCD, sistema elettronico, filtro e cesto per filtri inclusi, serbatoio di reazione da 180 litri, dimensioni ridotte.

Art.nr.	Misure	UM	Prezzo
61 30 00	B 70 x T 80 x H 101 cm	1	4.070,97 ST2



Set STORCH stazione di separazione con postazione di lavaggio e accessori

Stazione di separazione ColorFree art. nr. 61 30 00 inclusa una postazione di lavaggio con vasca di sedimentazione, un lavarulli Turbo-Wash, nonché il relativo set di pompe, il set doccia e un agente di separazione speciale da 2 kg.

Art.nr.	UM	Prezzo
61 30 50	1	6.894,07 ST3

Set STORCH stazione di separazione con postazione di lavaggio per colle e accessori

Stazione di separazione ColorFree art. nr. 61 30 00 inclusa una postazione di lavaggio per colle con vasca di sedimentazione, un lavarulli Turbo-Wash, nonché il relativo set di pompe, il set doccia e un agente di separazione speciale da 2 kg.

Art.nr.	UM	Prezzo
61 30 55	1	7.124,16 ST3



Art.nr.	Misure	UM	Prezzo	
61 30 30	B 70 x T 80 x H 101 cm	1	2.641,19	ST2

Stazione di separazione ColorFree Basis STORCH

Come modello precedente, ma con comandi manuali.

Filtro usa e getta per ColorFree

Per filtrare le particelle solide nel separatore Color Free. 1 confezione = 10 pezzi.

Art.nr.		UM	Prezzo	
61 30 05		1	45,22	ST3

Filtro usa e getta per stazione di separazione Colorsplit

1 confezione = 10 pezzi.

Art.nr.	Per modello	UM	Prezzo	
61 00 93	80 + 120	1	34,12	ST3

Filtri per stazione di separazione Colorsplit

Per modelli con filtri a cesto e con scarico per l'acqua pulita.

Art.nr.	Per modello	UM	Prezzo	
61 10 40	80 M	1	13,66	ST3
61 12 40	120 M+A	1	13,66	ST3



Additivo per diminuire gli odori

Per la riduzione dell'emissione di odori.

Art.nr.	Contenuto	UM	Prezzo	
61 00 72	100 g	1	34,56	ST3



Agente separatore

Agente separatore universale, per l'uso generale con acqua sporca di dispersioni e vernici a base d'acqua.

Agente separatore universale „Aqua“, per il trattamento dell'acqua sporca proveniente dalla pulizia degli attrezzi per l'applicazione della vernice a base d'acqua.

Agente separatore „Special“, per il trattamento dell'acqua sporca di vernici a base di acqua con alte dosi di parti solide e complessi componenti leganti.

Art.nr.	Contenuto	UM	Prezzo	
61 30 14	Universal 2,5 kg	1	34,87	ST1
61 30 10	Universal 20 kg	1	131,26	ST3
61 30 16	Universal Aqua 2,5 kg	1	31,83	ST1
61 30 15	Universal Aqua 20 kg	1	112,02	ST3
61 30 36	Spezial 2 kg	1	33,81	ST1
61 30 37	Spezial 10 kg	1	145,23	ST3
61 30 35	Spezial 20 kg	1	266,85	ST3

Pulizia e manutenzione degli attrezzi

Diminuire il consumo di acqua:

Il costo dell'acqua e dell'eliminazione delle acque sporche continua ad aumentare.

In futuro risparmiare acqua e salvaguardare l'ambiente da scarichi inquinanti sarà una necessità oltre che un obbligo morale.

STORCH propone due soluzioni:

1. Limitare le pulizie

In caso di interruzione del lavoro o alla fine della giornata, non pulire gli attrezzi ma conservarli in ambienti umidi.

Questo vi permette non solamente di risparmiare acqua ma anche molto tempo:

- Sacchetto per la conservazione dei rulli
- Contenitore per rulli SuperFresh
- Contenitore per la conservazione dei pennelli

2. Pulire risparmiando acqua

Con l'aiuto di semplici apparecchi, è possibile risparmiare acqua e tempo durante le pulizie manuali:

- Lava-rulli Tornado
- Lava-rulli ad alta pressione Turbo Wash con idropulitrice



Lava-rulli Turbo-Wash

Apparecchio per la pulizia dei rulli molto efficace, da raccordare ad una idropulitrice. Pulisce e asciuga. Apparecchio professionale e robusto in metallo inox e plastica, munito di ventose per l'installazione nel lavandino e nei dispositivi di lavaggio.

Art.nr.	UM	Prezzo	
19 52 00	1	463,15	ST1



Lava-rulli Tornado

In plastica robusta, da raccordare all'acqua di rete. L'acqua sporca può essere recuperata e depurata mediante un separatore per essere poi eliminata nel rispetto dell'ambiente.

Art.nr.	UM	Prezzo	
19 50 00	1	77,61	ST1



Sacchetto per la conservazione dei rulli

Sacchetto in polietilene per conservare i rulli o altri attrezzi durante le interruzioni del lavoro o i trasporti.

Art.nr.	UM	Prezzo	
19 54 00	25	0,46	ST1



Contenitore per rulli SuperFresh

Contenitore flessibile con coperchio per lo stoccaggio ottimale di rulli usati fino ad un diametro massimo dell'anima di 69 mm e lunghezza del rullo di 25 cm. Mantiene i rulli freschi fino a 3 mesi. Facile da pulire, riutilizzabile, con pratico gancio per essere appeso.

Art.nr.	UM	Prezzo	
28 25 50	1	9,38	ST1



Contenitore per la conservazione dei pennelli

In plastica resistente ai solventi, con setaccio e struttura a 4 posizioni, con chiusura stagna. Contenitore art. nr. 28 25 25, ganci di ricambio art. nr. 28 22 50.

Art.nr.	Misure	UM	Prezzo	
28 25 25	40 cm x Ø 25	1	141,01	ST1
28 22 50		4	4,50	ST1



Contenitore piccolo

In plastica resistente ai solventi, con coperchio trasparente, supporto con 6 pinze. Ideale per i cantieri.

Art.nr.	Capacità	UM	Prezzo	
28 25 20	3,5 l	1	12,70	ST2



Pettine per pennelli/rulli

In acciaio, con manico Expert. Per pulire efficacemente i pennelli ed i rulli.

Art.nr.	Larghezza	UM	Prezzo	
28 30 00	6,5 cm	1	10,90	ST1



Pettine per pennelli

Attrezzo che combina spazzole in filo di ottone e denti in acciaio inox. Per rimuovere efficacemente residui di colore dai pennelli e altro.

Art.nr.	UM	Prezzo	
28 30 10	1	17,80	ST1



Attrezzo per rimuovere la pittura dai rulli

In plastica, per rimuovere la pittura rimasta sul rullo prima del lavaggio.

Art.nr.	Largh. / Lungh.	UM	Prezzo	
28 35 00	80 mm / 160 mm	5	1,55	ST1

Condizioni di lavoro ottimali

Il concetto STORCH per migliorare il clima con meno interruzioni di lavoro e meno sporcizia in cantiere.

Campi d'impiego dell'AirClean PRO, essiccatori, apparecchi a riscaldamento elettrico

Applicazione	Ventilatore Aspiratore AirClean PRO	Deumidificatore High-Dry 650	Termoventilatore elettrico Scirocco 2000	Termoventilatore elettrico Scirocco 3000 S
Aspirazione e filtraggio di vernice a spruzzo e polvere	●			
Aspirazione di aria cattiva	●			
Apporto di aria fresca dall'esterno	●			
Essiccazione		●		
Accelerazione dell'essiccazione	●		●	●
Essiccazione delle singole componenti			●	●
Riscaldamento			●	●
Portata d'aria all'ora	4.200 m ³	650 m ³	90 m ³	250 m ³

Sistema di ventilazione e aspirazione AirClean



Sistema di ventilazione e aspirazione AirClean 4200 PRO

Aspirazione e filtraggio di nebbie di vernice e polveri contenute nell'aria durante i lavori di smerigliatura, rinnovo e di rivestimento soprattutto con gli apparecchi a spruzzo. Ideale anche per asciugare nei cantieri così come per l'aspirazione e l'apporto di aria.

Dotazione di serie: sacco filtro riutilizzabile, cinghia di chiusura.

Dati tecnici: potenza 0,62 kW, 230 V / 50 Hz, 2,9 A. Portata d'aria: 4.200 m³/h, peso 17,5 kg.

Art.nr.	UM	Prezzo	
61 45 50	1	734,66	ST2



Sacchi filtro di ricambio per Air-Clean

Riutilizzabili: art. nr. 61 45 05 - Usa e getta per l'aspirazione delle nebbie del colore durante i lavori a spruzzo: art. nr. 61 45 04.

Art.nr.	Lunghezza	UM	Prezzo
61 45 04	300 cm	1	84,15 ST2
61 45 05	300 cm	1	188,61 ST2

Deumidificatore High-Dry 650



Deumidificatore High-Dry 650

Deumidificatore potente e completamente automatico. Potenza di deumidificazione di 52 l/h. Per l'asciugatura professionale ed efficiente nei lavori di ristrutturazione, ideale anche per allagamenti. Capacità del collettore dell'acqua: 13 l. Collegamento del tubo di scarico. Dati tecnici: potenza 0,95 kW, 230V / 50 Hz, 2,5 A. Dimensioni: L46 x L52 x H90 cm. Peso 49 kg.

Art.nr.	UM	Prezzo
61 55 00	1	2.668,17 ST3

Termoventilatore



Termoventilatore elettrico Scirocco 2000

Piccolo e maneggevole per riscaldare velocemente locali fino a 40 m². Ideale per stanze non riscaldate durante i lavori di rinnovo o nelle nuove costruzioni. Grazie al peso ridotto e alle dimensioni compatte è molto comodo da trasportare. La potenza calorica regolabile a 2 livelli rende possibile stabilire la temperatura desiderata e creare così un clima ottimale. Grazie agli elementi di riscaldamento in ceramica, il riscaldamento avviene in pochi secondi.

Dati tecnici: portata d'aria 90 m³, potenza calorica da 1000 W a 2000 W, 230V/ 50 Hz, 9 A, peso 2,4 kg.

Art.nr.	Potenza	UM	Prezzo
60 33 00	2.000 watt	1	70,97 ST3



Termoventilatore elettrico Scirocco 3000 S

Come Scirocco 2000 ma con potenza termica di max. 3000 W per un rapido riscaldamento di ambienti sino a 90 metri quadrati.

Dati tecnici: potenza termica 1500 watt = metà potenza, 3000 watt = piena potenza, 230 V/50 Hz, 13 A, peso 3,6 kg.

Art.nr.	Potenza	UM	Prezzo
60 34 50	3.000 watt	1	120,83 ST3

Luce ed energia



Torre LED 72 W

Illuminazione a 360 ° della stanza, con torre LED da 180 cm, inclusa presa elettrica. Ideale per i lavori complicati.
Dati tecnici: classe di efficienza energetica A, fino a 30.000 ore di vita, protezione IP 54, lunghezza cavo 3 m.

Art.nr.	Potenza	Lumen	UM	Prezzo	
60 11 60	72 watt	6.100	1	239,12	ST2



Torre LED 36 W a batteria

Illuminazione a 360° della stanza, con torre LED da 165 cm, a batteria, con casse Bluetooth per il collegamento con Smart-Phone o altre fonti audio. Ideale per i lavori complicati.
Dati tecnici: classe di efficienza energetica A+, fino a 30.000 ore di vita, protezione IP 20.

Art.nr.	Potenza	Lumen	UM	Prezzo	
60 11 54	36 watt	3.600	1	259,56	ST2



Lampada a LED 30W con batteria

Illuminazione a 360 °, uso flessibile da appendere e appoggiare. USB con funzione di ricarica.
Dati tecnici: classe di efficienza energetica A +, durata fino a 30.000 ore, grado di protezione IP 65.

Art.nr.	Potenza	Lumen	UM	Prezzo	
60 11 40	30 watt	3.000	1	162,20	ST2



Faretto alogeno 80 W Light

Proiettore robusto con emissione di luce molto elevata per l'uso in cantiere. Incl. Interruttore on / off e due prese Schuko. Leggera e pratica maniglia per il trasporto.

Dati tecnici: classe di efficienza energetica A +, durata fino a 30.000 ore, grado di protezione IP 54, lunghezza del cavo 3 m.

Art.nr.	Potenza	Lumen	UM	Prezzo	
60 11 80	80 watt	6.800	1	158,56	ST2



Faretto Power LED 48 W Light

Peso solo 2,5 kg, molto robusto e resistente agli urti in cantiere. Compreso interruttore accensione/spengimento e due prese elettriche. Dati tecnici: classe di efficienza energetica A+, durata sino a 50.000 ore, grado di protezione IP 54, cavo da 5 m.

Art.nr.	Potenza	Lumen	UM	Prezzo	
60 11 70	48 watt	4.000	1	206,49	ST2



Faretto alogeno 400 W

Con manico e piede di appoggio. Dati tecnici: categoria di efficienza energetica C, durata delle lampade ca. 2000 ore, categoria di protezione IP 54, lunghezza cavo 3 m.

Art.nr.	Potenza	Lumen	UM	Prezzo	
60 12 40	400 watt	8.545	1	23,64	ST2



Lampada alogena professionale 1000 W

A tenuta di polvere e spruzzi d'acqua con manico e piedino di appoggio. Anche per l'utilizzo all'aperto.

Dati tecnici: categoria di efficienza energetica E, durata delle lampade ca. 1.000 ore, categoria di protezione IP 54, lunghezza cavo 3 m.

Art.nr.	Potenza	Lumen	UM	Prezzo	
60 12 00	1.000 watt	22.000	1	82,38	ST1



Lampadina alogena di ricambio

Con elevata durata di accensione.

Art.nr.	Potenza	E-Klasse	UM	Prezzo	
60 12 14	400 watt	C	12	3,30	ST1
60 12 37	1.000 watt	E	1	4,82	ST1

Avvolgi-cavo



Avvolgi-cavo per cantiere 25 m 1,5 mm²

Diametro bobina in plastica da 285 mm, cavo in gomma da 25 HO7RN-F 3G 1,5 mm², protezione contro il surriscaldamento, 3 prese di sicurezza con coperchio di protezione, conformità BGI 608 per l'utilizzo nei cantieri. Blocco della bobina. Potenza nominale: 1000 Watt, srotolato 3500 Watt.

Art.nr.	Lunghezza cavo	UM	Prezzo
60 02 50	25 m	1	89,12 ST1



Avvolgi-cavo per cantiere 25 m 2,5 mm²

Diametro bobina in plastica da 310 mm, cavo in gomma da 25 HO7RN-F 3G 2,5 mm², protezione contro il surriscaldamento, 4 prese di sicurezza con coperchio di protezione, conformità BGI 608 per l'utilizzo nei cantieri. Blocco della bobina. Potenza nominale: 1000 Watt, srotolato 3500 Watt.

Art.nr.	Lunghezza cavo	UM	Prezzo
60 02 55	25 m	1	122,83 ST1



Salvavita con interruttore PRCD-S

Dispositivo di protezione portatile che garantisce una protezione adeguata ed efficace da incidenti elettrici nella gamma di bassa tensione (130-100 V) nei cantieri edili. BGI 608.

Datai tecnici: 230 V, 50 Hz, 16 A. Spina di sicurezza e accoppiamento con coperchio, 2 cavi in gomma da 1,5 m HO7RN-F, 3G 2,5 mm. Sicurezza FI 25A/30 mA.

Luce a led accesa con il monitoraggio della protezione attivo.

Art.nr.	Lunghezza cavo	UM	Prezzo
60 02 25	3 m	1	369,13 ST1



Prolunga da 10 m in gomma 2,5 mm²

Cavo in gomma HO7RN-F 3G 2,5 mm². Conforme BGI 608 per l'uso nei cantieri e all'aperto.

Art.nr.	Lunghezza cavo	UM	Prezzo
60 02 60	10 m	1	40,71 ST1

Ginocchiere



Seggiolino salva ginocchia

Piattaforma con 4 ruote articolate e sellino regolabile in altezza. Sollevamento ottimale delle articolazioni al livello delle ginocchia e sostegno del peso corporeo grazie alla imbottitura morbida e al sellino. Togliendo il sellino può servire per il trasporto su ruote.

Art.nr.	UM	Prezzo
51 48 50	1	352,05 ST1

EN 14404



Ginocchiere

Sagomate da inserire nelle tasche dei pantaloni dell'abbigliamento "Comfort". Al paio.

Art.nr.	Norma EN	UM	Prezzo
51 28 00	14404 Typ 2	1	11,66 ST1

EN 14404



Ginocchiere X-Comfort

Da inserire nelle tasche dei pantaloni dell'abbigliamento „ProFashional“. Ottima vestibilità e confort grazie alle parti arrotondate. Di lunga durata grazie all'elevata qualità della gomma a nido d'ape. Protezione delle ginocchia da oggetti appuntiti come viti, chiodi e aghi.

Art.nr.	Norma EN	UM	Prezzo
51 28 10	14404 Typ 2	1	55,84 ST1

EN 14404



Ginocchiere Comfort Gel

Imbottitura interna con gel. Design di alta qualità con gomma idrorepellente e guscio esterno per pavimenti. Buona vestibilità. Chiusura rapida e sicura con velcro.

Art.nr.	Norma EN	UM	Prezzo
51 49 10	14404 Typ 1	1	12,51 ST1

Tute protettive e copri scarpe



Tuta protettiva antistatica

Traspirante, molto confortevole, con terminali elastici, cappuccio, CE 123, categoria III tipo 5 + 6.

Art.nr.	Dimensioni	UM	Prezzo	
51 19 01	M / 46-48	1	10,16	ST1
51 19 02	L / 50-52	1	10,16	ST1
51 19 03	XL / 54-56	1	10,16	ST1
51 19 04	XXL / 58-60	1	10,16	ST1



Tuta protettiva PP

Protegge i vostri vestiti contro la sporcizia e la pittura. (Sono possibili minime differenze rispetto alla foto).

Art.nr.	Dimensioni	UM	Prezzo	
51 16 01	48 / 50	10	3,13	ST1
51 16 02	52 / 54	10	3,13	ST1
51 16 03	56 / 58	10	3,13	ST1
51 16 04	60 / 62	10	3,13	ST1



Cappuccio protettivo

Protegge la testa dalla sporcizia e dalla pittura.

Art.nr.	UM	Prezzo	
51 17 01	5	0,50	ST1



Copri scarpe PP

Protegge le superfici delicate dalle tracce delle soles. In PP azzurro con rivestimento antiscivolo. Possono essere usate anche da calzari. 1 pacchetto = 20 pezzi.

Art.nr.	Dimensioni	UM	Prezzo	
51 17 05	38-42	1	6,00	ST1
51 17 06	43-49	1	6,00	ST1

Programma per la protezione delle vie respiratorie

Quale mascherina scegliere?

Cosa?	Per cosa?	Con cosa?			
		Classe di filtraggio: FFP1 Maschera antipolvere	Classe di filtraggio: FFP2 Maschera antipolvere	Classe di filtraggio: FFP3 Maschera antipolvere	Classe di filtraggio: A2P2 Maschera per esalazioni
		Contro cosa?			
		Polveri			Nebbie e vapori
Levigare	Mastice, stucco, ferro	●	●	●	
	Colori, vernici, vernici antiruggine, resine, calcestruzzo, intonaco, muratura, legno (eccetto faggio, quercia), ruggine, acciaio		●	●	
	Vernici contenenti cromo e vernici antiruggine, legno di faggio, legno di quercia, acciaio inox, altri metalli			●	
Pulire	Con formazione di polvere, ad alta pressione con aggiunta di detergente	●	●	●	
	Con sgrassatori		●	●	
	Con benzina per smacchiare, solvente nitro, solvente universale, acidi				●
Sverniciare con la fiamma	Colori, vernici				●
Sverniciare	Con agenti contenenti solventi				●
Coibentare Tagliare materiale isolante	Polistirolo (taglio a lama calda), fibra minerale		●	●	
Incollare	Colle contenenti solventi				●
Mescolare Agitare	Mastice, cemento, intonaco, calcestruzzo		●	●	
	Resina epossidica e poliuretana				●
Dipingere (rullo e pennello)	Colori a base di acqua, vernici, protezione per legno, protezione antiruggine		●	●	
Spruzzare	Colori contenenti solventi, vernici, protezione per legno, protezione antiruggine				●
Dipingere (rullo e pennello) Spruzzare	Colori contenenti solventi, vernici, protezione per legno, protezione antiruggine				●
Ristrutturare	Risanamento antimuffa		●	●	
	Risanamento dopo incendi e rimozione di amianto (basso livello)			●	

Mascherine contro le polveri



FFP3 Mascherina per polveri sottili Comfort

Pieghevole. Con valvola di espirazione, per la protezione contro le polveri sottili tossiche e cancerogene. Lacci regolabili individualmente. Molto comoda da indossare e molto compatta per una bassa resistenza respiratoria. Campi d'impiego: vedi programma per la protezione delle vie respiratorie.

Art.nr.	Norma EN	Classe di filtraggio	UM	Prezzo	
51 47 13	149	FFP3	12	9,17	ST1



FFP2 Mascherina per polveri sottili Comfort

Pieghevole. Con valvola di espirazione, per la protezione contro le polveri sottili non fini e meno tossiche. Molto comoda da indossare e molto compatta per una bassa resistenza respiratoria. Campi d'impiego: vedi programma per la protezione delle vie respiratorie.

Art.nr.	Norma EN	Classe di filtraggio	UM	Prezzo	
51 47 12	149	FFP2	12	3,78	ST1



FFP1 Mascherina per polveri sottili Comfort

Pieghevole. Per la protezione contro le polveri sottili inerti. Molto comoda da indossare e molto compatta per una bassa resistenza respiratoria. Campi d'impiego: vedi programma per la protezione delle vie respiratorie.

Art.nr.	Norma EN	Classe di filtraggio	UM	Prezzo	
51 47 11	149	FFP1	20	1,57	ST1



FFP2 Mascherina antipolvere

Forma classica. Con valvola d'espirazione. Protegge contro le polveri sottili, solide e di media tossicità. Per applicazioni vedi tabella mascherine. 1 pacchetto = 10 pezzi.

Art.nr.	Norma EN	Classe di filtraggio	UM	Prezzo	
51 44 52	149	FFP2	1	17,08	ST1



FFP1 Mascherina antipolvere

Forma classica. Protegge contro le polveri fini inerti. Per applicazioni vedi tabella mascherine. 1 pacchetto = 20 pezzi.

Art.nr.	Norma EN	Classe di filtraggio	UM	Prezzo	
51 44 51	149	FFP1	1	22,56	ST1



Maschera per esalazioni incl. filtro A2/P2

Molto leggera e nello stesso tempo indeformabile e comoda. Superficie grande del filtro e valvola di espirazione. Cambiamento semplice e sicuro del filtro grazie al blocco a baionetta. I filtri laterali assicurano un ampio campo visivo. Incluso 1 paio di filtri A2, protezione contro i gas e i vapori organici, 1 paio di filtri P2 contro le particelle di polvere più fini, le nebbie e i vapori, 4 salviette disinfettanti.

Art.nr.	Norma EN	Classe di filtraggio	UM	Prezzo	
51 45 80	140	A2/P2	1	54,75	ST3



Set di protezione respiratoria A2/P2 in contenitore

Maschera come descritta sopra. Contenuto del contenitore: 1 corpo maschera, 1 paio di filtri A2, 4 paia di filtri P2, 1 paio di coperchi per filtri P2, 8 salviette di pulizia.

Art.nr.	Norma EN	Classe di filtraggio	UM	Prezzo	
51 45 90	140	A2/P2	1	74,16	ST3



Filtri A2 / EN 141

Paio di ricambio filtri A2, protezione contro i gas e i vapori organici. Per maschera A2/P2 art. nr 51 45 80/90.

Art.nr.	Norma EN	Classe di filtraggio	UM	Prezzo	
51 45 61	141	A2	1	19,64	ST1



Filtri P2 / EN 143

Paio di filtri P2. Protezione contro le particelle di polveri fini, le nebbie e i fumi. Per la maschera A2/P2 art. nr. 51 45 80/90 in combinazione con la cartuccia filtri art. nr. 51 45 61. Sono disponibili dei coperchi di ricambio per il fissaggio dei filtri P2 art. nr. 51 45 63.

Art.nr.	Norma EN	Classe di filtraggio	UM	Prezzo	
51 45 62	143	P2	1	5,62	ST1



Portafiltri per filtri P2

Paio di filtri per filtri P2 art. 51 45 62. Per ricambio filtri art. 51 45 80/90 come pura maschera antipolvere.

Art.nr.	UM	Prezzo	
51 45 64	1	9,76	ST1



A2 P2 Maschera con filtro

Maschera art. nr. 51 45 32 molto confortevole, facilità di respirazione grazie alla grande superficie filtrante e alla valvola d'espirazione che riducono la resistenza all'inspirazione. Ampio campo visivo grazie alla posizione laterale delle valvole. Buona protezione contro gas organici, vapori (A2) e finissime particelle di polvere (P2). Filtri di ricambio per gas A2, al paio art. nr. 51 40 55 e filtri di ricambio P2 (20 filtri nel distributore) art. nr. 51 49 25.

Art.nr.	Norma EN	Classe di filtraggio	UM	Prezzo	
51 45 32	140	A2 P2	1	86,19	ST1
51 40 55	141	A2	1	32,63	ST1
51 49 25	143	P2	1	131,98	ST1

Salviette disinfettanti e di pulizia per maschere

Contro il 99,9% dei batteri e micro-organismi. Ideale per la pulizia e la disinfezione delle maschere A2/P2, da utilizzare dopo il lavoro. 1 conf. = 15 pezzi.

Art.nr.	UM	Prezzo	
51 45 70	1	9,52	ST1

Occhiali di protezione e protezione dell'udito



Occhiali protettivi „Craftsman Plus“

Forniti con lenti chiare e scure, esterno antigraffio e interno anti-appannamento. Protezione totale ai raggi UV. Astine e montatura ultraleggera (18 gr) e molto flessibili: garantiscono una perfetta vestibilità e sono confortevoli.

Art.nr.	Norma EN	UM	Prezzo	
51 31 15	166	1	26,72	ST1



Occhiali di protezione „Craftsman“

Occhiali di protezione con protezione anche laterale. Rivestimento antigraffio contro le scalfiture e i prodotti chimici. Regolabili.

Art.nr.	Norma EN	UM	Prezzo	
51 31 10	166	1	11,40	ST1



Occhiali di protezione integrale „Craftsman Plus“

Lente trasparente, rivestimento in gomma morbida, esterno antigraffio, interno anti-appannamento grazie ad un trattamento speciale che garantisce la ventilazione, 100% protezione UV, fascia elastica regolabile, adatto a chi porta gli occhiali.

Art.nr.	Norma EN	UM	Prezzo	
51 31 20	166	1	24,84	ST1



Occhiali di protezione con mascherina integrale

In plastica, anche per chi porta gli occhiali da vista.

Art.nr.	Norma EN	UM	Prezzo	
51 31 00	166	5	4,39	ST1



Cuffie anti-rumore, EN 352-1:2002 32db

Cuffie regolabili, possono essere adattate ad ogni forma di testa. Offrono una protezione dell'udito eccellente grazie alla riduzione delle frequenze alte.

Art.nr.	Norma EN	UM	Prezzo	
51 13 15	352-1	1	6,88	ST1













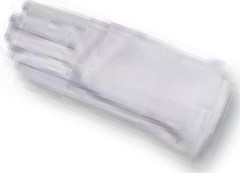

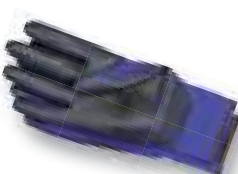

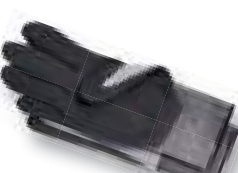
Tappi anti-rumore X-Type

Il taglio a forma di X li rende più confortevoli da utilizzare e diminuisce significativamente la loro pressione sull'orecchio. Il condotto uditivo è delicatamente e completamente chiuso. Alto livello di isolamento. Senza silicone. 1 pacchetto = 5 paia.

Art.nr.	Norma EN	UM	Prezzo	
51 13 13	352-2	1	3,90	ST1

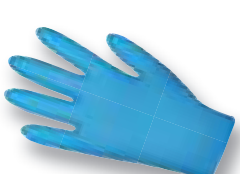
Programma per la protezione delle mani

Quali guanti scegliere?

Cosa?	Per cosa?	Con cosa?			
Protezione generale	Sottoguanti		<p>Guanti in cotone assorbenti Ideali come sotto-guanti, assorbono il sudore. Proteggono durante i lavori di precisione.</p> <p>Art. nr. 51 13 05</p>		
	Verniciatura / Lavori di precisione		<p>Guanti con rivestimento in PU Traspiranti sul dorso, presa sicura anche quando c'è umidità.</p> <p>Art. nr. 51 06 80 / 85 / 95 / 96</p>	 <p>Guanti in Nylon a maglia fine, con rivestimento PU Molto flessibili e ottima presa.</p> <p>Art. nr. 51 07 01 / 02 / 03</p>	
	Lavori leggeri e di media difficoltà			<p>Guanti in cotone leggero Puntinati all'interno per una buona presa.</p> <p>Art. nr. 51 13 01 / 02 / 03</p>	 <p>Guanti in nitrile / spugna fine Molto confortevoli, resistenti alle abrasioni e presa sicura.</p> <p>Art. nr. 51 06 08 / 09 / 10 / 11</p>
				<p>Guanti in cotone spesso, puntinati Puntinati grossi sul palmo per una presa sicura.</p> <p>Art. nr. 51 13 00</p>	 <p>Guanti in maglia di cotone spesso Flessibili, puntinati grossi sul palmo per una presa sicura.</p> <p>Art. nr. 51 15 09</p>
				<p>Guanti in nitrile Ottima presa con materiali asciutti e umidi, flessibili e traspiranti.</p> <p>Art. nr. 51 05 00 / 01 / 02 Art. nr. 51 05 50 / 51 / 52</p>	 <p>Guanti in pelle di bue Per l'uso con materiali asciutti, traspiranti, foderati. Proteggono durante i lavori pesanti.</p> <p>Art. nr. 51 08 10</p>
	Lavori in caso di bagnato e freddo		<p>Guanti in Nylon, rivestimento in lattice Presa molto buona in condizioni bagnate.</p> <p>Art. nr. 51 07 12 / 13 / 14</p>	 <p>Guanti invernali, rivestiti di nitrile espanso Massima protezione contro il freddo.</p> <p>Art. nr. 51 12 23 / 24</p>	
Protezione contro gli agenti chimici	Lavori delicati e protezione contro sporcizia		<p>Guanti monouso in nitrile, senza polvere Antiallergici, molto resistenti allo strappo e delicati con la pelle.</p> <p>Art. nr. 51 14 21 / 22 / 23</p>	 <p>Guanti in lattice Presa sicura, confortevoli, rivolto di media lunghezza.</p> <p>Art. nr. 51 12 85 / 95</p>	
	Impieghi chimici di elevata difficoltà		<p>Guanti in cloroprene Resistenti agli acidi e alle soluzioni alcaline, rivolto lungo.</p> <p>Art. nr. 51 10 85 / 95</p>	 <p>Guanti in nitrile Resistenti agli acidi e alle soluzioni alcaline, rivolto lungo.</p> <p>Art. nr. 51 10 09 / 10</p>	

Guanti



Guanti in cotone leggero, puntinati Cat. 1

Puntinati fini sul palmo per una presa sicura. Proteggono durante i lavori di precisione.

Art.nr.	Dimensioni	UM	Prezzo	
51 13 03	L/9	12	1,40	ST1
51 13 02	XL/10	12	1,40	ST1
51 13 01	XXL/11	12	1,40	ST1



Guanti in cotone assorbenti Cat. 1

Ideali come sotto-guanti, assorbono il sudore. Proteggono durante i lavori di precisione.

Art.nr.	Dimensioni	UM	Prezzo	
51 13 05	XXL/11	12	1,01	ST1

EN 388



Guanti in nylon con rivestimento PU Cat. 2, EN 388

Ottima presa e sensibilità, molto leggeri e flessibili, traspiranti sul dorso della mano. Presa sicura anche con materiali umidi, protezione ideale durante la verniciatura.

Art.nr.	Dimensioni	UM	Prezzo	
51 07 01	L/9	12	3,46	ST3
51 07 02	XL/10	12	3,46	ST3
51 07 03	XXL/11	12	3,46	ST3

EN 388



Guanti con rivestimento in PU Cat. 2, EN 388

Traspiranti sul dorso, presa sicura anche quando c'è umidità. Proteggono durante i lavori leggeri e mediamente pesanti.

Art.nr.	Dimensioni	UM	Prezzo	
51 06 80	M/8	12	2,06	ST1
51 06 85	L/9	12	2,06	ST1
51 06 95	XL/10	12	2,06	ST1
51 06 96	XXL/11	12	2,06	ST1

EN 388



Guanti in nitrile / spugna fine Cat. 2, EN 388

Molto confortevoli, resistenti alle abrasioni e presa sicura. Proteggono durante i lavori leggeri e mediamente pesanti.

Art.nr.	Dimensioni	UM	Prezzo	
51 06 08	M/8	12	5,70	ST1
51 06 09	L/9	12	5,70	ST1
51 06 10	XL/10	12	5,70	ST1
51 06 11	XXL/11	12	5,70	ST1



Art.nr.	Dimensioni	UM	Prezzo	
51 07 12	L/9	12	2,12	ST3
51 07 13	XL/10	12	2,12	ST3
51 07 14	XXL/11	12	2,12	ST3

Guanti in nylon Wetgrip Cat. 2, EN 388

Buona presa, ottima aderenza sul bagnato ed elevata resistenza all'abrasione, rivestimento impermeabile. Protezione con lieve e moderato lavoro.



Art.nr.	Dimensioni	UM	Prezzo	
51 13 00	universal	12	0,78	ST1

Guanti in cotone spesso, puntinati Cat. 1

Puntinati grossi sul palmo per una presa sicura. Proteggono durante i lavori leggeri e mediamente pesanti.



Art.nr.	Dimensioni	UM	Prezzo	
51 15 09	L/9	12	2,11	ST1
51 13 08	XL/10	12	2,11	ST1

Guanti in maglia di cotone spessi Cat. 2, EN 388

Flessibili, puntinati grossi sul palmo per una presa sicura. Proteggono durante i lavori leggeri e mediamente pesanti.



Art.nr.	Dimensioni	UM	Prezzo	
51 05 01	L/9	12	5,53	ST1
51 05 00	XL/10	12	5,53	ST1
51 05 02	XXL/11	12	3,89	ST1

Guanti in nitrile Cat. 2, EN 388

Ottima presa con materiali asciutti e umidi, flessibili e traspiranti. Proteggono durante i lavori pesanti.



Art.nr.	Dimensioni	UM	Prezzo	
51 05 51	L/9	1	14,16	ST1
51 05 50	XL/10	1	14,16	ST1

Guanti in nitrile Cat. 2, EN 388

Ottima presa con materiali asciutti e umidi, traspiranti. Proteggono durante i lavori pesanti. Confezione da 12 paia.

EN 388



Guanti in pelle di bue Cat. 2, EN 388

Per l'uso con materiali asciutti, traspiranti, foderati. Proteggono durante i lavori pesanti.

Art.nr.	Dimensioni	UM	Prezzo	
51 08 10	universal	12	7,41	ST1

EN 388



EN 511



Guanti invernali in nitrile Comfort Cat. 2, EN 388, EN 511

Per i lavori pesanti nella stagione fredda. Buona presa grazie al rivestimento in nitrile sabbato. Interno molto morbido e caldo grazie al tessuto Terry.

Art.nr.	Dimensioni	UM	Prezzo	
51 12 23	XL/10	12	7,27	ST1
51 12 24	XXL/11	12	7,27	ST1

EN 374

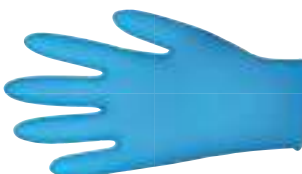

Guanti in nitrile monouso, senza polvere Cat. 3, EN 420, EN 374

Senza polvere, senza cuciture, utilizzabili da entrambe le parti. Buona presa, protezione contro la sporcizia. Nessuna protezione contro i prodotti chimici.

Art.nr.	Dimensioni	UM	Prezzo	
51 14 21	M/8	1	12,46	ST1
51 14 22	L/9	1	12,46	ST1
51 14 23	XL/10	1	12,46	ST1



Guanti in lattice Cat. 1

Presenza sicura, confortevoli, risvolto di media lunghezza. Proteggono durante i lavori leggeri e mediamente pesanti e con prodotti chimici.

Art.nr.	Dimensioni	UM	Prezzo	
51 12 75	M/8	10	1,11	ST1
51 12 85	L/9	10	1,11	ST1
51 12 95	XL/10	10	1,11	ST1

EN 388



EN 374



Guanti in cloroprene Cat. 3, EN 388, EN 374

Resistenti agli acidi e alle soluzioni alcaline, risvolto lungo. Proteggono durante i lavori pesanti con prodotti chimici.

Art.nr.	Dimensioni	UM	Prezzo	
51 10 85	L/9	10	3,61	ST1
51 10 95	XL/10	10	3,61	ST1

EN 374



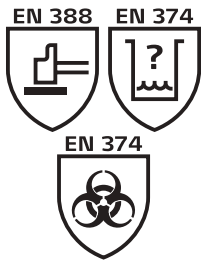

Guanti in nitrile Cat. 3, EN 388 EN 374

Resistenti agli acidi e alle soluzioni alcaline, risolto lungo. Proteggono durante i lavori pesanti con prodotti chimici.

Art.nr.	Dimensioni	UM	Prezzo	
51 10 09	L/9	10	3,37	ST1
51 10 10	XL/10	10	3,37	ST1

Altro equipaggiamento di protezione



Casco di protezione

In plastica ABS bianco, peso 285 gr. con fissaggio in 4 punti, ergonomico e regolabile.

Art.nr.	Norma EN	UM	Prezzo	
51 02 85	397	1	32,06	ST1



Mascherina standard

Non protegge contro le polveri sottili e le nebbie di pittura. Per avere questa protezione occorre utilizzare le mascherine appropriate.
1 pacchetto = 50 pezzi.

Art.nr.		UM	Prezzo	
51 43 50		1	4,99	ST1

Senza respiratore.



Cassetta pronto soccorso DIN 13157-C per imprese e cantieri

Cassetta in plastica grigia con supporto per parete removibile. Dotazione obbligatoria sul cantiere. Contenuto conforme alla normativa DIN 13157-C.

Art.nr.	Misure	UM	Prezzo	
51 31 57	26 x 16,6 x 8 cm	1	52,85	ST1





Kit base PreSafe

Equipaggiamento di base che protegge contro i rischi alla salute sul lavoro in pratica cassetta. Fornitura: 2 x mascherine FFP2 e 1 FFP3 di protezione contro le polveri fini, 1 paio di occhiali di protezione di grande visibilità, 5 paia di tappi anti-rumore, 1 paio di guanti con rivestimento in PU, in nitrile e cloroprene taglia 10, 1 tubo di crema NOVOcare Protect e di NOVOcare Vital 100 ml, 1 set di patch DIN 13157.

Art.nr.	Misure	UM	Prezzo	
51 45 50	26 x 16,6 x 8 cm	1	77,06	ST1

Programma per la protezione della pelle NOVOCare

Protezione della pelle

Cosa?	Con cosa?	Come?	Quando?	Perché?
Protezione della pelle 	NOVOCare Protect (100 ml) Senza Silicone Art.-Nr. 51 04 01	Frizionare un nocciolo di prodotto sulle mani pulite, evitando le unghie. Dopo un breve tempo, la pelle risulta protetta da una pellicola leggera e trasparente.	Sulle mani asciutte e pulite prima di iniziare il lavoro e durante le pause.	Protegge la pelle dal contatto diretto con le sostanze solubili al solvente e all'acqua come i colori, le vernici, i solventi, le colle, il cemento e la calce.
Detergente per la pelle 	NOVOCare Clean (350 ml / 500 ml / 3.000 ml) Senza Silicone Art.-Nr. 51 09 02 Art.-Nr. 51 09 05 Art.-Nr. 51 09 03	Applicare una piccola quantità di prodotto sulle mani asciutte o leggermente umide. Strofinare con cura fino ad eliminare lo sporco e quindi sciacquare e asciugare le mani. In caso di sporco ostinato, ripetere l'operazione.	Prima e dopo ogni lavoro e in caso di bisogno.	Elimina i residui di vernice, di pitture all'acqua e a solvente, di resina, di bitume e di altri prodotti per il rivestimento, di colle, di benzina, di grasso e di sporco in generale.
Cura della pelle 	NOVOCare Vital (100 ml) Senza Silicone Art.-Nr. 51 02 01	Applicare una piccola quantità sulle mani pulite e quindi massaggiare con cura.	Sulle mani pulite, soprattutto dopo frequenti lavaggi, durante le pause e in caso di bisogno.	Idrata, ammorbidisce la pelle e previene la secchezza e le screpolature.

Programma per la protezione della pelle NOVOcare



Art.nr.	Contenuto	UM	Prezzo	
51 04 01	100 ml	1	5,85	ST1

Crema protettiva NOVOcare Protect

Protezione della pelle attraverso uno strato invisibile e repellente contro il contatto diretto con colori, vernici, grassi, olio, cemento, stucco e calcare. Senza silicone.



Art.nr.	Contenuto	UM	Prezzo	
51 09 02	350 ml	1	9,23	ST1
51 09 05	500 ml	1	9,85	ST1
51 09 03	3 l	1	25,56	ST1

Crema pulizia mani NOVOcare Clean

Per la pulizia della pelle durante pressochè tutti i lavori a contatto con vernici a base di acqua, di solvente, dispersioni, colla, olio, benzina, grasso, bitume, stucco e polvere.



Art.nr.	UM	Prezzo	
51 09 10	1	77,18	ST1

Distributore e supporto da parete per la crema pulizia mani NOVOcare Clean.

Per un dosaggio semplice delle confezioni da 3 l.



Art.nr.	Contenuto	UM	Prezzo	
51 02 01	100 ml	1	4,75	ST1

Crema per la cura della pelle NOVOcare Vital

Per la cura delle mani e per prevenire lo screpolamento e la secchezza delle mani. Senza silicone.

Salviette per pulire ed asciugare



Art.nr.	Dimensioni	UM	Prezzo
51.01.00	30 x 27 cm	1	42,13 ST1

Salviette umidificate Novoclean

75 salviette umidificate da 30 x 27 cm contenute in un robusto distributore. Ideali per una veloce ed efficace pulizia delle mani e degli attrezzi, senza acqua.



Art.nr.	Dimensioni	UM	Prezzo
51.01.20	29 x 23 cm	1	36,11 ST1

Salviette per pulizia a secco

240 salviette da 29 x 23 cm contenute in una scatola. Molto assorbenti, resistenti allo strappo e all'umidità, non lasciano pelucchi e resistono ai solventi.



Art.nr.	Peso	UM	Prezzo
51.01.30	5 kg	1	22,95 ST1

Salviette bianche

Molto assorbenti, resistono ai solventi e non lasciano pelucchi. Confezione da 5 kg.



Art.nr.	Peso	UM	Prezzo
51.01.35	5 kg	1	14,61 ST1

Panno per pulizia

Panno in tessuto tricot e biancheria da letto mista, molto assorbente, resistente ai solventi e privo di lanugine. Confezione da 5 kg.



Salviette in rotolo

1.000 strappi da 36 cm x 340 m in rotolo, 3 strati. Estremamente assorbenti, resistenti allo strappo, all'umido e ai solventi. Senza pelucchi.

Art.nr.	UM	Prezzo	
51 01 40	1	52,00	ST1



Supporto per rotolo di salviette

Art.nr.	UM	Prezzo	
51 01 45	1	93,30	ST1

Pedane



Pedana estensibile in alluminio

Con maniglie per un comodo trasporto, blocco di sicurezza e superficie antiscivolo. Portata massima 150 kg.

Art.nr.	Largh. / Lungh.	UM	Prezzo	
55 11 00	30 x 128 cm-400 cm	1	895,99	ST2



Pedana telescopica in alluminio

Può essere utilizzata come passerella sui cavalletti o appoggiata su scale doppie. Superficie antiscivolo. Portata massima 150 kg.

Art.nr.	Largh. / Lungh.	UM	Prezzo	
55 14 00	27 x 180 cm-320 cm	1	544,02	ST2



Pedana estensibile in legno

Struttura robusta. Portata massima 220 kg.

Art.nr.	Largh. / Lungh.	UM	Prezzo	
55 10 00	28,5 x 212 cm-360 cm	1	217,60	ST2

Cavalletti



Cavalletto in metallo con altezza regolabile

Pieghevole, poco ingombrante, 4 altezze regolabili.

Art.nr.	Misure	UM	Prezzo
55 19 50	B 78 x H 62 cm-91 cm	1	123,94 ST1



Cavalletto in alluminio

Appoggio largo, ribaltabile, molto stabile e peso ridotto.

Art.nr.	Misure	UM	Prezzo
55 19 00	B 78 x H 80 cm	1	141,24 ST2



Cavalletto in legno

Estremamente stabile grazie ai fermi autobloccanti e ai listelli incassati. Legno verniciato e resistente alle intemperie.

Art.nr.	Misure	UM	Prezzo
55 15 00	B 58 x H 80 cm	1	65,64 ST2



3 in 1 Multi-Tavolo

Tavolo versatile multiuso. Regolabile in 3 livelli di altezza fino a max. 80 centimetri. Piano di lavoro basso per banco da lavoro o piattaforma di lavoro. Robusto piano di lavoro caricabile fino a 150 kg.

Art.nr.	UM	Prezzo
55 90 00	1	188,37 ST1

Scale



Sgabello per tappezzieri

A tre gradini, solo da un lato. I gradini sono ricoperti da uno strato di fenolo incollato resistente all'acqua. I gradini spessi da 21 mm hanno una lunga durata. Piano da 54 x 21 cm, altezza 65 cm. Il foro di presa permette un comodo trasporto.

Art.nr.	UM	Prezzo	
55 15 03	1	100,12	ST2



Scala trasformabile in alluminio

Permette di lavorare in modo sicuro anche su quattro differenti livelli (es. sui gradini delle scale) grazie alla regolazione di ogni singolo piede. Ingombro 1,79 m, 6 gradini. Conforme alla normativa EN 131.

Art.nr.	Gradini	UM	Prezzo	
55 82 06	2 x 6	1	669,60	ST1



Scala telescopica in alluminio

Scala polivalente. Allungabile sino al doppio della sua lunghezza, con sistema di bloccaggio su ciascun gradino. Conforme alla normativa EN 131.

Altezza come scala doppia: 1,53 - 2,55 m
Altezza come scala singola: 3,10 - 5,30 m.

Art.nr.	Gradini	UM	Prezzo	
55 81 05	4 x 5	1	467,08	ST1



Art.nr.	Lunghezza	UM	Prezzo	
55 81 02	60 cm	1	86,24	ST1

Piede di prolunga

Da montare su scale telescopiche in alluminio o altre scale. Per il posizionamento su diversi livelli. Altezza regolabile progressivamente.



Gradini di forma ergonomica comodi e sicuri

Art.nr.	Gradini	UM	Prezzo	
55 86 04	2 x 4	1	134,95	ST2
55 86 05	2 x 5	1	154,36	ST2
55 86 06	2 x 6	1	170,98	ST2
55 86 07	2 x 7	1	252,63	ST2
55 86 08	2 x 8	1	221,42	ST2

Scala doppia ergonomica in legno

Struttura particolarmente robusta con scalini più larghi per maggiore stabilità. Conforme alla normativa EN 131, sigle GS.



Zoccolo per scale

Per le scale doppie e ergonomiche. Per aumentare la sicurezza sulle superfici scivolose o umide e per proteggere i rivestimenti di valore o delicati. Pacchetto da 4 pezzi.

Art.nr.	UM	Prezzo	
55 85 15	1	24,14	ST1



Gancio porta-latta

Adatto a tutti i tipi di scale.

Art.nr.	UM	Prezzo	
55 76 00	1	4,44	ST1

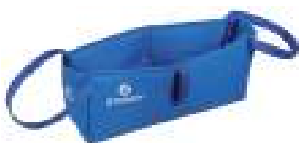

Tasca per scala

Per le scale doppie e ergonomiche. In tessuto antistrappo e indeformabile. Per riporre gli utensili sulla scala.

Art.nr.	Dimensioni	UM	Prezzo	
55 85 20	28 x 9 x 12 cm	1	8,57	ST1

Impalcatura Vario Top

Da impalcatura per interno a impalcatura per lavorare a 7 m di altezza



Trasporto facile e minimo ingombro



Ruote per il trasporto manovrabili e bloccanti

Dimensioni

Modulo	Altezza di lavoro	Altezza dell'impalcatura	Altezza dell'impalcatura	Ingombro
1	2,95 m	0,95 m	1,93 m	1,76 x 0,83 m
1 + 2	3,80 m	1,80 m	2,94 m	1,76 x 0,83 m
1 + 2 + 3	5,50 m	3,50 m	4,62 m	3,81 x 3,06 m
1 + 2 + 3 + 4	7,15 m	5,15 m	6,31 m	3,81 x 3,06 m

- Sistema di impalcatura in alluminio a 4 livelli: estensione individuale possibile
- Spaziosa piattaforma: 141 x 60 cm
- Struttura solida a moduli incastrabili: montaggio senza attrezzi, portata massima 150 kg
- Conforme alla normativa DIN 4422 (HD 1004), categoria III



Impalcatura su ruote, Vario Top, modulo 1

Mobile, montaggio rapido e facile. Altezza di lavoro: sino a 2,95 m, dimensioni ridotte che permettono il passaggio dalle porte. Ideale come impalcatura da interni. Peso 27 kg.

Art.nr.	Dim da chiusa	UM	Prezzo
55 91 10	196 x 85 x 24 cm	1	880,61 ST1



Impalcatura su ruote, Vario Top, modulo 2

Estensione del modulo 1 per un'altezza di lavoro sino a 3,8 m. Ideale per i vecchi appartamenti con i soffitti alti. Peso 9 kg.

La foto mostra il modulo 1 + 2.

Art.nr.	Dim da chiusa	UM	Prezzo
55 91 20	186 x 83 x 8 cm	1	406,82 ST1



Impalcatura su ruote, Vario Top, modulo 3

Combinazione del modulo 1 + 2 per un'altezza di lavoro sino a 5,5 m. Ideale per capannoni o lavori all'esterno di abitazioni. Peso 29 kg.

La foto mostra il modulo 1 + 2 + 3.

Art.nr.	Dim da chiusa	UM	Prezzo
55 91 30	186 x 83 x 14 cm	1	913,05 ST1



Impalcatura su ruote, Vario Top, modulo 4

Combinazione del 1 + 2 + 3 per un'altezza di lavoro sino a 7,15 m. Ideale per i lavori su facciate dove non è necessaria l'impalcatura fissa. Dimensioni da chiusa: 199 x 83 x 13 cm, peso 21 kg.

La foto mostra il modulo 1 + 2 + 3 + 4.

Art.nr.	Dim da chiusa	UM	Prezzo
55 91 40	199 x 83 x 13 cm	1	880,61 ST1

Protezione delle facciate



Art.nr.	Largh. / Lungh.	UM	Prezzo	
56 26 10	2,6 m x 10 m	1	51,73	ST1
56 31 10	3,1 m x 10 m	1	61,68	ST1

Protezione per ponteggi da 150 g/m²

Per i ponteggi in legno ed in acciaio.
Rinforzato con una cordicella in PP. Occhielli
doppi in alluminio che facilitano il fissaggio.



Art.nr.	Largh. / Lungh.	UM	Prezzo	
56 25 10	2,57 m x 10 m	1	30,15	ST1
56 25 20	2,57 m x 20 m	1	60,32	ST1
56 30 20	3,07 m x 20 m	1	72,06	ST1

Rete di protezione per ponteggi da 50 g/m²

Traspirante e quindi poca resistenza agli agenti
atmosferici, offre comunque una buona
sicurezza grazie alla struttura fine ma
resistente allo strappo. Con orli ed occhielli
resistenti per il fissaggio.



Art.nr.	Largh. / Lungh.	UM	Prezzo	
56 27 01	7,6 mm / 340 mm	1	12,92	ST1

Elementi di fissaggio in nylon

Attacchi usa e getta per un fissaggio rapido e
sicuro delle coperture per impalcature.
1 conf. = 100 pezzi.



Art.nr.	Dimensioni	UM	Prezzo	
56 28 15	150 mm	10	1,73	ST1

Gancio

Per un veloce ed efficace collegamento di fogli
laminati o piani di protezione.



Art.nr.	Largh. / Lungh.	UM	Prezzo	
56 00 00	80 mm / 500 m	1	21,95	ST2

Nastro di delimitazione

In plastica rosso e bianco, molto resistente allo
strappo e alla luce, per delimitare le aree di
lavoro.



Art.nr.	Lunghezza	Diametro Ø	UM	Prezzo	
56 21 00	50 m	13 cm	1	45,47	ST1

Tubo in pellicola per le grondaie

Pellicola LDPE, spessore da 0,2 mm per
sostituire gli scarichi delle grondaie durante i lavori.

Fare spazio per lavorare meglio



Art.nr.	Lunghezza	UM	Prezzo	
55 22 00		1	133,74	ST2
55 22 50	11 cm	1	16,77	ST2

Cavalletto per infissi

Per impilare in modo sicuro sino a 8 infissi.
Il kit art. nr. 55 22 00 comprende 16 blocchi e
32 viti ad anello. Viti ad anello di ricambio art.
nr. 55 22 50. 1 conf. = 12 viti.



Art.nr.	UM	Prezzo	
51 88 00	1	1.630,70	ST2

Coppia di carrelli per il trasporto di mobili

Molto stabili per trasportare facilmente sino ad
un massimo di 600 kg, altezza di
sollevamento 30 cm.

Cassette porta attrezzi e macchinari



Cassetta per attrezzi e macchinari

Uso universale per attrezzi e macchinari, in legno robusto con coperchio scorrevole e supporti laterali per gli attrezzi.

Art.nr.	Misure	UM	Prezzo
29 51 60	60 x 26 x 40 cm	1	79,43 ST1



Cassetta da imbianchino

In legno solido. Con serratura.

Art.nr.	Misure	UM	Prezzo
29 52 00	65 x 41 x 17 cm	1	79,61 ST1



Cassetta in alluminio

Struttura robusta in alluminio da 1 mm resistente alla polvere e alle infangature. Per trasportare gli attrezzi, le pitture, i nastri adesivi, ecc. Disponibile in due misure: 47 e 91 litri.

Art.nr.	Misure	UM	Prezzo
29 30 02	58,2 x 38,5 x 27,7 cm	1	186,70 ST1
29 30 03	78,2 x 38,5 x 37,9 cm	1	327,58 ST1



Trolley porta-attrezzi Profi XXL

Trolley molto grande, in plastica, struttura robusta. Ideale per attrezzi fino a 70 cm di lunghezza. Maniglia di trasporto estensibile e impugnatura centrale sul coperchio. Due scomparti divisi in 4 parti per piccoli attrezzi e 4 ganci apribili sul coperchio. Inserto ampio e removibile per ulteriori attrezzi. Grandi ruote con rivestimento in gomma per un comodo trasporto. Serratura opzionale non in dotazione.

Art.nr.	Misure	UM	Prezzo
29 10 23	750 x 487 x 493 mm	1	116,31 ST1



Trolley porta attrezzi Profi

Valigia porta attrezzi in plastica con ruote, molto grande e robusta. Impugnatura morbida e allungabile. Due scomparti con quattro divisori per piccoli pezzi nel coperchio. Scomparti interni molto spaziosi e removibili.

Art.nr.	Misure	UM	Prezzo
29 10 20	595 x 380 x 420 mm	1	118,32 ST1



Set per apprendista nel trolley

23 strumenti di qualità per i tirocinanti nel primo anno di formazione. In trolley di plastica extra large e mobile con maniglia estraibile e varie tasche per attrezzi. Attrezzi inclusi: metro pieghevole 2 m (26 60 20); cutter largo (35 60 31); lame Goldcut x cutter larghi (35 63 80); spatola 8 cm (32 09 08); martello 300 g (43 63 30); tenaglia 180 mm (43 68 00); scopino (10 30 10); tester corrente (43 87 14); spazzola in filo di ferro a 4 file (43 22 04); matita (59 80 00); guanti in lattice (51 07 13); cazzuola levigatrice in acciaio inossidabile (31 00 28); spatola inox da 100 mm (31 76 10); set di spatole giapponesi in acciaio inox (32 38 00); ciotola conica (28 04 00); spugna (19 90 05), forbici per carta da parati (21 28 28); spugne abrasiva K2 (47 03 02); rullo 10 cm (15 02 31); manico (15 76 10); guanti in pelle (51 08 10); spatola in acciaio da 4 cm (32 09 04); pennello piatto 25 mm (05 57 25).

Art.nr.	Misure	UM	Prezzo
29 10 25	595 x 380 x 420 mm	1	197,93 ST1



Sacca portautensili

Per trasportare comodamente attrezzi e piccoli macchinari. Tessuto in nylon resistente, con manici e tracolla. Otto tasche interne e sei esterne, compatta, gommata e idrorepellente.

Art.nr.	Misure	UM	Prezzo
29 59 00	43 x 24 x 28 cm	1	56,40 ST1



Set per apprendista nella sacca

Stessi attrezzi descritti nell'art. nr. 29 10 25 ma contenuti in una robusta sacca (art. nr. 29 59 00) anziché nel trolley.

Art.nr.	Misure	UM	Prezzo
29 59 20	43 x 24 x 28 cm	1	161,77 ST3



Porta-attrezzi con cintura

Pratica e robusta sacca porta attrezzi con cintura regolabile in larghezza. Ideale per i professionisti del settore. Dotata di 14 scomparti per riporre gli attrezzi in modo sicuro ed ordinato.

Art.nr.	UM	Prezzo
29 59 10	1	14,47 ST1



Cassette Systemair

Facilmente componibili con un sistema di mollette che si collegano fra loro. Disponibile in 4 diverse altezze.

Art.nr.	Misure	UM	Prezzo
29 00 11	39,5 x 29,5 x 10,5 cm	1	97,85 ST2
29 00 12	39,5 x 29,5 x 10,5 cm	1	106,20 ST2
29 00 13	39,5 x 29,5 x 21 cm	1	115,69 ST2
29 00 14	39,5 x 29,5 x 31,5 cm	1	120,99 ST2
29 00 22	49,5 x 29,5 x 15,5 cm	1	160,48 ST2



Cassetta "Apollo" da imbianchino

In legno solido con serratura. Contiene 51 attrezzi di qualità indispensabili per pressochè tutti i lavori di imbiancatura. Per il contenuto aggiornato, consultare il commerciale.

Art.nr.	Misure	UM	Prezzo
29 02 00	65 x 41 x 17 cm	1	482,02 ST1



Cassetta da apprendista imbianchino

In legno solido con serratura. Contiene l'attrezzatura ideale per l'apprendista imbianchino. Comprende più di 50 attrezzi di qualità. Per il contenuto aggiornato, consultare il commerciale.

Art.nr.	Misure	UM	Prezzo
29 03 00	65 x 41 x 17 cm	1	635,24 ST1

Armadietto STORCH

Tutta la vostra attrezzatura sempre a vostra disposizione.

L'armadietto di STORCH è un concetto intelligente d'approvvigionamento e di stoccaggio dei vostri attrezzi.

Chiedete maggiori informazioni su questo esclusivo servizio al vostro consulente STORCH.



Armadietto da 1 m

Griglia con serratura.

Art.nr.	Misure	UM	Prezzo
97 56 00	104 x 57 x 233 cm	1	1.201,77 ST3

Armadietto da 2 m

Griglia con serratura.

Art.nr.	Misure	UM	Prezzo
97 56 02	202 x 57 x 233 cm	1	1.862,03 ST3

Potrete risparmiare prezioso tempo e denaro:

- Un magazzino di attrezzi adatto a voi sempre a vostra disposizione
- Esposizione chiara con poco ingombro
- Veloce preparazione al lavoro senza lunghe e fastidiose ricerche
- Gli attrezzi e i prodotti per la protezione sono a portata di mano, al loro posto
- Nessuna interruzione del lavoro dovuta alla mancanza di uno o più attrezzi
- Nessun eccessivo approvvigionamento, solo materiale adatto alle vostre esigenze
- Materiale al sicuro sotto chiave ma nello stesso tempo ben visibile
- Servizio di consegna entro le 72 ore (solo in Germania)

Nessun rischio:

- Voi decidete lo stock massimo e lo stock minimo dell'ordine
- Voi scegliete l'assortimento e voi potete modificarlo in qualsiasi momento
- L'armadietto non vi costa nulla

I professionisti generalmente scelgono l'armadietto STORCH con il servizio completo.

Il consulente STORCH sarà incaricato di equipaggiare il vostro armadietto del materiale necessario.

Voi non dovete perdere tempo nell'organizzare l'approvvigionamento degli attrezzi e potrete quindi dedicarvi pienamente al vostro lavoro con meno preoccupazioni.

Il vostro numero cliente

Il vostro consulente tecnico-commerciale

Telefono

Fax

E-Mail



SCC-13

STORCH ITALIA srl con socio unico

Via D. B. Grazioli, 26

20161 Milano – Italy

Telefono: +39 (0)2 66 22 77 15

Fax: +39 (0)2 66 22 48 20

e-mail: info@storchitalia.it

Internet: www.storchitalia.it

STORCH

Malerwerkzeuge & Profugeräte GmbH

Platz der Republik 6 – 8

42107 Wuppertal

Casella postale 13 06 52

42033 Wuppertal

E-Mail: info@storch.de

Internet: www.storch.de

Informazioni e spiegazioni

Servizio assistenza tecnica

Servizio assistenza in sede: siamo lì dove avete bisogno – in negozio o direttamente presso il cliente. Consulenti tecnico-commerciali e punti di servizio sono a vostra disposizione in tutto il territorio. I corsi di formazione sui prodotti garantiscono un elevato livello di competenza per poter risolvere in maniera veloce i vostri problemi pratici.

Note importanti sugli articoli per mascheratura STORCH

I nostri consigli sull'utilizzo dei prodotti da mascheratura sono rivolti sia all'acquirente che all'utilizzatore finale. Tuttavia, essi non esentano dalla verifica dell'idoneità. La responsabilità è imputabile solamente all'utilizzatore e non potranno essere riconosciuti risarcimenti o rivendicazioni di responsabilità per l'utilizzo di prodotti adesivi.

Termini e condizioni

Tutti i prodotti e servizi della STORCH Malerwerkzeuge & Profigeräte GmbH sono soggetti solamente alle nostre condizioni di contratto generali, riportate sul sito www.storch.de.

Prezzi e modifiche

I prezzi indicati nel catalogo sono validi fino a nuova comunicazione. Ci riserviamo di apportare modifiche tecniche e visive ai prodotti illustrati, nonché variazioni di prezzo ed errori di battitura. Tutti i prezzi indicati sono prezzi di vendita consigliati e si applicano esclusivamente in Italia.